

Step Lock Gate

Model Number: 79151



Please keep these instructions for future reference.
For use in openings that are between 28" and 36" wide.

WARNING

- Never leave child unattended. This product will not necessarily prevent all accidents.
- Install according to these instructions. The security of this gate depends upon proper installation.
- Install with locking lever on side away from child.
- Intended for use with children from 6 months to 24 months.
- Never install the gate in the middle of a stairway. Install the gate only on the top landing or the bottom landing.

Occasionally a consumer may experience a problem with one of our products. If this should happen, please call us, toll-free, rather than return this product to the store. Usually we can solve the problem on the telephone or by sending you replacement parts. Please call Fisher-Price Consumer Affairs, toll-free at 1-800-432-KIDS, 8 AM - 6 PM EST Monday through Friday. Hearing-impaired consumers using TTY/TDD equipment, please call 1-800-382-7470. Or, write to: Fisher-Price Consumer Affairs, 636 Girard Avenue, East Aurora, New York 14052.

Fisher-Price®

Installation and Use

FRONT VIEW

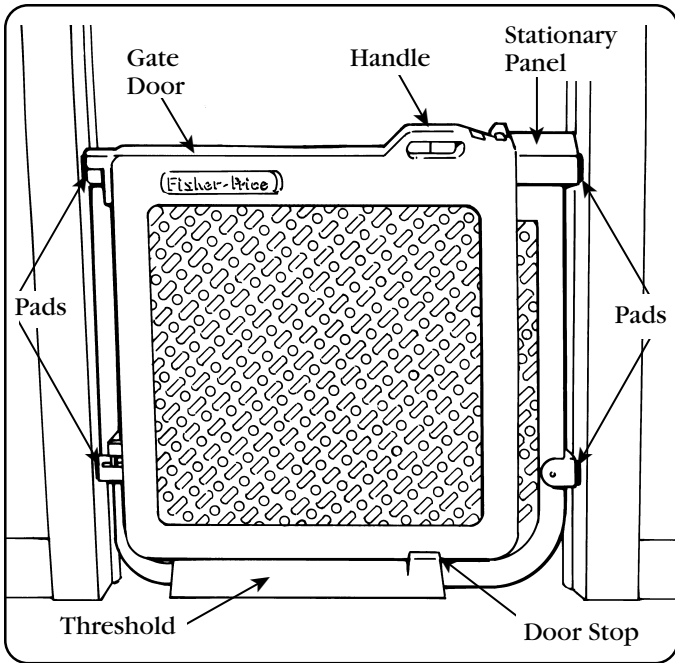

BACK VIEW

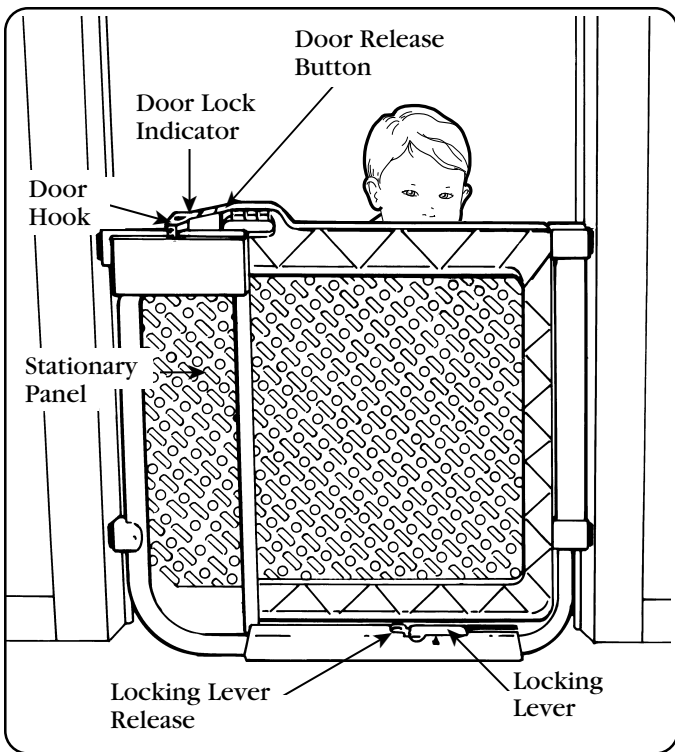

IMPORTANT NOTES!

- Position the Step Lock Gate so that the locking lever is on the side opposite your child.
- Install the Step Lock Gate between flat surfaces only. It is **NOT** intended for use against curved or irregular surfaces such as round or sculptured banister or posts.

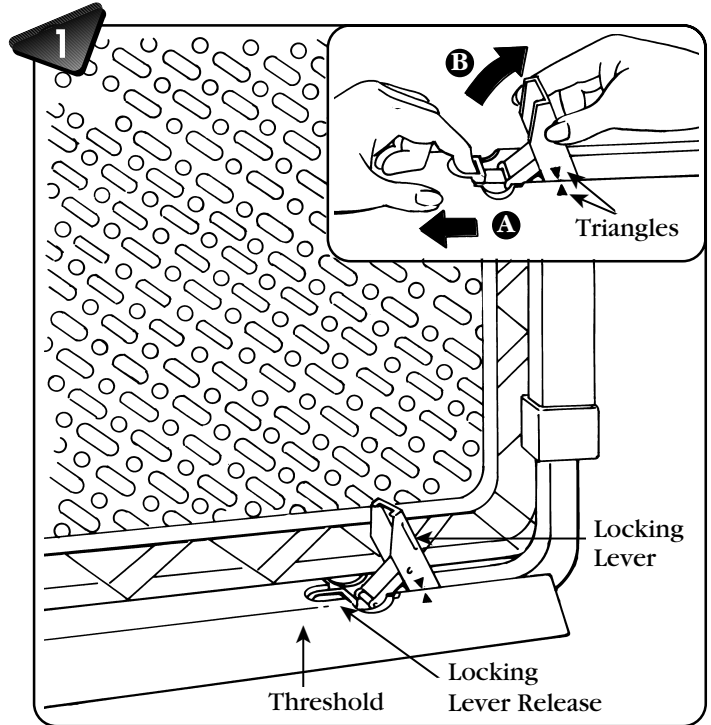

- For easier installation, close the gate door.
- Make sure the threshold is flat on the floor.
- Unlock the locking lever by pulling the locking lever release in the direction of the arrow ← **A** while lifting the locking lever ↗ **B**.
- Make sure the top of the triangle on the locking lever aligns with the top of the triangle on the threshold.

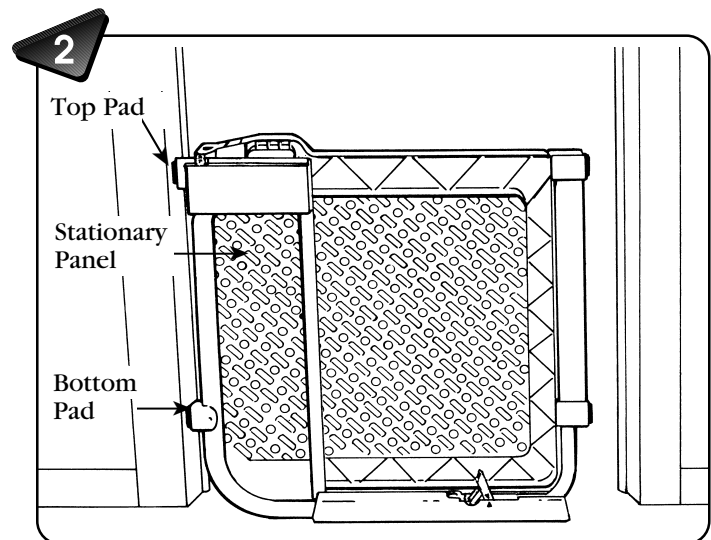

- Place the Step Lock Gate in the opening with the top pad on the stationary panel against one opening surface.

Please Note: The bottom pad on the stationary panel is moveable, and will accommodate uneven door frames. When the Step Lock Gate is fully installed, the bottom pad will contact the surface.

Installation and Use

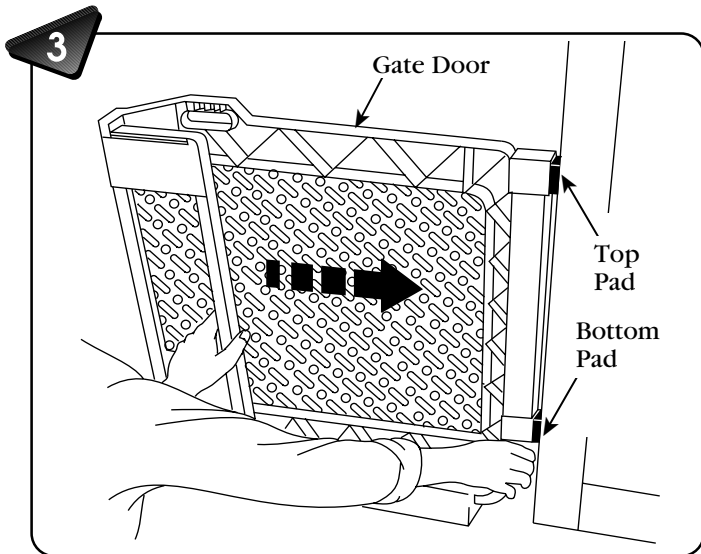

- Slide the gate door until both pads contact the other opening surface.
- If the gate door will not slide far enough to contact the other surface:
 - ✓ Make sure the locking lever is unlocked. (See Installation and Use step 1).
 - ✓ The opening may exceed 36". Do **NOT** use the Step Lock Gate in this location.

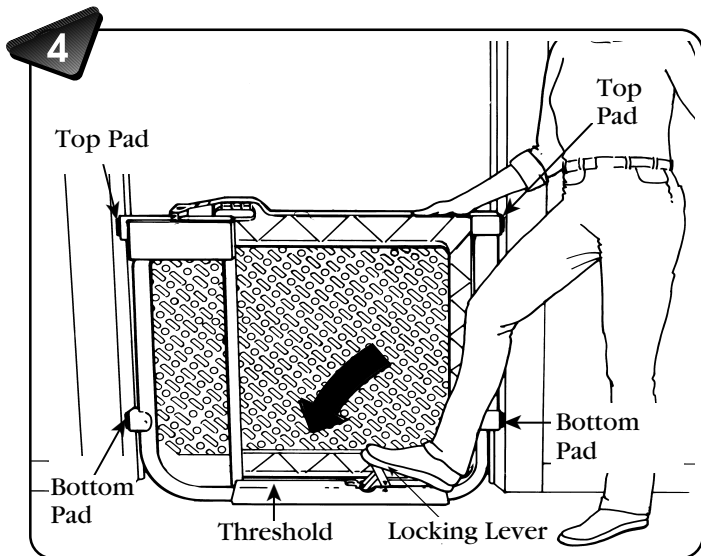

- Before locking the Step Lock Gate in position:
 - ✓ Make sure **at least three of the four pads** contact the surfaces.
 - ✓ Make sure the Step Lock Gate is completely vertical by checking to see if the top pads are directly aligned above the bottom pads.
 - ✓ Make sure the locking lever is **unlocked**. (Make sure the top of the triangle on the locking lever aligns with the top of the triangle on the threshold.)
 - ✓ Make sure the threshold is flat on the floor.
- Step down on the locking lever **until you hear a "click"**.

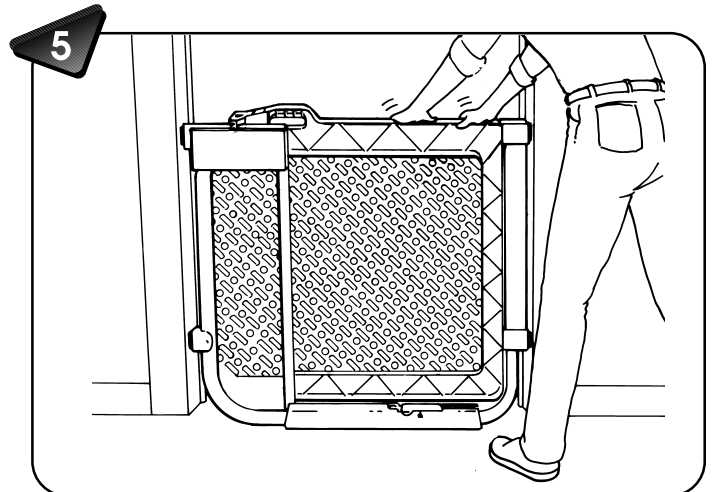

- **Always test to be sure the Step Lock Gate is secure after each installation.**
 - ✓ Firmly shake the Step Lock Gate to be sure it is securely in place.
 - ✓ Check to be sure **all four pads** are contacting the surfaces.
 - ✓ Check to be sure the locking lever is completely down and locked.
 - ✓ Check to be sure the gate door is closed.
 - If the Step Lock Gate is not secure, remove it from the opening, and repeat Installation and Use steps 1-5.
- Installation is now complete.**

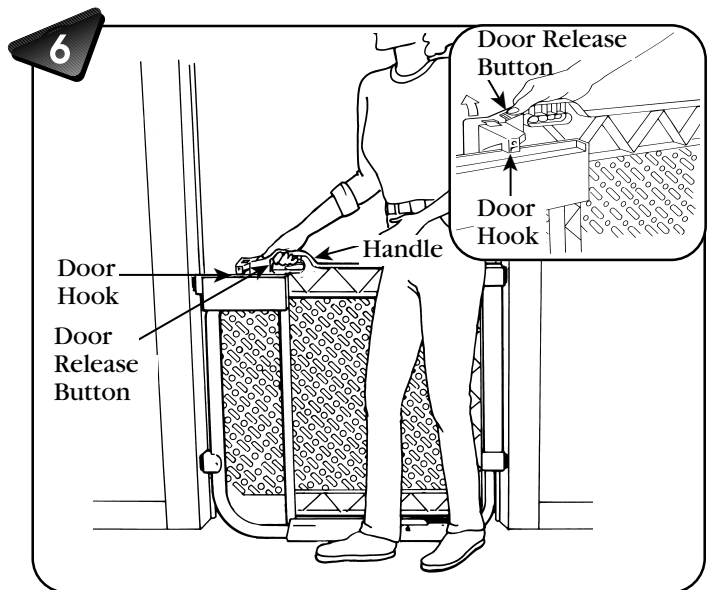

To open gate door:

- Grasp the handle on the gate door.
- Press and hold the release button while lifting the gate door to release the door hook.

Please Note: The threshold is raised up from floor surface. When walking through the gate, please be sure to step up over the threshold.

Installation and Use

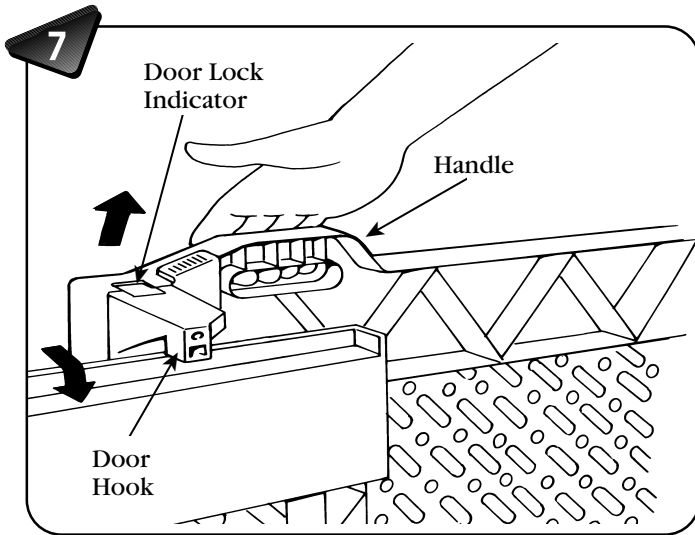

To close gate door:

- Grasp the handle on the gate door.
- Lift the gate door and push it closed so the door hook latches over the top edge of the gate.
- Lower the gate door.

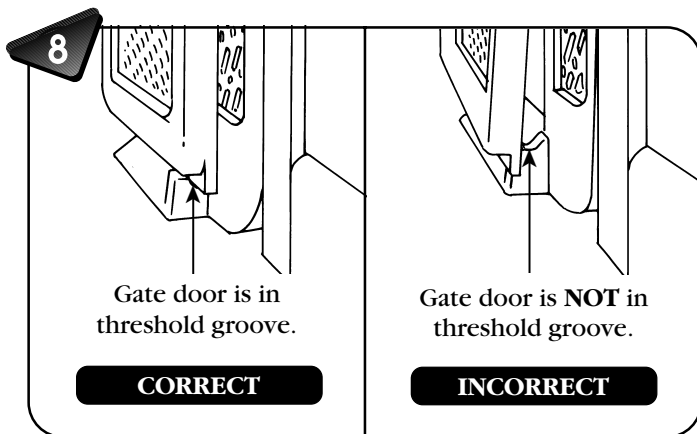

- Make sure the bottom of the gate door is in the threshold groove.

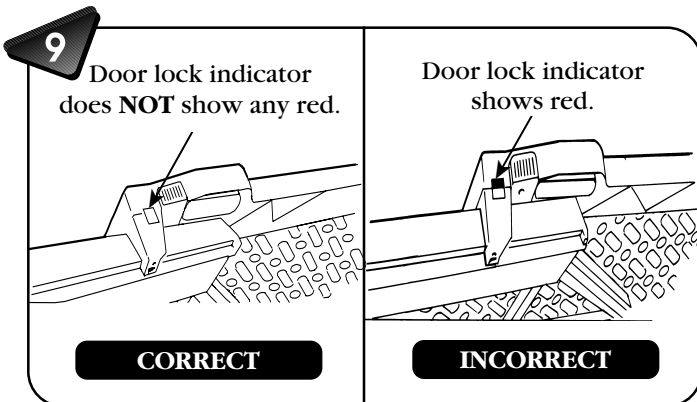

- Make sure the door lock indicator does **NOT** show any red.
- If the door lock indicator shows any red, the gate door has **NOT** been closed properly. Re-read Installation and Use steps 7 - 9 and close the gate door again.

To Remove

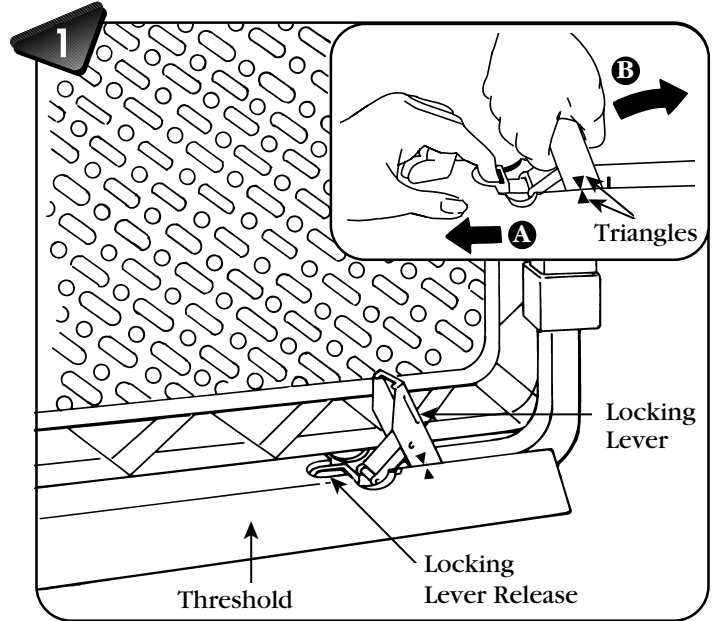

- Pull the locking lever release ← A in the direction of the arrow while lifting the locking lever up B ↗.
- Make sure the top of the triangle on the locking lever aligns with the top of the triangle on the threshold.

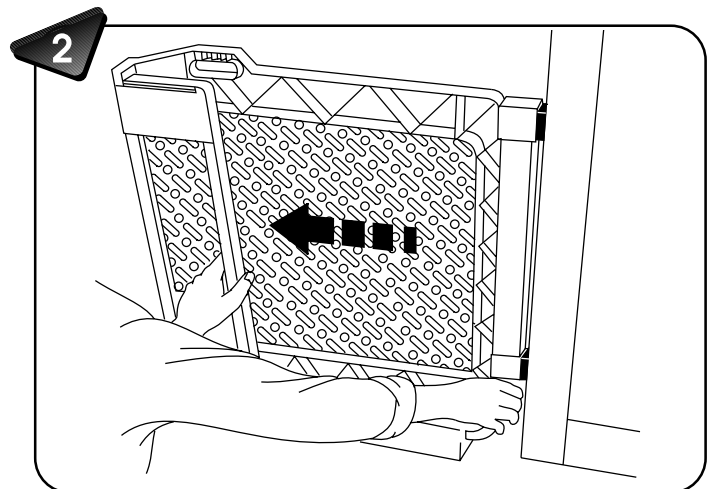

- Slide the gate door and stationary panel together.

Maintenance

- The pads should be cleaned periodically using a mild solution of soap and water. If the pad surfaces become dirty, it may affect holding strength.
- To clean the gate panels, wash with a mild solution of soap and water. Rinse with clean water to remove soap residue and wipe dry.

If you have any questions about this product:
 In Canada, call 1-800-567-7724, or write to: Mattel/Fisher-Price, 6155 Freemont Blvd., Mississauga, Ontario L5R 3W2.
 In Great Britain, telephone 01734 770488.
 In Australia, call the Fisher-Price Australian Consumer Advisory Service toll-free at 1-800-800-812, or write to: Fisher-Price, Mattel Pty. Limited, 461 Plummer Street, Port Melbourne, Victoria 3207.

Portezuela con Cerradura de Pedal

Modelo Numero: 79151



Favor de conservar estas instrucciones para uso futuro.
Para usar en aberturas de 28 a 36 pulgadas de anchura.

ADVERTENCIA

- No deje al bebe sin vigilar. La portezuela no previene toda clase de accidentes.
- Instálela conforme a estas instrucciones. La seguridad de esta portezuela depende de una instalación apropiada.
- Instálela con el pedal de cierre en el lado opuesto al del bebe.
- Está destinada a bebes de 6 a 24 meses de nacidos.
- No instale la portezuela en medio de una escalera. Instálela solamente en el último descanso de arriba o el último de abajo.

Si usted tiene preguntas sobre este producto, llame a Fisher-Price Consumer Affairs, libre de portaje, al 1-800-432-KIDS entre las 8 AM y las 6 PM Hora del Este, de lunes a viernes o escriba a: Fisher-Price, Inc., Attn: Consumer Affairs, 636 Girard Avenue, East Aurora, New York, 14052. Consumidores con dificultades auditivas que usen equipo TTY/TDD, favor de llamar al 1-800-382-7470.

Fisher-Price®

Instalación y Uso

VISTA DE FRENTE

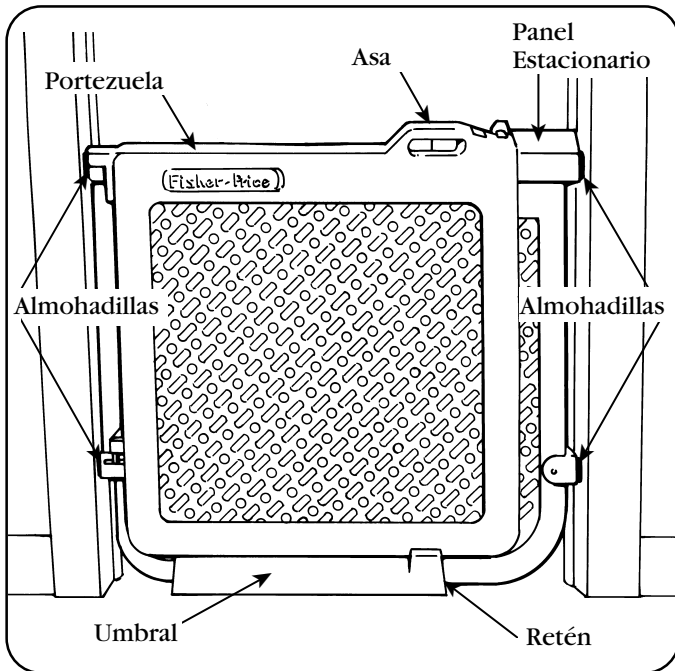

VISTA DE ATRÁS

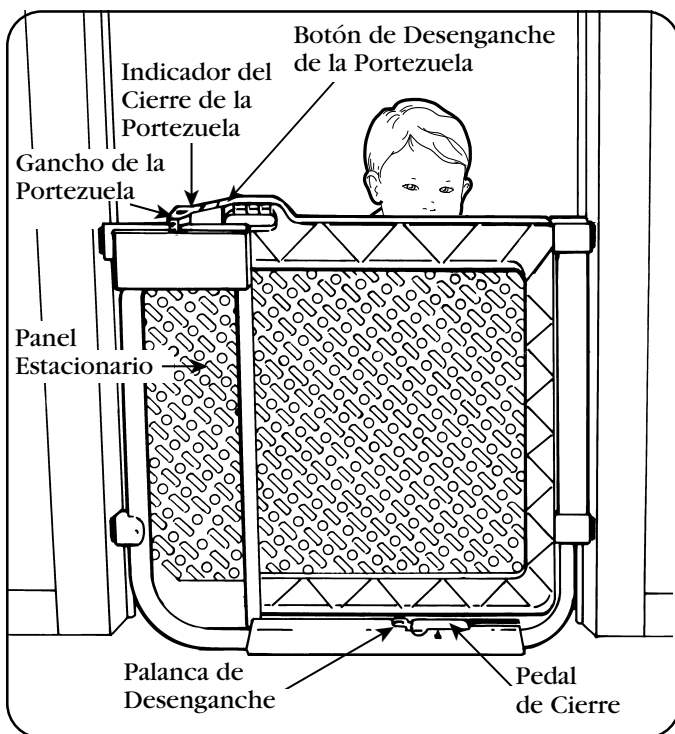

¡NOTAS IMPORTANTES!

- Coloque la portezuela en forma tal que el pedal de cierre esté en el lado opuesto al bebe.
- Coloque la portezuela solamente entre superficies planas. La portezuela **NO** está destinada a uso contra superficies curvas o irregulares, tales como pasamanos o postes circulares o con relieves.

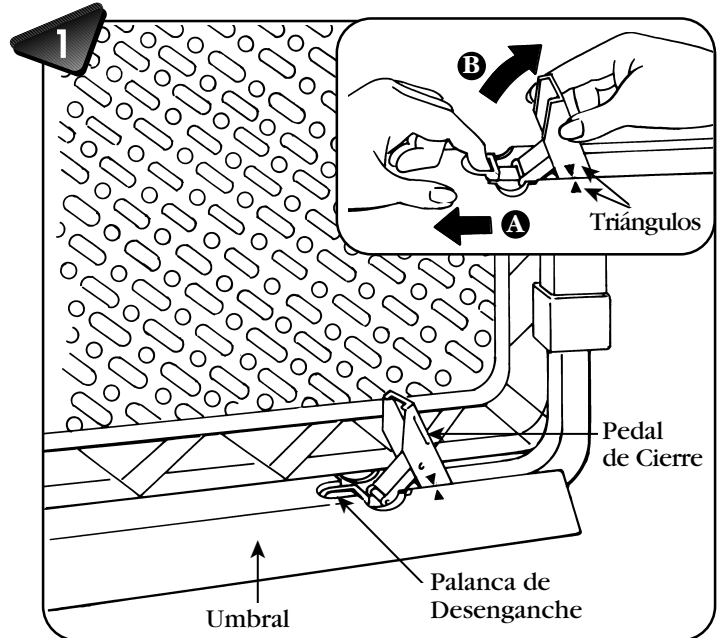

- Para facilitar la instalación, cierre la portezuela.
- Asegúrese de que el umbral este tendido totalmente en el piso.
- Abra el pedal de cierre jalando el palanca de desenganche en la dirección de la flecha ← **A**, al propio tiempo que levanta el pedal de cierre ↗ **B**.
- Asegúrese de que la punta del triángulo del pedal de cierre coincida con la punta del triángulo del umbral.

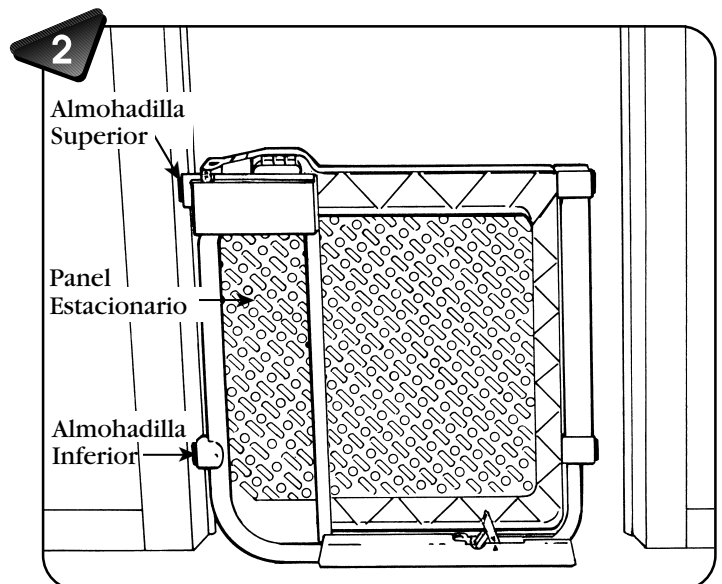

- Coloque la Portezuela en la abertura donde se instale, con la almohadilla superior del panel estacionario contra la superficie de la abertura.

Favor de Notar: La almohadilla inferior del panel estacionario es movable y puede acomodarse a marcos de puertas irregulares. Cuando la Portezuela esté instalada totalmente, la almohadilla inferior estará en contacto con la superficie.

Instalación y Uso

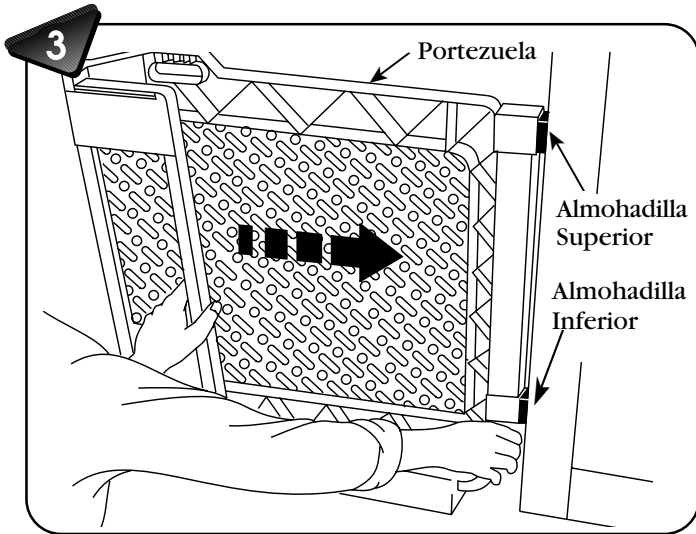

- Empuje la portezuela hasta que ambas almohadillas hagan contacto con la otra superficie de la abertura.
- Si la portezuela no llega a la otra superficie:
 - ✓ Asegúrese de que el pedal de cierre está abierta (Vea Instalación y Uso paso 1).
 - ✓ La abertura puede tener más de 36 pulgadas. **NO** use la portezuela en ese lugar.

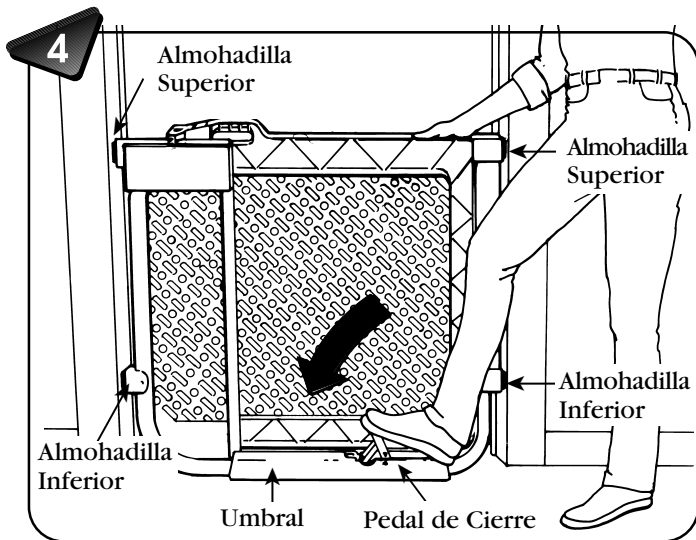

- Antes de trabar la portezuela en posición:
 - ✓ Asegúrese de que **al menos tres de las cuatro almohadillas** están en contacto con las superficies.
 - ✓ Asegúrese de que la portezuela está completamente vertical comprobando que las almohadillas superiores están directamente alineadas con las almohadillas inferiores.
 - ✓ Asegúrese de que el pedal de cierre está **desenganchada**. (Asegúrese de que la punta del triángulo del pedal de cierre coincide con la punta del triángulo del umbral.)
 - ✓ Asegúrese de que el umbral está completamente tendido en el piso.
- Empuje el pedal de cierre hacia abajo con el pie **hasta que oiga un “click”**.

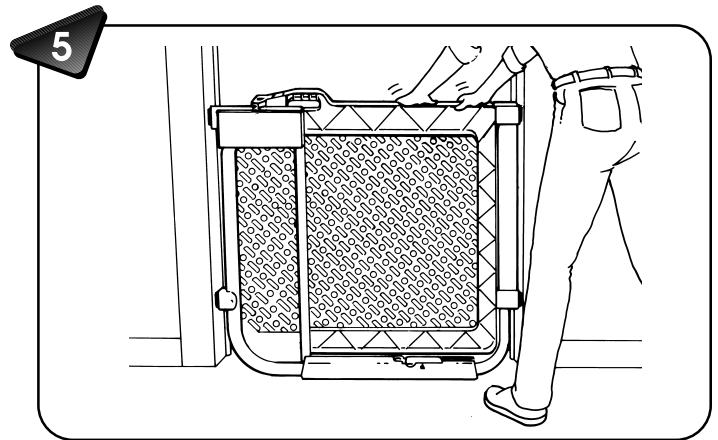

- **Siempre compruebe si la portezuela está segura después de la instalación.**
 - ✓ Sacuda con fuerza la portezuela para comprobar que está firmemente en su lugar.
 - ✓ Compruebe si **las cuatro almohadillas** están en contacto con las superficies.
 - ✓ Compruebe si el pedal de cierre está baja y bien trabado.
 - ✓ Compruebe si la portezuela está cerrada.
- Si la portezuela no está firme, sáquela de la abertura y repita Instalación y Uso los pasos del 1 - 5.

La instalación está ahora completa.

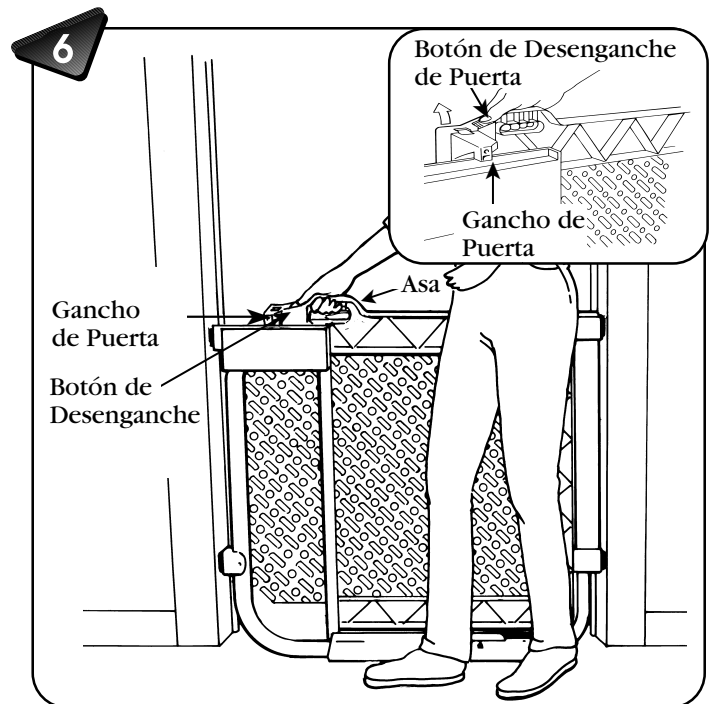

Para abrir la portezuela:

- Agarre el asa de la portezuela.
- Presione el botón de desenganche al mismo tiempo que levanta la portezuela para desengancharla.

Favor de Notar: El umbral está elevado de la superficie del suelo. Pasando por la puerta, asegúrese de no tropezarse con el umbral.

Instalación y Uso

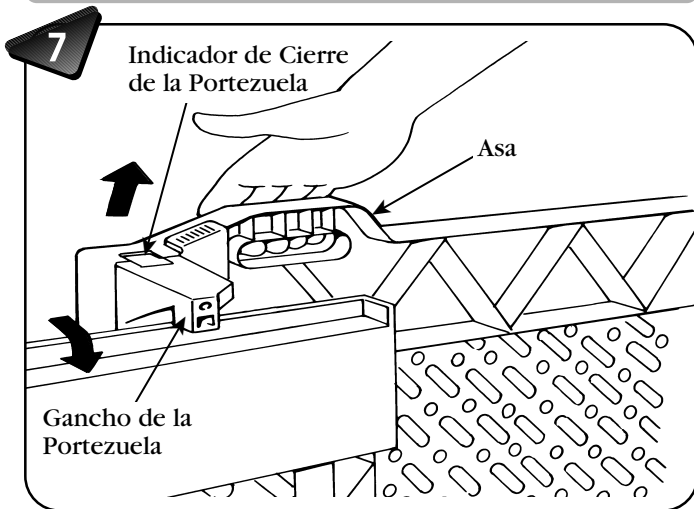

Para cerrar la portezuela:

- Agarre el asa de la portezuela.
- Levante la portezuela y empújela hasta cerrarla para que el gancho trabase sobre el borde superior de la portezuela.
- Baje la portezuela.

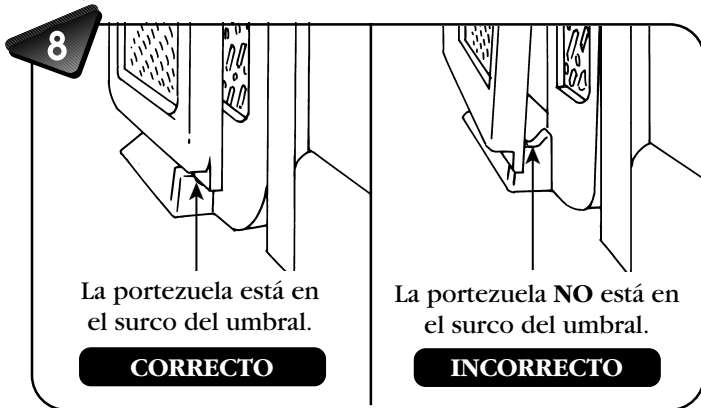

- Asegúrese de que el margen inferior de la portezuela está en el surco del umbral.

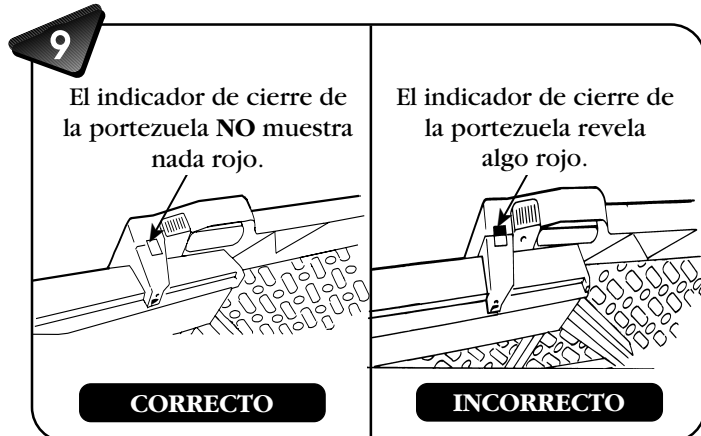

- Asegúrese de que el indicador de cierre de la portezuela **NO** muestra algo rojo.
- Si el indicador de cierre de la portezuela muestra algo rojo, la portezuela **NO** está cerrada correctamente. Lea estas instrucciones Instalación y Uso - de nuevo y cierre la portezuela otra vez.

Para Quitar la Portezuela de Cerradura de Pedal

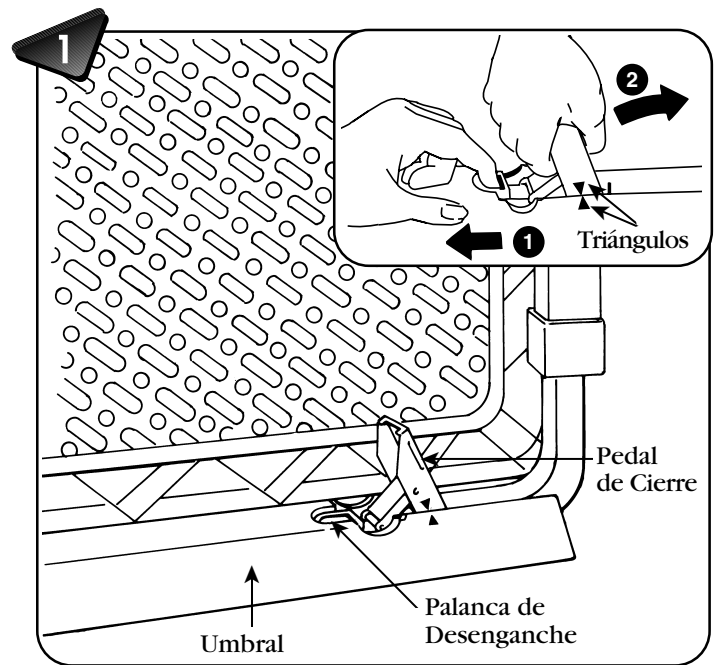

- Jale el pedal de desenganche en la dirección de la flecha mientras levanta el pedal de cierre .
- Asegúrese de que la punta del triángulo del pedal de cierre coincide con la punta del triángulo del umbral.

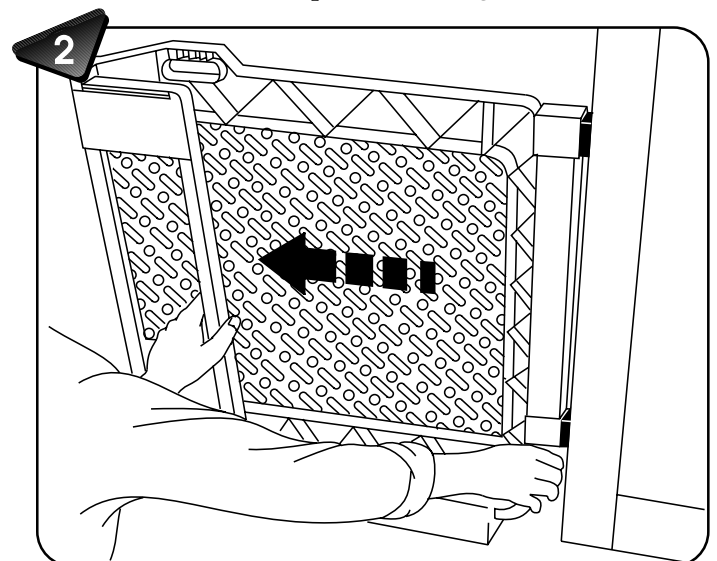

- Ruede la portezuela y el panel estacionario hasta ponerlos juntos.

Mantenimiento

- Las almohadillas deben ser limpiadas periódicamente con una solución ligera de jabón y agua. Si la superficie de las almohadillas se ensucian, esto puede afectar la fuerza de sostenimiento.
- Para limpiar los paneles de la portezuela, lávelos con una solución ligera de jabón y agua. Enjuague con agua limpia para quitar los residuos de jabón y séquelos.