

ENG Instructions
Model Number: H0795

FR Instructions
Numéro de modèle : H0795

ESP Instrucciones
Número de modelo: H0795



ENG Swing (Seat moves front to back)

FR Balançoire (le siège bouge d'avant en arrière)

ESP Columpio (el asiento se mueve de adelante para atrás)

ENG Cradle (Seat moves side to side)

FR Berceau (le siège bouge d'un côté à l'autre)

ESP Cuna (el asiento se mueve de lado a lado)

ENG Product features and decorations may be different than shown in photos above.

FR Les caractéristiques du produit et les décorations peuvent varier par rapport aux photographies reproduites ci-dessus.

ESP Las características y decoración del producto pueden variar de los mostrados.

ENG • Please read these instructions before use of this swing. Keep this instruction sheet for future reference, as it contains important information.

- Adult assembly is required.
- Tool needed for assembly: Phillips screwdriver (not included).
- Requires four "D" (LR20) **alkaline** batteries for operation (not included).
- Maximum Weight Limit: 25 lbs (11.3 kg).

IMPORTANT! If your child weighs less than 25 lbs (11.3 kg), but is really active and appears to be able to climb out of the swing, immediately discontinue its use.

FR • Lire les instructions avant d'utiliser la balançoire. Conserver cette feuille d'instructions, car elle contient des renseignements importants.

- Le produit doit être assemblé par un adulte.
- Outil requis pour l'assemblage : tournevis cruciforme (non fourni).
- Fonctionne avec 4 piles **alcalines** D (LR20), non fournies.
- Poids maximum : 11,3 kg (25 lbs).

IMPORTANT ! Si l'enfant pèse moins de 11,3 kg (25 lbs) kg mais est très actif et semble capable de sortir de la balançoire tout seul, cesser l'utilisation immédiatement.

ESP • Leer estas instrucciones antes de usar este columpio. Guardar las instrucciones para futura referencia, ya que contienen información de importancia acerca de este producto.

- Requiere montaje por un adulto.
- Herramienta necesaria para el montaje: destornillador de estrella (no incluido).
- Funciona con cuatro pilas **alcalinas** tipo 4 x "D" (LR20) x 1,5V (no incluidas).
- LEA LAS INSTRUCCIONES ANTES DE USAR ESTE PRODUCTO.
- Capacidad máxima: 11,3 kg (25 lbs).

¡IMPORTANTE! Si su hijo pesa menos de 11,3 kg (25 lbs) pero es muy activo y parece poder salirse del columpio, discontinuar el uso del producto inmediatamente.

Fisher-Price

www.fisher-price.com



(ENG) WARNING (FR) AVERTISSEMENT (ESP) ADVERTENCIA

(ENG) To prevent serious injury or death from falls and being strangled in the restraint system:

- Always use restraint system. Never rely on the tray to restrain child.
- Never use with an active child who may be able to climb out of the seat.
- Never leave child unattended.

(FR) Pour prévenir les blessures graves ou la mort qui pourraient survenir si l'enfant tombait ou s'étranglait avec le système de retenue :

- Toujours utiliser le système de retenue. Le plateau ne peut pas retenir l'enfant.
- Ne jamais l'utiliser pour un enfant qui pourrait être capable de sortir seul du siège.
- Ne jamais laisser un enfant sans surveillance.

(ESP) Para evitar lesiones graves o la muerte debido a caídas o por quedar atrapado en el sistema de sujeción:

- Siempre utilizar el sistema de sujeción. La bandeja no sirve para sujetar al niño.
- No utilizar el producto con un niño que se pueda salir del asiento.
- No dejar a los niños fuera de su alcance.



(ENG) CAUTION (FR) MISE EN GARDE (ESP) PRECAUCIÓN

(ENG) This package contains small parts in its unassembled state. Adult assembly is required.

(FR) Le produit non assemblé comprend de petits éléments détachables susceptibles d'être avalés. Le produit doit être assemblé par un adulte.

(ESP) Este empaque incluye piezas pequeñas en su estado desmontado. Requiere montaje por parte de un adulto.

(ENG) Parts (FR) Pièces (ESP) Piezas

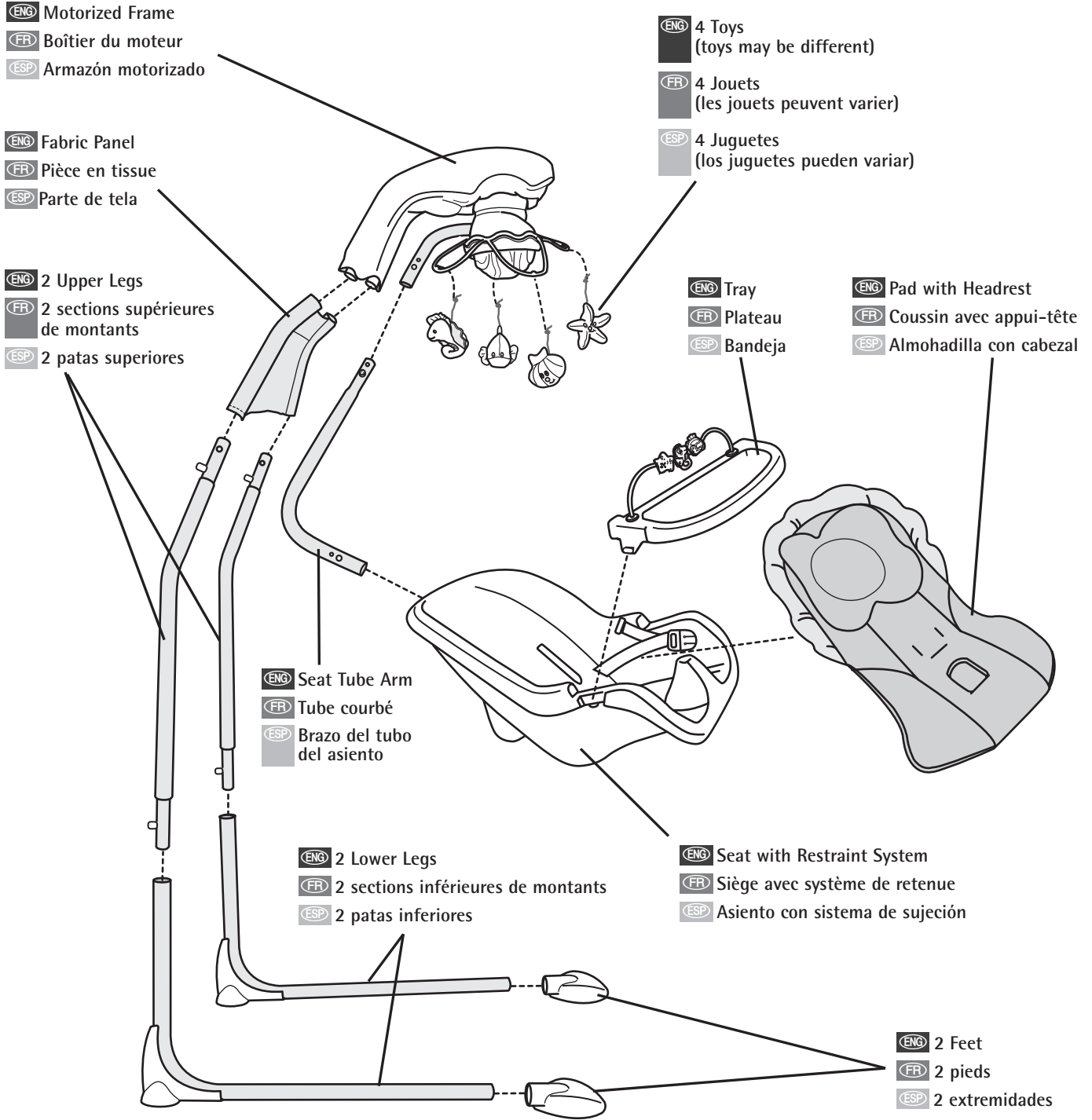

(ENG) All Shown Actual Size
(FR) Dimensions réelles
(ESP) Se muestra a tamaño real

(ENG) Note: Tighten or loosen all screws with a Phillips screwdriver. Do not over-tighten the screws.
(FR) Remarque : Utiliser un tournevis cruciforme pour serrer ou desserrer toutes les vis. Ne pas trop serrer.
(ESP) Nota: ajustar o desajustar todos los tornillos con un destornillador de estrella. No apretar los tornillos en exceso.

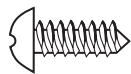

(ENG) #8 x 1/2" (1.27 cm) Screw - 2
(FR) Vis n° 8 de 1,27 cm - 2
(ESP) Tornillo No. 1,27 cm (1/2") - 2

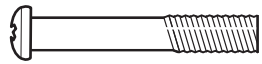

(ENG) M5 x 30 mm Screw - 2
(FR) Vis M5 de 30 mm - 2
(ESP) Tornillo M5 x 30 mm - 2



(ENG) M5 Lock Nut - 2
(FR) Écrou de sécurité M5 - 2
(ESP) Tuerca ciega M5 - 2

ENG IMPORTANT! Before assembly, inspect this product for damaged hardware, loose joints, missing parts or sharp edges. **DO NOT** use if any parts are missing or broken. Contact Fisher-Price® for replacement parts and instructions if needed. Never substitute parts.

FR IMPORTANT ! Avant l'assemblage, vérifier qu'aucune pièce n'est endommagée ou ne manque, qu'aucun joint n'est lâche et qu'aucun bord n'est tranchant. **NE PAS** utiliser le produit si des pièces manquent ou sont endommagées. Communiquer avec Fisher-Price pour obtenir des pièces de rechange et des instructions au besoin. N'utiliser que des pièces du fabricant.

ESP ¡IMPORTANTE! Previo al montaje, revisar que este producto no tenga hardware dañado, conexiones sueltas, piezas faltantes o bordes filosos. **NO** usar el producto si falta o está rota alguna pieza. Póngase en contacto con la oficina Fisher-Price más próxima a su localidad para obtener piezas de repuesto e instrucciones, en caso de ser necesarias. No usar piezas de terceros.

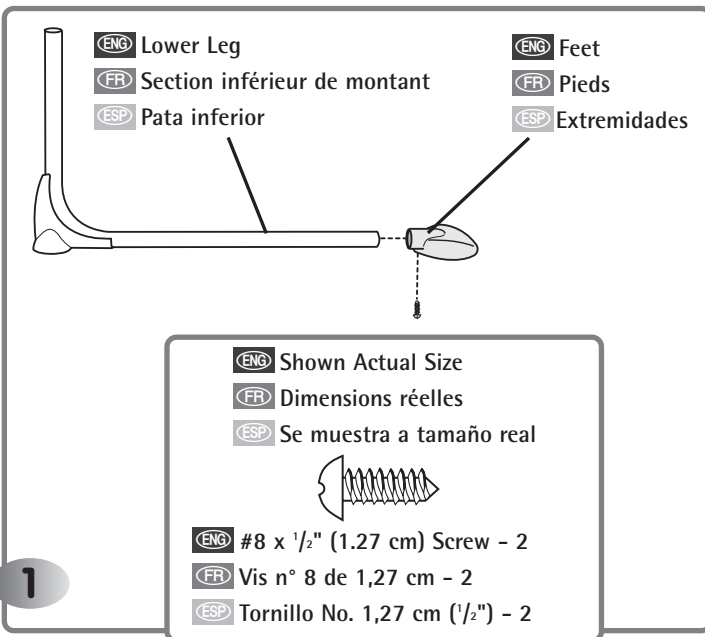

- ENG**
- Position a lower leg so that it stands on a flat surface, as shown.
 - Fit a foot onto the end of the lower leg.
 - Insert a #8 x 1/2" (1,27 cm) screw through the bottom of the foot and into the lower leg. Tighten the screw with a Phillips screwdriver. Do not over-tighten.
 - Repeat this procedure to assemble the other foot to the other lower leg.

- FR**
- Placer une section inférieure de montant debout sur une surface plane, comme illustré.
 - Fixer un pied à l'extrémité de la section inférieure de montant.
 - Insérer une vis n° 8 de 1,27 cm par le dessous du pied, jusque dans la section inférieure de montant. Serrer la vis à l'aide d'un tournevis cruciforme. Ne pas trop serrer.
 - Répéter ce procédé pour assembler l'autre pied à l'autre section inférieure de montant.

- ESP**
- Colocar una pata inferior de modo que quede sobre una superficie plana, como se muestra.
 - Ajustar una extremidad en el extremo de la pata inferior.
 - Introducir un tornillo No. 1,27 cm (1/2") en la parte inferior de la extremidad y en la pata inferior. Ajustar el tornillo con un destornillador de cruz, sin apretar en exceso.
 - Repetir este procedimiento para ensamblar la otra extremidad en la otra pata inferior.

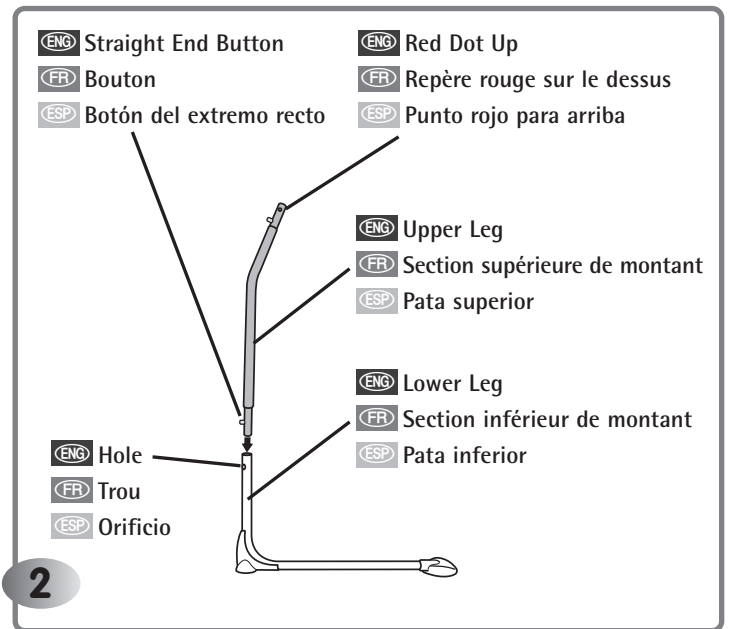

- ENG**
- Position an upper leg so that the **red dot is up**.
 - While pressing the button on the **straight end** of an upper leg, insert the upper leg into a lower leg. Make sure the button on the upper leg **"snaps"** into the hole in the lower leg.
 - Repeat this procedure to assemble the other upper leg to the other lower leg.

- FR**
- Placer une section supérieure de montant de façon que le repère **rouge soit sur le dessus**.
 - Appuyer sur le bouton de l'**extrémité droite** de la section supérieure de montant et insérer celle-ci dans la section inférieure de montant. S'assurer que le bouton de la section supérieure de montant **s'emboîte** dans le trou de la section inférieure de montant.
 - Répéter ce procédé pour assembler l'autre section supérieure de montant à l'autre section inférieure de montant.

- ESP**
- Colocar una pata superior de modo que el **punto rojo quede para arriba**.
 - Mientras presiona el botón del **extremo recto** de una pata superior, introducir la pata superior en una pata inferior. Cerciorarse de que el botón de la pata superior se **"encaje"** en el orificio de la pata inferior.
 - Repetir este procedimiento para montar la otra pata superior en la otra pata inferior.

ENG Button Holes Up

FR Boutonniers vers le haut

ESP Orificios de botón para arriba

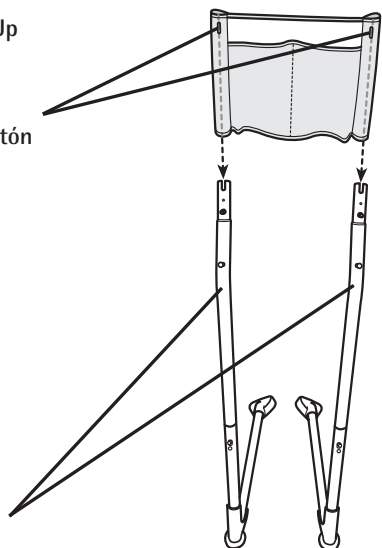

ENG Upper Legs

FR Sections supérieures de montant

ESP Patas superiores

3

- ENG • Position the fabric panel with the button holes up.
- ENG • Position the legs so that the feet are away from you.
- ENG • Slide the fabric panel onto the upper legs.

- FR • Placer la pièce en tissu les boutonniers vers le haut.
- FR • Placer les sections inférieures de montant de façon que les pieds soient en direction opposée.
- FR • Glisser la pièce en tissu sur les sections supérieures de montant.

- ESP • Colocar el panel de tela con los orificios de botón para arriba.
- ESP • Colocar las patas de modo que las extremidades apunten en dirección opuesta a Ud.
- ESP • Ajustar el panel de tela en las patas superiores.

ENG Rivet Through Button Hole

FR Rivet dans la boutonnière

ESP Remache atravesando orificio de botón

ENG Button Hole

FR Boutonnière

ESP Orificio de botón

4

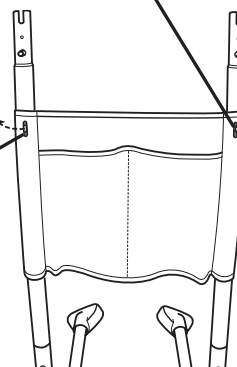

- ENG • Fit the rivets on the upper legs through the button holes in top ends of the fabric panel.
- FR • Insérer les rivets des sections supérieures de montant dans les boutonnières au haut de la pièce en tissu.
- ESP • Ajustar los remaches de las patas superiores por los orificios de botón en los extremos superiores del panel de tela.

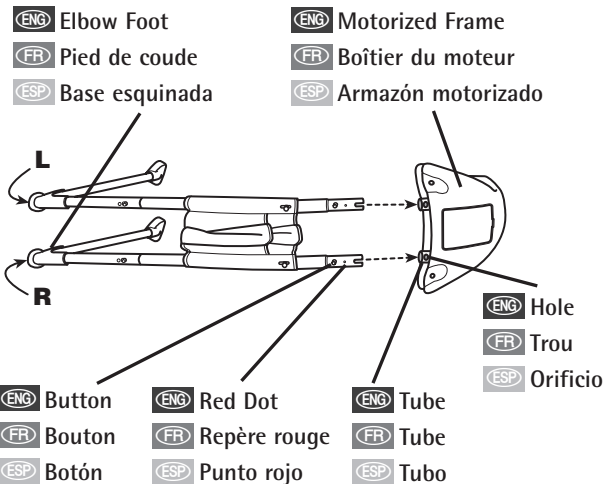

5

- Locate the **R** and **L** on the underside of each elbow foot. The **R** indicates the right leg. The **L** indicates the left leg.
- While pressing the upper button on the right leg, fit it into the tube in the motorized frame. Make sure the upper button on the right leg "snaps" into the hole in the tube.
- Repeat this procedure to assemble the left leg to the motorized frame.
- When the legs are assembled correctly to the tubes in the motorized frame, you should **not** see the red dots.

- Trouver le «**R**» et le «**L**» sous chaque pied de coude. Le pied droit est identifié par un «**R**». Le pied gauche est identifié par un «**L**».
- Appuyer sur le bouton supérieur du montant droit et insérer celui-ci dans le boîtier du moteur.
- S'assurer que le bouton du montant droit est bien **emboîté** dans le trou du tube.
- Répéter ce procédé pour fixer le montant gauche au boîtier du moteur.
- Quand les montants sont assemblés correctement dans les tubes du boîtier du moteur, les repères rouges devraient être cachés.

- Localizar la **R** y la **L** en la parte inferior de cada base esquinada. La **R** corresponde a la pata derecha y la **L** a la pata izquierda.
- Mientras oprime el botón superior de la pata derecha, introducirla en el tubo del armazón motorizado. Cerciorarse de que el botón superior de la pata derecha se **ajuste** en el orificio del tubo.
- Repetir este procedimiento para ensamblar la pata izquierda en el armazón motorizado.
- Sabrá si las patas están correctamente ensambladas en los tubos del armazón motorizado si los puntos rojos **no** están visibles.

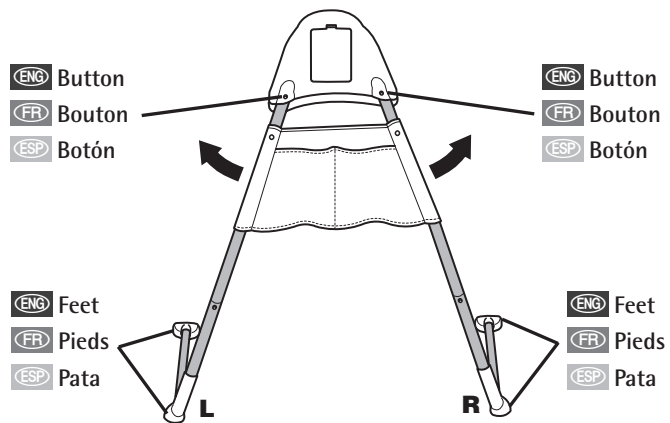

6

- Stand the assembly upright.
- Pull the legs out so that the buttons "snap" into the holes in the motorized frame.
- When standing behind the product, all four feet should be flat upon the floor. And, check for an **L** marking on the left foot and an **R** marking on the right foot.
- If the feet are not flat upon the floor, or the left and right feet have been reversed, remove both lower legs from the upper legs. Replace them onto the opposite upper leg.

- Mettre l'assemblage debout.
- Écarter les montants de façon que les boutons s'emboîtent dans les trous du boîtier du moteur.
- Se placer derrière le produit et s'assurer que les quatre pieds sont bien à plat sur le sol. Vérifier aussi que le pied gauche est identifié par un «**L**» et le pied droit, par un «**R**».
- Si les pieds ne sont pas à plat sur le sol, ou si les pieds gauche et droit ont été inversés, retirer les deux montants inférieurs des montants supérieurs. Les installer sur le montant opposé.

- Colocar la unidad en posición vertical.
- Tirar de las patas de modo que los botones se "ajusten" en los orificios del armazón motorizado.
- Al pararse detrás del producto, las cuatro patas deben estar planas contra el piso. Verifique que la pata izquierda tenga una **L** y la pata derecha una **R**.
- Si las patas no están planas contra el piso, o si las patas izquierda y derecha están en el lugar equivocado, sacar ambas patas inferiores de las patas superiores. Ahora colóquelas en la pata superior correspondiente.

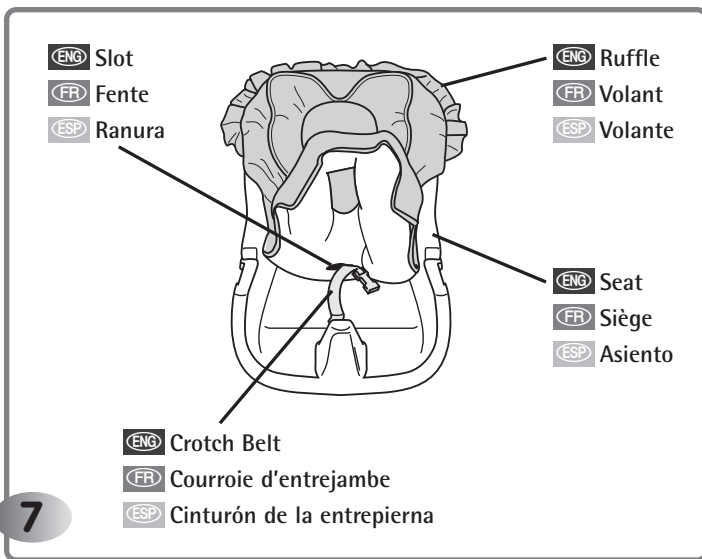

- 7**
- (ENG) • Position the seat upright.
 - (ENG) • Place the pad onto the seat with the ruffle toward the top of the seat.
 - (ENG) • Fold the bottom of the pad up. Insert the crotch belt through the slot in the pad. Make sure the crotch belt is not twisted.
 - (FR) • Remettre le siège à l'endroit.
 - (FR) • Placer le coussin sur le siège de façon que le volant soit sur le dossier du siège.
 - (FR) • Plier le bas du coussin vers le haut. Glisser la courroie d'entrejambe dans la fente du coussin. S'assurer qu'elle n'est pas tortillée.
 - (ESP) • Colocar el asiento en posición vertical.
 - (ESP) • Colocar la almohadilla en el asiento con el volante hacia la parte superior del asiento.
 - (ESP) • Doblar la parte inferior de la almohadilla hacia arriba. Introducir el cinturón de la entrepierna en la ranura de la almohadilla. Verificar que el cinturón de la entrepierna no esté retorcido.

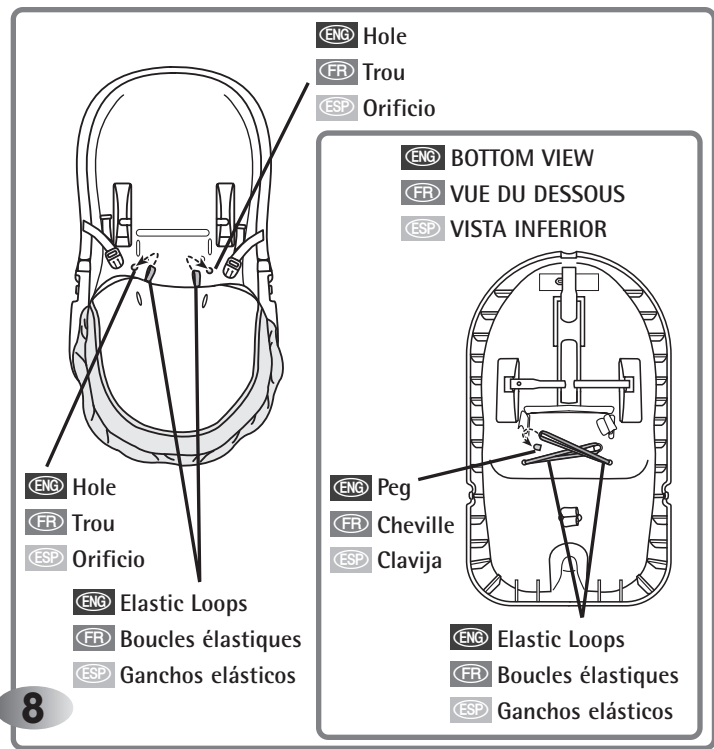

- 8**
- (ENG) • Fold the top of the pad down.
 - (ENG) • Insert the two elastic loops on the pad through the holes in the seat bottom.
 - (ENG) • While holding the elastic loops in place, turn the seat face down.
 - (ENG) • Hook the elastic loop on the left side onto the peg on the right side.
 - (ENG) • Hook the elastic loop on the right side onto the peg on the left side.
 - (ENG) **Hint:** The elastic loops should cross over each other when attached correctly to the pegs.
 - (FR) • Plier le dessus du coussin vers le bas.
 - (FR) • Insérer les deux boucles élastiques du coussin dans les trous du siège.
 - (FR) • Tenir les boucles élastiques en place et retourner le siège.
 - (FR) • Fixer la boucle élastique du côté gauche à la cheville du côté droit.
 - (FR) • Fixer la boucle élastique du côté droit à la cheville du côté gauche.
 - (FR) **Remarque :** Si elles sont fixées correctement, les boucles élastiques devraient se croiser.
 - (ESP) • Doblar la parte superior de la almohadilla hacia abajo.
 - (ESP) • Introducir los dos ganchos elásticos de la almohadilla por los orificios de la parte inferior del asiento.
 - (ESP) • Mientras sujeta los ganchos elásticos en posición, voltear el asiento cara abajo.
 - (ESP) • Enganchar el gancho elástico del lado izquierdo en la clavija del lado derecho.
 - (ESP) • Enganchar el gancho elástico del lado derecho en la clavija del lado izquierdo.
 - (ESP) **Consejo:** Los ganchos elásticos se sobrepone el uno sobre el otro cuando están correctamente conectados a las clavijas.

(ENG) Waist Belts
(FR) Courroies abdominales
(ESP) Cinturones de la cintura

(ENG) Seat
(FR) Siège
(ESP) Asiento

(ENG) Pad
(FR) Coussin
(ESP) Almohadilla

(ENG) Slots
(FR) Fentes
(ESP) Ranuras

9

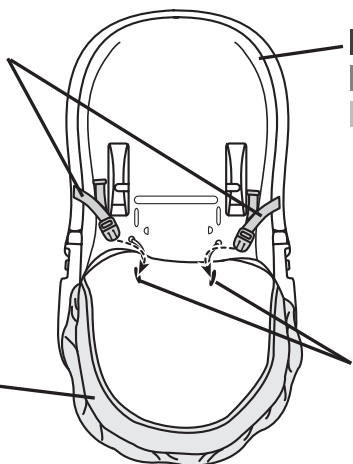

- (ENG) • Turn the seat upright.
- Fold the top of the pad down. Insert the waist belts through the slots in the pad. Make sure the waist belts are not twisted.
- (FR) • Remettre le siège à l'endroit.
- Plier le dessus du coussin vers le bas. Glisser les courroies abdominales dans les fentes du coussin. S'assurer qu'elles ne sont pas tortillées.
- (ESP) • Colocar el asiento en posición vertical.
- Doblar la parte superior de la almohadilla hacia abajo. Introducir los cinturones de la cintura en las ranuras de la almohadilla. Verificar que los cinturones de la cintura no estén retorcidos.

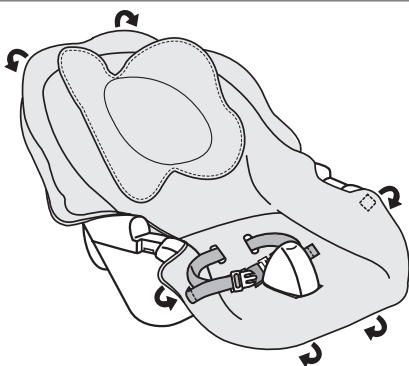

10

- (ENG) • Fit the pad edges around the rim of the seat.
- Hook the two fastener straps on each side of the pad onto the rim on each side of the seat.
- (FR) • Placer les bords du coussin sur le rebord du siège.
- Fixer les deux attaches situées de chaque côté du coussin au rebord de chaque côté du siège.
- (ESP) • Ajustar los bordes de la almohadilla alrededor del borde del asiento.
- Enganchar las dos cintas de sujetador de cada lado de la almohadilla en el borde de cada lado del asiento.

(ENG) Tray
(FR) Plateau
(ESP) Bandeja

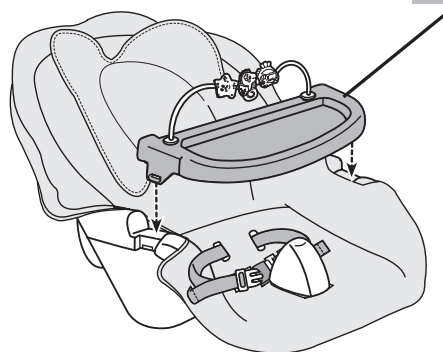

11

- (ENG) • Insert the tray tabs into the slots in each side of the seat.
- (FR) • Insérer les pattes du plateau dans les fentes de chaque côté du siège.
- (ESP) • Introducir las lengüetas de la bandeja en las ranuras de cada lado del asiento.

(ENG) PRESS Seat Tube Arm Button
(FR) APPUYER sur le bouton du tube courbé
(ESP) PRESIONAR el botón del brazo del tubo del asiento

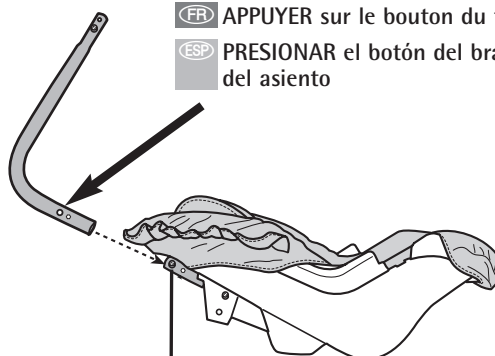

(ENG) Seat Tube Hole
(FR) Trou du tube du siège
(ESP) Orificio del tubo del asiento

12

- (ENG) • While pressing the button on the seat tube arm, slide the seat tube arm into the seat tube. Make sure the button on the seat tube arm "snaps" into the hole in the seat tube.
- (FR) • Tout en appuyant sur le bouton du tube courbé, glisser celui-ci dans le tube du siège. S'assurer que le bouton du tube courbé s'emboîte dans le trou du tube du siège.
- (ESP) • Mientras presiona el botón del brazo del tubo del asiento, meter el brazo del tubo del asiento en el tubo del asiento. Cerciorarse de que el botón del brazo del tubo del asiento se ajuste en el orificio del tubo del asiento.

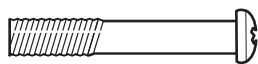

- ENG M5 x 30 mm Screw
- FR Vis M5 de 30 mm
- ESP Tornillo M5 x 30 mm

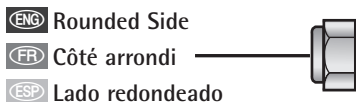

- ENG Rounded Side
- FR Côté arrondi
- ESP Lado redondeado
- ENG M5 Lock Nut
- FR Écrou de sécurité M5
- ESP Tuerca ciega M5

- ENG Both Shown Actual Size
- FR Dimensions réelles
- ESP Se muestran a tamaño real

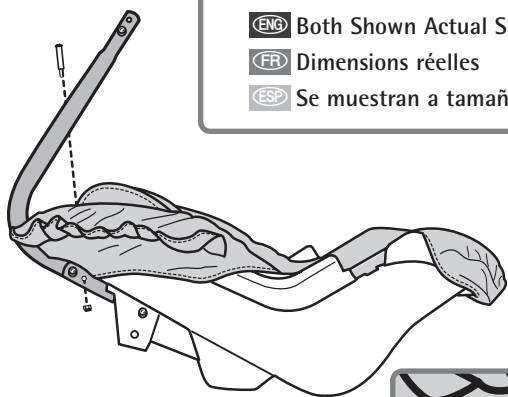

13

- ENG • Fit an M5 lock nut into the hexagonal opening in the seat tube. **Make sure the rounded side of the lock nut faces out.**
- Insert an M5 x 30 mm screw into the hole in the opposite side of the seat tube.
- Tighten the screw with a Phillips screwdriver.

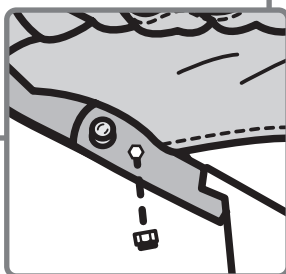

- FR • Fixer un écrou de sécurité M5 dans l'ouverture hexagonale du pied du tube du siège. **S'assurer que le côté arrondi de l'écrou de sécurité est face à l'extérieur.**
- Fixer une vis M5 de 30 mm dans le trou, situé du côté opposé du tube du siège.
- Serrer la vis à l'aide d'un tournevis cruciforme.

- ESP • Ajustar una tuerca ciega M5 en el orificio hexagonal del tubo del asiento. **Cerciorarse de que el lado redondeado de la tuerca ciega apunte para afuera.**
- Introducir un tornillo M5 x 30 mm en el orificio del lado opuesto del tubo del asiento.
- Ajustar el tornillo con un destornillador de estrella.

- ENG Motorized Frame Tube Hole

- FR Trou du tube du boîtier du moteur

- ESP Orificio del tubo del armazón motorizado

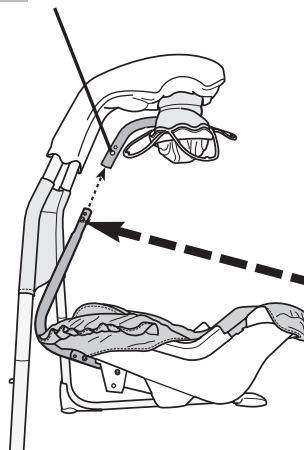

- ENG Press Seat Tube Button

- FR Appuyer sur le bouton du tube du siège

- ESP Presionar el botón del tubo del asiento

14

- ENG • Press the button on the seat tube and slide the seat tube into the motorized frame tube. Make sure the button on the seat tube **"snaps"** into the larger hole in the motorized frame tube.

- FR • Appuyer sur le bouton du tube du siège et glisser ce tube dans celui du boîtier du moteur. S'assurer que le bouton du tube du siège **s'emboîte** dans le grand trou du boîtier du moteur.

- ESP • Presionar el botón del tubo del asiento y meter el tubo del asiento en el tubo del armazón motorizado. Cerciorarse de que el botón del tubo del asiento se **"encaje"** en el orificio más grande del tubo del armazón motorizado.

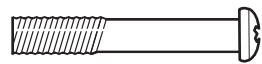
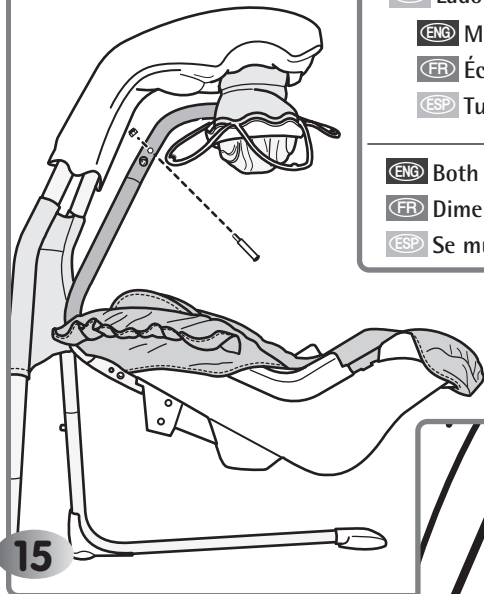

- ENG M5 x 30 mm Screw
- FR Vis M5 de 30 mm
- ESP Tornillo M5 x 30 mm

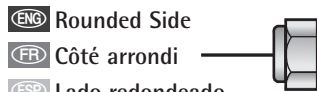

- ENG Rounded Side
- FR Côté arrondi
- ESP Lado redondeado
- ENG M5 Lock Nut
- FR Écrou de sécurité M5
- ESP Tuerca ciega M5

- ENG Both Shown Actual Size
- FR Dimensions réelles
- ESP Se muestran a tamaño real

15

- ENG • Fit an M5 lock nut into the hexagonal opening in the motorized frame tube. **Make sure the rounded side of the lock nut faces out.**
- Insert an M5 x 30 mm screw into the smaller hole in the opposite side of the motorized frame tube.
- Tighten the screw with a Phillips screwdriver.

- FR • Fixer un écrou de sécurité M5 dans l'ouverture hexagonale du tube du boîtier du moteur. **S'assurer que le côté arrondi de l'écrou de sécurité est face à l'extérieur.**
- Fixer une vis M5 de 30 mm dans le plus petit trou, situé sur le côté opposé du tube boîtier du moteur.
- Serrer la vis à l'aide d'un tournevis cruciforme.

- ESP • Ajustar una tuerca ciega M5 en el orificio hexagonal del tubo del armazón motorizado. **Cerciorarse de que el lado redondeado de la tuerca ciega apunte hacia afuera.**
- Introducir un tornillo M5 x 30 mm en el orificio más pequeño del lado opuesto del tubo del armazón motorizado.
- Ajustar el tornillo con un destornillador de estrella.

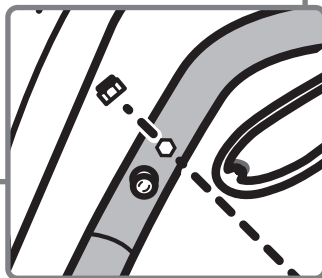

- ENG Clip
- FR Attache
- ESP Sujetador

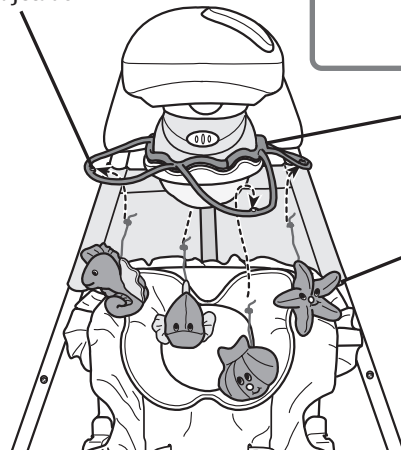

- ENG Clip Slot
- FR Trou de la pince
- ESP Ranura del sujetador

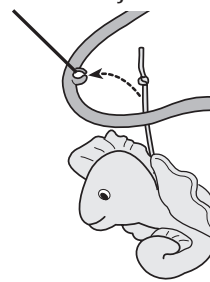

- ENG Mobile
- FR Mobile
- ESP Móvil

- ENG Toy (toy may be different)
- FR Jouet (Le jouet peut varier)
- ESP Juguete (el juguete puede variar)

16

- ENG • Fit the string (below the knot) of a toy through the slot in a clip on the mobile.
- Pull down on the toy to be sure it is secure on the mobile.
- Repeat this procedure to assemble the other three toys to the mobile.

- FR • Insérer la ficelle (sous le nœud) d'un jouet dans le trou d'une pince du mobile.
- Tirer sur le jouet pour s'assurer qu'il est solidement fixé au mobile.
- Répéter ce procédé pour assembler les trois autres jouets au mobile.

- ESP • Meter el cordón (debajo del nudo) de un juguete en la ranura de un sujetador en el móvil.
- Tirar del juguete para abajo para cerciorarse de que está seguro en el móvil.
- Repetir este procedimiento para ensamblar los otros tres juguetes en el móvil.

ENG Battery Installation **FR Installation des piles**
ESP Colocación de las pilas

ENG Hint: If the swinging motion becomes noticeably slower, or sounds and lights become faint or stop, remove the batteries and replace them with four, new "D" (LR20) **alkaline** batteries. Dispose of exhausted batteries properly.

FR Remarque : Si le balancement ralentit, retirer les piles et les remplacer par 4 piles **alcalines** D (LR20) neuves. Jeter les piles usées dans un conteneur réservé à cet usage.

ESP Consejo: Si el movimiento del columpio se vuelve demasiado lento, o si los sonidos y luces pierden intensidad o dejan de funcionar, sustituir las pilas por cuatro nuevas pilas **alcalinas** tipo 4 x "D" (LR20) x 1,5V. Disponer de las pilas gastadas de manera segura.

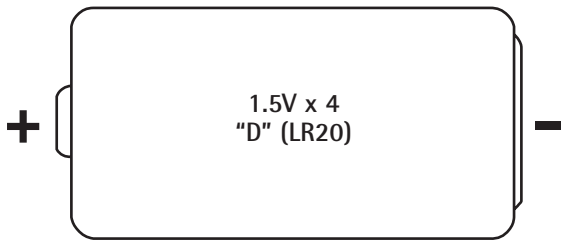

ENG Shown Actual Size
FR Dimensions réelles
ESP Se muestra a tamaño real

ENG Battery Compartment Door
FR Couvercle du compartiment des piles
ESP Tapa del compartimento de pilas

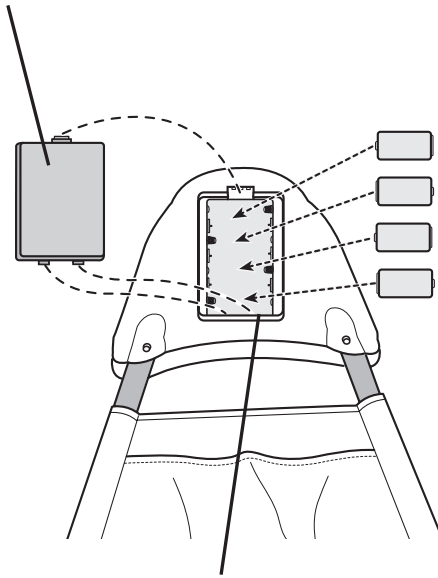

ENG Battery Compartment
FR Compartiment des piles
ESP Compartimento de pilas

- Using a coin, press the tab on the battery compartment door and remove it.
- Insert four "D" (LR20) **alkaline** batteries.
- Replace the battery compartment door.

Hint: We recommend using **alkaline** batteries for longer battery life.

- À l'aide d'une pièce de monnaie, appuyer sur la patte du couvercle du compartiment et le soulever.
- Insérer 4 piles **alcalines** D (LR20).
- Replacer le couvercle du compartiment des piles.

Remarque : Il est recommandé d'utiliser des piles **alcalines**, car elles durent plus longtemps.

- Oprimir la lengüeta de la tapa del compartimento de pilas con una moneda y retirarla.
- Introducir cuatro pilas **alcalinas** tipo 4 x "D" (LR20) x 1,5V.
- Cerrar la tapa del compartimento de pilas.

Consejo: Se recomienda usar pilas **alcalinas** para una mayor duración.

ENG Battery Safety Information

FR Conseils de sécurité concernant les piles

ESP Información de seguridad sobre las pilas

ENG Batteries may leak fluids that can cause a chemical burn injury or ruin your product. To avoid battery leakage:

- Do not mix old and new batteries or batteries of different types: alkaline, standard (carbon-zinc) or rechargeable (nickel-cadmium).
- Insert batteries as indicated inside the battery compartment.
- Remove batteries during long periods of non-use. Always remove exhausted batteries from the product. Dispose of batteries safely. Do not dispose of batteries in a fire. The batteries may explode or leak.
- Never short-circuit the battery terminals.
- Use only batteries of the same or equivalent type as recommended.
- Do not charge non-rechargeable batteries.
- Remove rechargeable batteries from the product before charging.
- If removeable, rechargeable batteries are used, they are only to be charged under adult supervision.

FR Les piles pourraient couler et causer des brûlures chimiques ou endommager irréparablement le produit. Pour éviter que les piles coulent :

- Ne pas combiner des piles usées avec des piles neuves ou différents types de piles : alcalines, standard (carbone-zinc) ou rechargeables (nickel-cadmium).
- Insérer les piles dans le sens indiqué à l'intérieur du compartiment.
- Retirer les piles si le jouet n'est pas utilisé pendant une longue période. Toujours retirer les piles usées du produit. Jeter les piles usées dans un conteneur réservé à cet usage. Ne pas jeter les piles au feu : elles pourraient exploser ou couler.
- Ne jamais court-circuiter les bornes des piles.
- N'utiliser que des piles du même type que celles recommandées, ou des piles équivalentes.
- Ne pas recharger des piles non rechargeables.
- Toujours retirer les piles rechargeables du produit avant de les charger.
- Les piles rechargeables ne doivent être rechargées que sous la surveillance d'un adulte.

ESP Las pilas pueden derramar líquido que puede causar quemaduras o dañar el producto. Para evitar derrames:

- No mezclar pilas nuevas con gastadas ni mezclar pilas alcalinas, estándar (carbono-cinc) o recargables (níquel-cadmio).
- Cerciorarse de que la polaridad de las pilas sea la correcta.
- Sacar las pilas gastadas del producto y disponer de ellas de una manera segura. Sacar las pilas si el producto no va a ser usado durante un periodo prolongado. No quemar las pilas ya que podrían explotar o derramar el líquido incorporado en ellas.
- No provocar un cortocircuito con las terminales.
- Usar sólo el tipo de pilas recomendadas (o su equivalente).
- No cargar pilas no recargables.
- Sacar las pilas recargables antes de cargarlas.
- La carga de las pilas recargables sólo debe realizarse con la supervisión de un adulto.

(ENG) Swing, Waterglobe and Mobile Use
(FR) Utilisation de la balançoire, de l'aquarium et du mobile
(ESP) Uso del columpio, globo acuático y móvil

(ENG) IMPORTANT! Before each use or assembly, inspect this product for damaged hardware, loose joints, missing parts or sharp edges. **DO NOT** use if any parts are missing or broken. Contact Fisher-Price® for replacement parts and instructions if needed. Never substitute parts.

(FR) IMPORTANT ! Avant chaque emploi et à l'assemblage, vérifier qu'aucune pièce n'est endommagée ou ne manque, qu'aucun joint n'est lâche et qu'aucun bord n'est tranchant. **NE PAS** l'utiliser si des pièces manquent ou sont endommagées. Communiquer avec Fisher-Price pour obtenir des pièces de rechange et des instructions au besoin. N'utiliser que des pièces du fabricant.

(ESP) ¡IMPORTANTE! Antes de cada uso o montaje, inspeccionar este producto para verificar que no tenga hardware dañado, conexiones sueltas, piezas faltantes o bordes filosos. **NO** usar el producto si falta o está rota alguna pieza. Ponerse en contacto con la oficina Fisher-Price más próxima a su localidad para obtener piezas de repuesto e instrucciones, de ser necesario. No usar piezas de otras marcas.

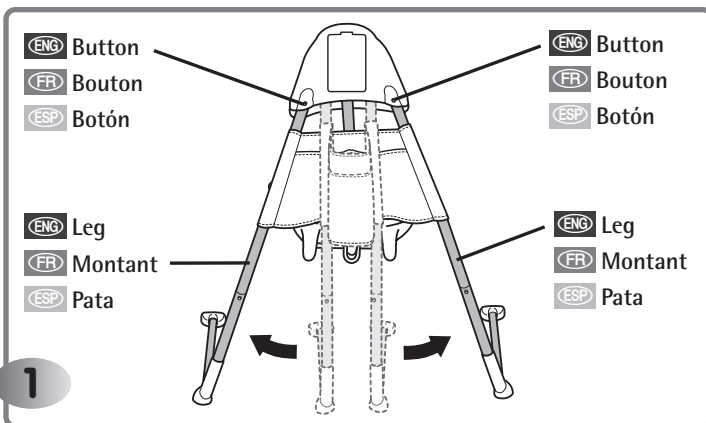

(ENG) To Unfold

- Firmly pull the legs outward. Make sure the buttons snap into the notches in the motorized frame.
- Check to be sure the legs are locked into position.

(FR) Pour le déplier

- Tirer fermement les montants vers l'extérieur. S'assurer que les boutons s'emboîtent dans les encoches du boîtier du moteur.
- Vérifier que les montants sont verrouillés en position.

(ESP) Para desplegar

- Tirar de las patas hacia afuera con firmeza. Verificar que los botones se ajusten en las muescas del armazón motorizado.
- Cerciorarse de que las patas estén fijadas en su lugar.

(ENG) WARNING
(FR) AVERTISSEMENT
(ESP) ADVERTENCIA

(ENG)

- To prevent serious injury or death from falls and being strangled in the restraint system:
 - Always use restraint system. Never rely on the tray to restrain child.
 - Never use with an active child who may be able to climb out of the seat.
- Never leave child unattended.

(FR)

- Pour prévenir les blessures graves ou la mort qui pourraient survenir si l'enfant tombait ou s'étranglait avec le système de retenue :
 - Toujours utiliser le système de retenue. Le plateau ne peut pas retenir l'enfant.
 - Ne jamais l'utiliser pour un enfant qui pourrait être capable de sortir seul du siège.
- Ne jamais laisser un enfant sans surveillance.

(ESP)

- Para evitar lesiones graves o la muerte debido a caídas o por quedar atrapado en el sistema de sujeción:
 - Siempre utilizar el sistema de sujeción. La bandeja no sirve para sujetar al niño.
 - No utilizar el producto con un niño que se pueda salir del asiento.
- No dejar a los niños fuera de su alcance.

(ENG) Swing, Waterglobe and Mobile Use
(FR) Utilisation de la balançoire, de l'aquarium et du mobile
(ESP) Uso del columpio, globo acuático y móvil

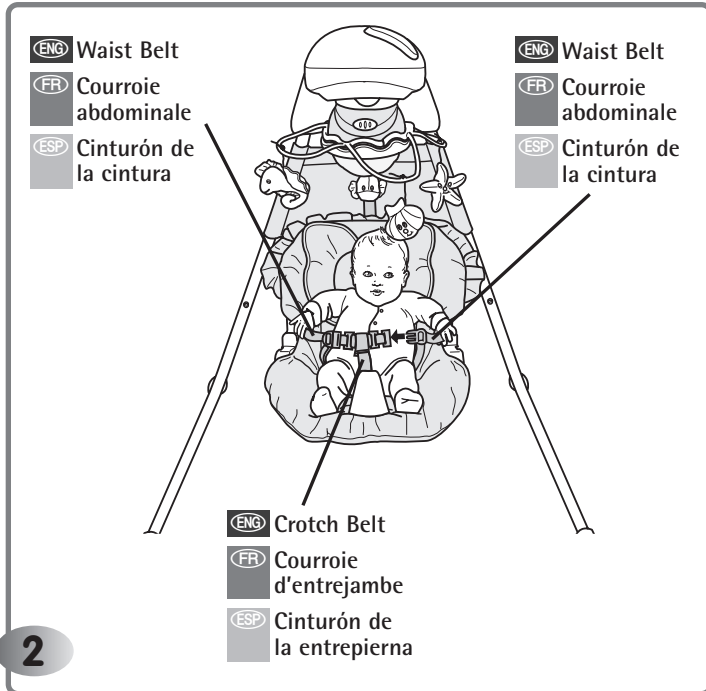

2

(ENG) Restraint Belts

- Place your child in the seat.
- Pull the crotch belt up between your child's legs and fasten both waist belts to the crotch belt. Make sure you hear a "click" on both sides.

(FR) Courroies de retenue

- Mettre l'enfant dans le siège.
- Glisser la courroie d'entrejambe entre les jambes de l'enfant et attacher les deux courroies abdominales à la courroie d'entrejambe. S'assurer d'entendre un «clac» de chaque côté.

(ESP) Cinturones de sujeción

- Sentar a su hijo en el asiento.
- Tirar del cinturón de la entrepierna hacia arriba, entre las piernas de su hijo, y ajustar ambos cinturones de la cintura al de la entrepierna. Cerciorarse de oír un "clac" en ambos lados.

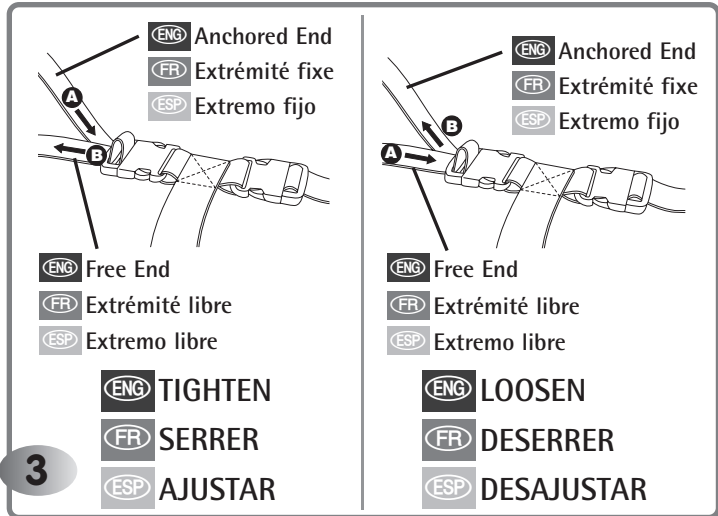

(ENG) To tighten the waist belts:

- Feed the anchored end of the waist belt up through the buckle to form a loop **A**. Pull the free end of the waist belt **B**.

To loosen the waist belts:

- Feed the free end of the waist belt up through the buckle to form a loop **A**. Enlarge the loop by pulling on the end of the loop toward the buckle. Pull the anchored end of the waist belt to shorten the free end of the waist belt **B**.

Note: Check to be sure the restraint is securely attached by pulling it away from your child.

(FR) Pour serrer les courroies abdominales :

- Glisser vers le haut une portion de l'extrémité fixe de la courroie abdominale dans le passant de façon à former une boucle **A**. Tirer sur l'extrémité libre de la courroie abdominale **B**.

Pour desserrer les courroies abdominales :

- Glisser vers le haut une portion de l'extrémité libre de la courroie abdominale dans le passant de façon à former une boucle **A**. Agrandir la boucle en tirant sur son extrémité, vers le passant. Tirer sur l'extrémité fixe de la courroie abdominale pour raccourcir l'extrémité libre de la courroie **B**.

Remarque : S'assurer que la ceinture de retenue est bien attachée en la tirant loin de l'enfant.

(ESP) Para ajustar los cinturones de la cintura:

- Introducir el extremo enganchado del cinturón de la cintura en la hebilla para formar un espacio **A**. Jalar el extremo libre del cinturón de la cintura **B**.

Para desajustar los cinturones de la cintura:

- Introducir el extremo libre del cinturón de la cintura en la hebilla para formar un espacio **A**. Agrandar el espacio jalando el extremo del espacio hacia la hebilla. Jalar el extremo enganchado del cinturón de la cintura para achicar el extremo libre del cinturón de la cintura **B**.

Nota: Verificar que el sistema de sujeción esté bien ajustado, tirando del mismo en dirección opuesta al niño.

(ENG) Swing, Waterglobe and Mobile Use

(FR) Utilisation de la balançoire, de l'aquarium et du mobile

(ESP) Uso del columpio, globo acuático y móvil

(ENG) PRESS
(FR) APPUYER
(ESP) PRESIONAR

(ENG) Seat Tube Button
(FR) Bouton du tube du siège
(ESP) Botón del tubo del asiento

(ENG) Seat Tube
(FR) Tube du siège
(ESP) Tubo del asiento

(ENG) TURN
(FR) TOURNER
(ESP) GIRAR

(ENG) CRADLE
(FR) BERCEAU
(ESP) CUNA

(ENG) SWING
(FR) BALANÇOIRE
(ESP) COLUMPIO

(ENG) You can adjust the motion of the swing: side to side or front to back.

- Press the seat tube button to unlock the seat tube.
- Rotate the seat tube to the desired position.

(FR) La balançoire peut bouger d'un côté à l'autre ou d'avant en arrière.

- Appuyer sur le bouton du tube du siège pour déverrouiller celui-ci.
- Tourner le tube du siège dans la position désirée.

(ESP) Podrá ajustar el movimiento del columpio: lado a lado o de adelante para atrás.

- Oprimir el botón del tubo del asiento para liberar el tubo del asiento.
- Girar el tubo del asiento a la posición deseada.

(ENG) UPRIGHT
(FR) REDRESSÉE
(ESP) VERTICAL

(ENG) RECLINE
(FR) INCLINÉE
(ESP) RECLINADA

(ENG) Press Seat Position Buttons
(FR) Appuyer sur les boutons de positionnement du siège
(ESP) Presionar los botones de posición de asiento

5

(ENG) You can adjust the seat to two different positions: Recline or Upright.

- From behind the seat, press both seat position buttons.
- Push the seatback up until the buttons "snap" into the upright position.
- Push the seatback down until the buttons "snap" into the recline position.

(FR) Le siège peut être placé à deux positions différentes : inclinée ou redressée

- Appuyer sur les deux boutons de positionnement à l'arrière du siège.
- Lever le dossier du siège jusqu'à ce que les boutons s'emboîtent dans les trous pour la position redressée.
- Baisser le dossier du siège jusqu'à ce que les boutons s'emboîtent dans les trous pour la position inclinée.

(ESP) Podrá ajustar el asiento en dos posiciones diferentes: Reclinada o Vertical.

- Oprimir ambos botones de posición de asiento en el dorso del asiento.
- Empujar el respaldo del asiento para arriba hasta que los botones se encajen en la posición vertical.
- Empujar el respaldo del asiento para abajo hasta que los botones se encajen en la posición reclinada.

(ENG) Swing, Waterglobe and Mobile Use
(FR) Utilisation de la balançoire, de l'aquarium et du mobile
(ESP) Uso del columpio, globo acuático y móvil

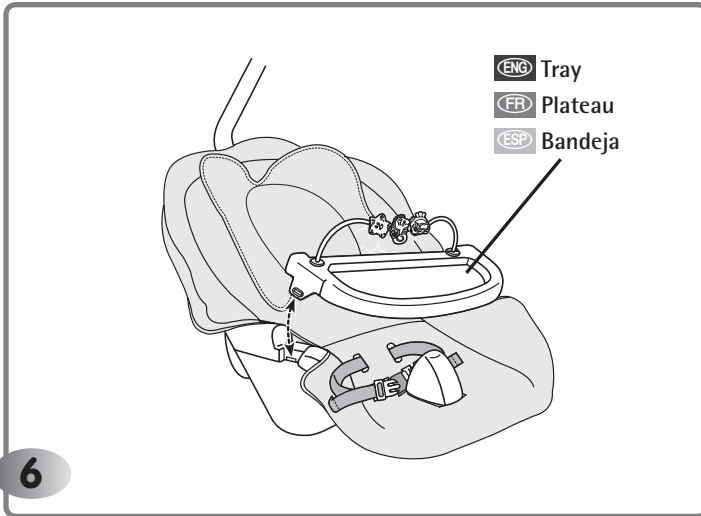

(ENG) Tray
 (FR) Plateau
 (ESP) Bandeja

6

(ENG) Using the Tray

- Fit the tabs on the tray into the slots in the sides of the seat.
- To remove the tray, pull one edge of the tray out and lift.

(FR) Pour utiliser le plateau

- Insérer les pattes du plateau dans les fentes situées sur les côtés du siège.
- Pour retirer le plateau, tirer une patte hors d'une fente et soulever le plateau.

(ESP) Uso de la bandeja

- Ajustar las lengüetas de la bandeja en las ranuras de los lados del asiento.
- Para desprender la bandeja, jalar un borde de la bandeja hacia afuera y levantarla.

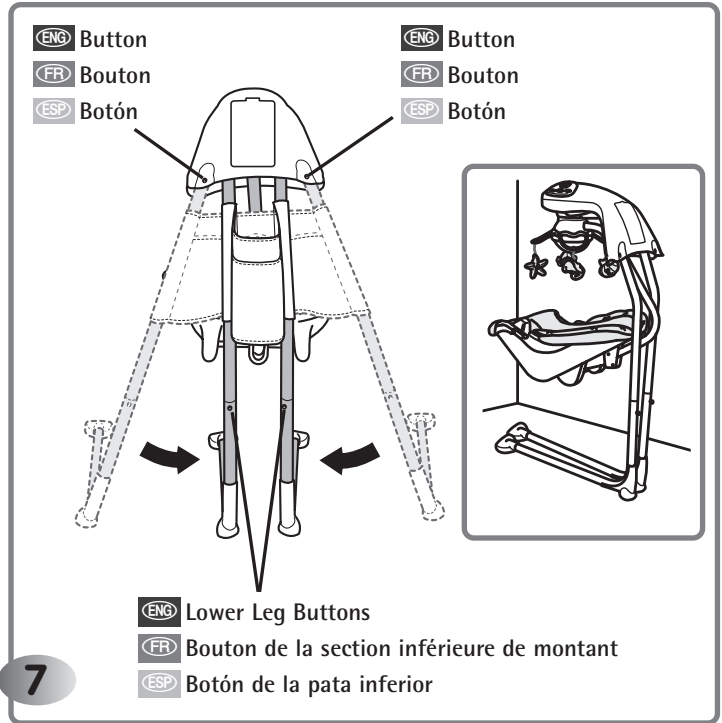

(ENG) Button
 (FR) Bouton
 (ESP) Botón

(ENG) Button
 (FR) Bouton
 (ESP) Botón

(ENG) Lower Leg Buttons
 (FR) Bouton de la section inférieure de montant
 (ESP) Botón de la pata inferior

7

(ENG) Storage

- Press the buttons on the back of the motorized frame while pushing the legs inward.
 - Lean the swing frame against a wall for storage.
- IMPORTANT!** Remove the batteries for long-term storage.
Hint: The legs may be disassembled for long-term storage. Press the button on each lower leg and remove them from the upper legs.

(FR) Rangement

- Appuyer sur les boutons à l'arrière du boîtier du moteur tout en poussant les montants vers l'intérieur.
 - Appuyer le cadre de la balançoire sur un mur quand elle n'est pas utilisée.
- IMPORTANT !** Retirer les piles du produit si on ne s'en sert pas pendant un certain temps.
Remarque : Les montants peuvent être démontés si on ne se sert pas du produit pendant un certain temps. Appuyer sur le bouton de chaque section inférieure de montant et séparer les sections supérieures.

(ESP) Almacenamiento

- Oprimir los botones del dorso del armazón motorizado mientras presiona las patas hacia adentro.
 - Reclinar el armazón de la cuna-columpio contra una pared para almacenarla.
- ¡IMPORTANTE!** Sacar las pilas del producto durante periodos largos de inoperabilidad.
Consejo: Las patas se pueden desensamblar para periodos largos de inoperabilidad. Oprimir los botones de las patas inferiores y separarlas de las patas superiores.

(ENG) Swing, Waterglobe and Mobile Use
(FR) Utilisation de la balançoire, de l'aquarium et du mobile
(ESP) Uso del columpio, globo acuático y móvil

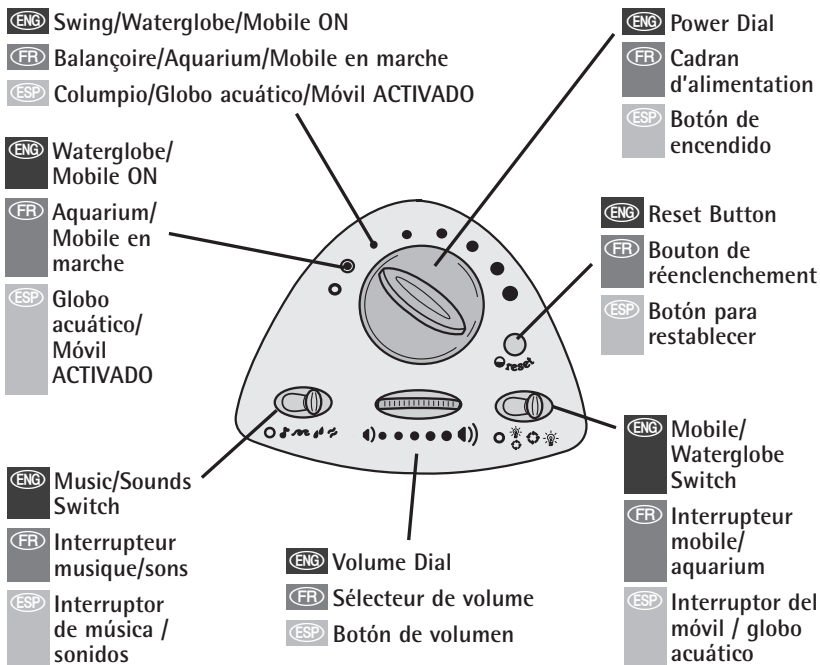

(ENG) Swing

- Turn the **power dial** to the ON position ●. The swing begins swinging.
- Select any of six speed settings ⋯⋯⋯.
- Be sure to turn swinging OFF ○ when not in use.

Hints:

- As with most battery-powered swings, a heavier child will reduce the amount of swinging motion on all settings. In most cases, the low setting works best for a smaller child while the high setting works best for a larger child.
- If the low setting provides too much swinging motion for your child, try placing one end of a blanket underneath your child and let the other end of the blanket drape down while swinging.

Waterglobe, Mobile, Music and Sounds

Turn the power dial to ● to turn power ON for waterglobe, mobile, music and sounds.

Hint: The swing does not work on this power dial setting ○. If you'd like to use the waterglobe, mobile, music or sounds and swing at the same time, turn the power dial to any of the six speed settings ⋯⋯⋯.

To select waterglobe/mobile, slide switch to:

- Mobile
- ☀ Lights (Waterglobe)
- ☀ Mobile and Lights (Waterglobe)
- Mobile and Lights (Waterglobe) Off

To select sounds or music, slide switch to:

- 🎵 Music
- 🌊 Waves
- 🌧 Rain
- 🌊 Babbling brook
- Music and Sounds Off

To select a comfortable listening setting: turn the volume dial (●●●●●●●).

Hint: The waterglobe, mobile, music or sounds will turn off after approximately seven minutes. To restart waterglobe, mobile, music or sounds, press the reset button ● for another seven minutes of use.

(ENG) Swing, Waterglobe and Mobile Use
(FR) Utilisation de la balançoire, de l'aquarium et du mobile
(ESP) Uso del columpio, globo acuático y móvil

(FR) Balançoire



- Tourner le cadran d'alimentation à la position de marche ● . La balançoire commence à bouger.
- Sélectionner l'une des six vitesses 
- Toujours éteindre ○ la balançoire quand elle n'est pas utilisée.

Remarques :



- Comme avec la plupart des balançoires alimentées par piles, le poids de l'enfant réduit le balancement de chaque position. Dans la plupart des cas, le réglage «lent» convient mieux à un petit enfant et le réglage « rapide », à un enfant plus lourd.
- Si le balancement est trop fort au réglage « faible », mettre une couverture sous l'enfant et la laisser retomber derrière lui quand la balançoire fonctionne.

Aquarium, mobile, musique et sons





Tourner le cadran d'alimentation à  pour actionner l'aquarium, le mobile, la musique et les sons.

Remarque : La balançoire ne fonctionne pas quand le cadran d'alimentation est à cette position  . Pour actionner l'aquarium le mobile, la musique ou les sons en même temps que la balançoire, mettre le cadran d'alimentation à l'un des six réglages de vitesse  .

Pour sélectionner aquarium/mobile, glisser l'interrupteur à :

-  Mobile
-  Lumières (aquarium)
-  Mobile et lumières (aquarium)
- Mobile et lumières (aquarium) – arrêt

Pour sélectionner les sons ou la musique, glisser l'interrupteur à :

-  Musique
-  Vagues
-  Pluie
-  Ruisseau
- Musique et sons – arrêt

Pour régler le volume à sa convenance : tourner le réglage du volume .

Remarque : L'aquarium, le mobile, la musique ou les sons s'éteindront automatiquement après sept minutes de marche. Pour que l'aquarium, le mobile, la musique ou les sons fonctionnent de nouveau pendant sept minutes, appuyer sur le bouton de réenclenchement  .

(ENG) Swing, Waterglobe and Mobile Use
(FR) Utilisation de la balançoire, de l'aquarium et du mobile
(ESP) Uso del columpio, globo acuático y móvil

(ESP) Columpio

- Colocar el botón de encendido en ENCENDIDO ● . El columpio empezará a mecerse.
- Seleccionar uno de los seis valores de intensidad .
- APAGAR ○ el movimiento de columpio cuando esta función no se use.

Consejos:

- Como sucede con la mayoría de columpios accionados por pilas, la cantidad de movimiento se reducirá en todos los valores cuanto más sea el peso del niño. En la mayoría de casos, el valor bajo resulta óptimo para niños pequeños y el valor alto resulta óptimo para niños grandes.
- Si el nivel bajo produce demasiado movimiento para el niño, colocar el extremo de una cobija debajo del niño y dejar que el otro extremo cuelgue mientras se columpia.

Globo acuático, móvil, música y sonidos

Girar el botón de encendido a ☉ para activar el globo acuático, el móvil, la música y sonidos.

Nota: El columpio no funciona en este valor ☉. Si desea usar el globo acuático, móvil, música o sonidos junto con el columpio, colocar el botón de encendido en cualquiera de los seis valores de intensidad .

Para seleccionar el globo acuático/móvil, colocar el interruptor en:

- ☉ Móvil
- ☉ Luces (globo acuático)
- ☉ Móvil y luces (globo acuático)
- Móvil y luces apagadas (globo acuático)





















Para seleccionar sonidos o música, colocar el interruptor en:



- 🎵 Música
- 🌊 Olas
- ☔ Lluvia
- 🌊 Arroyo rumoroso
- Música y sonidos apagados

Para seleccionar un valor de sonido: girar el botón de volumen .

Consejo: El globo acuático, móvil, música o sonidos se desactivarán después de aproximadamente siete minutos. Para reiniciar el globo acuático, el móvil, la música o sonidos, presionar el botón para restablecer  para activar las funciones por siete minutos más.

ENG Problems and Solutions

Problem	Probable Cause	Solution
Motor is not running; no swinging	Power is not on	Turn the power dial to one of six settings.
	Batteries incorrectly installed	Remove the batteries and replace in correct orientation, as indicated inside the battery compartment.
	Dead batteries	Replace all four batteries with four, fresh "D" alkaline batteries.
Motor is running but swinging stops after a few minutes	Need to start swinging motion	To start swinging motion, give the seat a light push.
	Swing motion setting is inappropriate for child's weight	Adjust the power dial to a higher speed setting and give the seat a light push.
	Weak batteries	Replace all four batteries with four, fresh "D" alkaline batteries.
No difference noticed in swinging motion after power dial is adjusted	Swing did not have sufficient time to adjust to different setting	Allow the swing time to adjust to new setting.
	Weak batteries	Replace all four batteries with four, fresh "D" alkaline batteries.
Swinging motion too high even at the lowest setting	Normal operation	To slow swinging motion, place one end of a blanket underneath your child and let the other end drape down while swinging.
Waterglobe (lights)/mobile, music/sounds do not work and swing is off	Power dial is not on correct setting	Position the power dial to the  position.
	Dead batteries	Replace all four batteries with four, fresh "D" alkaline batteries.
	Waterglobe (lights)/mobile, music/sounds turn off automatically after seven minutes	Press the reset button  to restart waterglobe (lights)/mobile, music/sounds for another seven minutes.
Music/sounds do not work (and power dial is set to )	Music/sounds switch is in OFF  position	Slide music/sounds switch to desired setting     .
	Music/sounds turn off automatically after seven minutes	Press the reset button  to restart music/sounds for another seven minutes.
Waterglobe (lights) does not work (and power dial is set to )	Mobile/waterglobe switch is in OFF  position or mobile only  position	Slide mobile/waterglobe (lights) switch to desired setting   .
	Waterglobe (lights)/mobile turn off automatically after seven minutes	Press the reset button  to restart waterglobe (lights)/mobile for another seven minutes.
Mobile does not work (and power dial is set to )	Mobile/waterglobe (lights) switch is in OFF  position or waterglobe only  position	Slide mobile/waterglobe (lights) switch to desired setting   .
	Mobile/waterglobe (lights) turn off automatically after seven minutes	Press the reset button  to restart mobile/waterglobe (lights) for another seven minutes.

Problème	Causes possibles	Solution
Le moteur ne fonctionne pas; il n'y a aucun balancement	Le produit n'est pas allumé	Tourner le cadran d'alimentation à l'une des six positions.
	Les piles sont incorrectement installées.	Retirer les piles et les remettre en bonne position, comme illustré dans le compartiment des piles.
	Les piles sont à plat	Les remplacer par quatre piles alcalines D neuves.
Le moteur fonctionne mais le balancement cesse après quelques minutes	Il faut amorcer le balancement	Pour amorcer le balancement, pousser doucement le siège.
	Le réglage du balancement ne convient pas au poids de l'enfant	Régler le cadran d'alimentation à une vitesse plus élevée et pousser doucement le siège.
	Les piles sont faibles.	Les remplacer par quatre piles alcalines D neuves.
Après avoir réglé de nouveau le cadran d'alimentation, le balancement reste pareil	Le temps nécessaire pour permettre au balancement de s'adapter au nouveau réglage est plus long	Laisser plus de temps s'écouler pour que le balancement s'ajuste au nouveau réglage.
	Les piles sont faibles	Les remplacer par quatre piles alcalines D neuves.
Le balancement est trop fort même au réglage le plus faible	Fonctionnement normal	Pour ralentir le balancement, mettre une couverture sous l'enfant et la laisser retomber derrière lui quand la balançoire fonctionne.
L'aquarium (lumières)/le mobile, la musique/les sons ne fonctionnent pas et la balançoire est arrêtée	Le cadran d'alimentation n'est pas à la bonne position	Tourner le cadran d'alimentation à la position  .
	Les piles sont à plat	Les remplacer par quatre piles alcalines D neuves.
	L'aquarium (lumières)/le mobile, la musique/les sons s'éteignent automatiquement après sept minutes	Appuyer sur le bouton de réenclenchement  pour que l'aquarium (lumières)/le mobile, la musique/les sons fonctionnent de nouveau pendant sept minutes.
La musique/les sons ne fonctionnent pas (et le cadran d'alimentation est à la position )	L'interrupteur musique/sons est à la position arrêt 	Glisser le sélecteur musique/sons à la position désirée     .
	La musique/les sons s'éteignent automatiquement après sept minutes	Appuyer sur le bouton de réenclenchement  pour que la musique/les sons fonctionnent de nouveau pendant sept minutes.
L'aquarium (lumières) ne fonctionne pas (et le cadran d'alimentation est à la position )	L'interrupteur mobile/aquarium est à la position arrêt  ou mobile seulement 	Glisser l'interrupteur mobile/aquarium (lumières) à la position désirée   .
	L'aquarium (lumières)/le mobile s'éteignent automatiquement après sept minutes	Appuyer sur le bouton de réenclenchement  pour que l'aquarium (lumières)/le mobile fonctionnent de nouveau pendant sept minutes.
Le mobile ne fonctionne pas (et le cadran d'alimentation est à la position )	L'interrupteur mobile/aquarium (lumières) est à la position arrêt  ou aquarium seulement	Glisser le sélecteur mobile/aquarium (lumières) à la position désirée   .
	Le mobile/l'aquarium (lumières) s'éteignent automatiquement après sept minutes	Appuyer sur le bouton de réenclenchement  pour que le mobile/l'aquarium (lumières) fonctionnent de nouveau pendant sept minutes.

Problema	Causa probable	Solución
El motor no funciona, no hay movimiento	El producto no está activado	Colocar el botón de encendido en uno de los seis valores.
	Las pilas están mal colocadas	Sacar las pilas y colocarlas correctamente, como se indica dentro del compartimento de pilas.
	Las pilas están gastadas	Sustituir las cuatro pilas por cuatro nuevas pilas alcalinas tipo 4 x "D" (LR20) x 1,5V.
El motor funciona, pero el movimiento se detiene después de unos minutos	Es necesario iniciar el movimiento de columpio	Para iniciar el movimiento, darle un ligero empujón al asiento.
	El valor del movimiento de columpio no corresponde al peso del niño	Ajustar el botón de encendido en otro valor y darle un ligero empujón al asiento.
	Las pilas están gastadas	Sustituir las cuatro pilas por cuatro nuevas pilas alcalinas tipo 4 x "D" (LR20) x 1,5V.
No hay diferencia en el movimiento después de ajustar el botón de encendido	No se le dio suficiente tiempo al columpio para ajustarse al nuevo valor	Aguardar un poco en lo que el columpio se ajusta al nuevo valor.
	Las pilas están gastadas	Sustituir las cuatro pilas por cuatro nuevas pilas alcalinas tipo 4 x "D" (LR20) x 1,5V.
El movimiento es excesivo incluso en el nivel más bajo	Operación normal	Para reducir el movimiento, colocar el extremo de una cobija debajo del niño y dejar que el otro extremo cuelgue mientras se columpia.
El globo acuático (luces)/móvil, música/sonidos no funcionan y el columpio está desactivado	El botón de encendido está en el valor incorrecto	Colocar el botón de encendido en la posición  .
	Las pilas están gastadas	Sustituir las cuatro pilas por cuatro nuevas pilas alcalinas tipo 4 x "D" (LR20) x 1,5V.
	El globo acuático (luces)/móvil, música/sonidos se apagan automáticamente después de siete minutos	Presionar el botón para restablecer  para reiniciar el globo acuático (luces)/móvil, música/sonidos por siete minutos más.
La música/sonidos no funcionan (y el botón de encendido está en )	El interruptor de música/sonidos está en APAGADO 	Girar el interruptor de música/sonidos al valor deseado  .
	La música/sonidos se apagan automáticamente después de siete minutos.	Presionar el botón para restablecer  para reiniciar la música/sonidos por siete minutos más.
El globo acuático (luces) no funciona (y el botón de encendido está en )	El interruptor del móvil/globo acuático está en APAGADO  o en sólo móvil 	Colocar el interruptor del móvil/globo acuático (luces) en la posición deseada   .
	El globo acuático (luces)/móvil se apaga automáticamente después de siete minutos	Presionar el botón para restablecer  para reiniciar el globo acuático (luces)/móvil por siete minutos más.
El móvil no funciona (y el botón de encendido está en )	El interruptor del móvil/globo acuático (luces) está en APAGADO  o en sólo globo acuático 	Colocar el interruptor del móvil/globo acuático (luces) en el valor deseado   .
	El móvil/globo acuático (luces) se apaga automáticamente después de siete minutos	Presionar el botón para restablecer  para reiniciar el móvil/globo acuático (luces) por siete minutos más.

- Remove the tray from the seat.
- Unbuckle the restraint system.
- Remove the pad elastic loops from the pegs and unfasten the pad fasteners from the seat.
- Remove the pad from the restraint system.
- Remove the toys from the mobile.
- Machine wash the pad and toys in cold water with a mild detergent. Do not use bleach. Tumble dry on low heat and remove promptly.
- To clean the seat, restraint system, tray, mobile, fabric panel and motorized frame, use a mild cleaning agent and damp cloth. Rinse with clean water to remove residue.
- Replace the pad onto the seat. Replace the toys on the mobile.
- Periodically check the swing for loose fasteners or broken parts and tighten as needed.

- Enlever le plateau du siège.
- Détacher les courroies du système de retenue.
- Détacher les boucles élastiques des chevilles et détacher les attaches du coussin de celles du siège.
- Séparer le coussin du système de retenue.
- Retirer les jouets du mobile.
- Laver le coussin et les jouets à la machine à l'eau froide et au savon doux. Ne pas utiliser d'eau de Javel. Sécher par culbutage à basse température et retirer rapidement de la machine une fois sec.
- Nettoyer le siège, le système de retenue, le plateau, le mobile, la pièce en tissu et le boîtier du moteur avec un chiffon humide et un savon doux. Les rincer à l'eau propre pour éliminer les résidus de savon.
- Replacer le coussin sur le siège. Remettre les jouets sur le mobile.
- Vérifier régulièrement l'ajustement des attaches (les réajuster au besoin) et l'état des pièces (les remplacer au besoin).

- Quitar la bandeja del asiento.
- Desajustar el sistema de sujeción.
- Quitar los ganchos elásticos de la almohadilla de las clavijas y desajustar las sujeciones de la almohadilla del asiento.
- Separar la almohadilla del sistema de sujeción.
- Quitar los juguetes del móvil.
- Lavar la almohadilla y juguetes a máquina con un detergente suave en agua fría. No utilizar lejía. Meter a la secadora a temperatura baja y sacar inmediatamente después del ciclo.
- Para limpiar el asiento, sistema de sujeción, bandeja, móvil, panel de tela y el armazón motorizado, utilizar una solución para lavar suave y un paño húmedo. Enjuagar con agua limpia para eliminar cualquier residuo.
- Volver a colocar la almohadilla en el asiento y los juguetes en el móvil.
- Revisar el columpio con regularidad para verificar que no haya sujeciones sueltas o piezas rotas y para hacer ajustes según sea necesario.

ENG FCC Statement (United States Only)

This equipment has been tested and found to comply with the limits for a Class B digital device, pursuant to part 15 of the FCC rules. These limits are designed to provide reasonable protection against harmful interference in a residential installation. This equipment generates, uses and can radiate radio frequency energy and, if not installed and used in accordance with the instructions, may cause harmful interference to radio communications. However, there is no guarantee that interference will not occur in a particular installation. If this equipment does cause harmful interference to radio or television reception, which can be determined by turning the equipment off and on, the user is encouraged to try to correct the interference by one or more of the following measures:

Reorient or relocate the receiving antenna.

Increase the separation between the equipment and receiver.

Connect the equipment into an outlet on a circuit different from that to which the receiver is connected.

Consult the dealer or an experienced radio/TV technician for help.

Note: Changes or modifications not expressly approved by the manufacturer responsible for compliance could void the user's authority to operate the equipment.

ESP Nota FCC (Válido sólo en los Estados Unidos)

Este equipo fue probado y cumple con los límites de un dispositivo digital de Clase B, según está establecido en la Parte 15 del reglamento FCC. Estos límites están diseñados para proporcionar una protección razonable contra interferencia dañina en una instalación residencial. Este equipo genera, utiliza y puede radiar energía de radiofrecuencia y, si no se instala y utiliza según lo estipulado en las instrucciones, puede causar interferencia dañina a radiocomunicaciones. Sin embargo, no hay ninguna garantía de que no haya interferencia en una instalación particular. Si este equipo llega a causar interferencia dañina a la recepción de radio o televisión, lo cual puede ser verificado encendiendo y apagando el equipo, se recomienda tomar una de las siguientes medidas para corregir el problema:

Cambiar la orientación o localización de la antena receptora.

Aumentar la distancia entre el equipo y el receptor.

Ponerse en contacto con el distribuidor o con un técnico de radio/TV.

Nota: los cambios o modificaciones no expresamente autorizados por el fabricante responsable del cumplimiento de las normas puede cancelar la autoridad del usuario de usar el equipo.

ENG ICES-003

This Class B digital apparatus complies with Canadian ICES-003.

FR NMB-003

Cet appareil numérique de la classe B est conforme à la norme NMB-003 du Canada.

United States

Please call Fisher-Price® Consumer Relations, toll-free at **1-800-432-KIDS (5437)**, 8 AM - 6 PM EST Monday through Friday. Hearing-impaired consumers using TTY/TDD equipment, please call 1-800-382-7470.

Or, write to: Fisher-Price® Consumer Relations, 636 Girard Avenue, East Aurora, New York 14052.

Canada

Call 1-800-567-7724, or write to: Mattel Canada Inc., 6155 Freemont Blvd., Mississauga, Ontario L5R 3W2.

México

Mattel de México, S.A. de C.V., Insurgentes Sur # 3579, Torre 3, Oficina 601, Col. Tlalpan, Delegación Tlalpan, C.P. 14020, México, D.F. MME-920701-NB3. Tel.: 59-05-51-00. Ext. 5206.

Chile

Mattel Chile, S.A., Avenida Américo Vespucio 501-B, Quilicura, Santiago, Chile.

Venezuela

Mattel de Venezuela, C.A., Ave. Mara, C.C. Macaracuay Plaza, Torre B, Piso 8, Colinas de la California, Caracas 1071.

Argentina

Mattel Argentina, S.A., Curupaytí 1186, (1607) - Villa Adelina, Buenos Aires.

Colombia

Mattel Colombia, S.A., calle 123#7-07 P.5, Bogotá.

Brasil

Mattel do Brasil Ltda. - CNPJ : 54.558.002/0004-72 Av. Tamboré, 1400/1440 Quadra A de 02 a 03 - 06460-000 - Barueri - SP. Atendimento ao Consumidor: 0800 550780.

Great Britain

Telephone 01628 500302.

Australia

Mattel Australia Pty. Ltd., 658 Church Street, Locked Bag #870, Richmond, Victoria 3121 Australia. Consumer Advisory Service 1300 135 312.

New Zealand

16-18 William Pickering Drive, Albany 1331, Auckland.

Asia

Mattel East Asia Ltd, Room 1106, South Tower, World Finance Centre, Harbour City, Tsimshatsui, HK, China.