

Fisher-Price®

K6070



[www.fisher-price.com](http://www.fisher-price.com)



## WARNING    AVERTISSEMENT    ADVERTENCIA

### To prevent serious injury or death:

- Use only for a child who is able to hold head upright unassisted and who is not able to walk or climb.
- Never leave child unattended. Always keep child in view while in product.
- Never use near steps, pools, hot surfaces or areas that may be hazardous to a child. Product may move during use.
- To avoid tip-over, place product on a flat, level surface.

### Pour éviter les blessures graves ou la mort :

- Utiliser uniquement pour un enfant qui est capable de se tenir la tête droite sans aide et qui ne peut marcher ni grimper.
- Ne jamais laisser l'enfant sans surveillance. Toujours garder un oeil sur l'enfant pendant l'emploi.
- Ne jamais utiliser près d'un escalier ou d'une piscine, de surfaces chaudes ou d'endroits qui pourraient être dangereux pour un enfant. Le produit peut bouger pendant l'utilisation.
- Pour éviter que le produit bascule, le placer sur une surface plane et de niveau.

### Para evitar lesiones graves o la muerte:

- Usar solo con niños que pueden mantener la cabeza derecha sin ayuda y que no saben caminar ni subirse a muebles.
- No dejar al niño fuera de su alcance. Siempre mantener al niño a la vista mientras esté en el producto.
- No usar cerca de escalones o piscinas, superficies calientes u otras áreas peligrosas para niños. El producto se puede mover durante el uso.
- Para evitar que el producto se voltee, ponerlo sobre una superficie plana, nivelada.

# Consumer Information    Renseignements pour les consommateurs Información al consumidor

## **IMPORTANT! Please keep these instructions for future reference.**

- Please read these instructions before assembly and use of this product.
- Adult assembly is required. Tool needed for battery installation: Phillips screwdriver.
- Requires three "AA" (LR6) **alkaline** batteries (not included) for toy operation.
- Use only for a child:
  - who is able to hold head up unassisted
  - who is not able to climb out
  - who weighs less than 25 lbs. (11.3 kg) and is less than 32 inches (81 cm) in height.
- Product features and decorations may vary from photos.

## **IMPORTANT! Conserver ce mode d'emploi pour s'y référer au besoin.**

- Lire toutes les instructions avant d'assembler le produit et de l'utiliser.
- Assemblage par un adulte requis. Outil nécessaire pour l'assemblage : tournevis cruciforme.
- Le jouet fonctionne avec trois piles **alcalines** AA (LR6), non incluses.
- Ne doit être utilisé que par un enfant :
  - qui est capable de se tenir la tête droite sans aide;
  - qui ne peut pas sortir tout seul du siège;
  - qui pèse moins de 11,3 kg et mesure moins de 81 cm.
- Les caractéristiques et les décors du produit peuvent varier par rapport aux illustrations.

## **¡IMPORTANTE! Guardar esta información para futura referencia.**

- Leer estas instrucciones antes de ensamblar y usar este producto.
- Requiere montaje por un adulto. Herramienta necesaria para colocación de las pilas: destornillador de estrella.
- El juguete funciona con tres pilas **alcalinas** tipo 3 x AA (LR6) x 1,5V (no incluidas).
- Usar solo con niños:
  - que pueden mantener la cabeza derecha sin ayuda,
  - que no pueden salirse del producto,
  - que pesan menos de 11,3 kg y que miden menos de 81 cm.
- LEA LAS INSTRUCCIONES ANTES DE USAR ESTE PRODUCTO.
- Las características y decoración pueden variar de los mostrados.

## **FCC Statement (United States Only)**

This equipment has been tested and found to comply with the limits for a Class B digital device, pursuant to part 15 of the FCC rules. These limits are designed to provide reasonable protection against harmful interference in a residential installation. This equipment generates, uses and can radiate radio frequency energy and, if not installed and used in accordance with the instructions, may cause harmful interference to radio communications. However, there is no guarantee that interference will not occur in a particular installation. If this equipment does cause harmful interference to radio or television reception, which can be determined by turning the equipment off and on, the user is encouraged to try to correct the interference by one or more of the following measures:

Reorient or relocate the receiving antenna.

Increase the separation between the equipment and receiver.

Consult the dealer or an experienced radio/TV technician for help.

Note: Changes or modifications not expressly approved by the manufacturer responsible for compliance could void the user's authority to operate the equipment.

## **Nota FCC (Válido sólo en los Estados Unidos)**

Este equipo fue probado y cumple con los límites de un dispositivo digital de Clase B, según está establecido en la Parte 15 del reglamento FCC. Estos límites están diseñados para proporcionar una protección razonable contra interferencia dañina en una instalación residencial. Este equipo genera, utiliza y puede radiar energía de radiofrecuencia y, si no se instala y utiliza según lo estipulado en las instrucciones, puede causar interferencia dañina a radio-comunicaciones. Sin embargo, no hay ninguna garantía de que no haya interferencia en una instalación particular. Si este equipo llega a causar interferencia dañina a la recepción de radio o televisión, lo cual puede ser verificado encendiendo y apagando el equipo, se recomienda tomar una de las siguientes medidas para corregir el problema:

Cambiar la orientación o localización de la antena receptora.

Aumentar la distancia entre el equipo y el receptor.

Ponerse en contacto con el distribuidor o con un técnico de radio/TV.

Nota: los cambios o modificaciones no expresamente autorizados por el fabricante responsable del cumplimiento de las normas puede cancelar la autoridad del usuario de usar el equipo.

## **ICES-003**

This Class B digital apparatus complies with Canadian ICES-003.

## **NMB-003**

Cet appareil numérique de la classe B est conforme à la norme NMB-003 du Canada.

# Parts Pièces Piezas

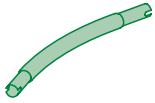

**2 Base Tubes**  
2 tubes de base  
2 tubos de base

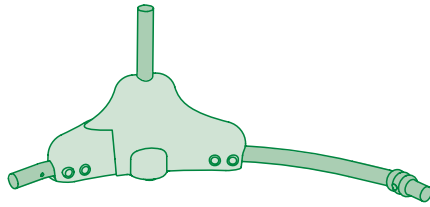

**2 Hinged Bases**  
2 bases articulées  
2 bases con bisagra

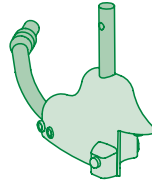

**Large Base**  
Grand base  
Base grande



**Small Base**  
Petit base  
Base pequeña

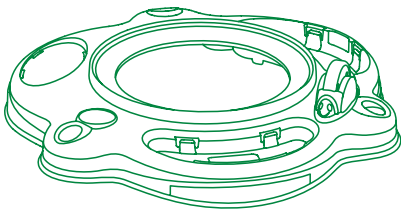

**Seat Ring**  
Anneau du siège  
Aro del asiento

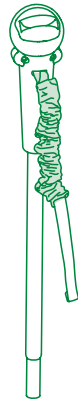

**3 Frame Tubes**  
3 tubes de cadre  
3 tubos de armazón

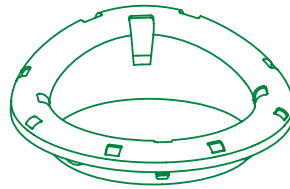

**Seat**  
Siège  
Asiento

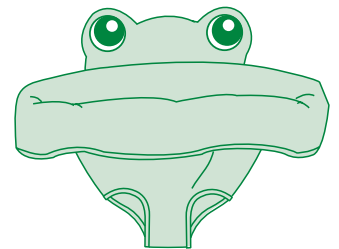

**Pad**  
Coussinet  
Almohadilla



**Electronic Toy**  
Jouet électronique  
Juguete electrónico

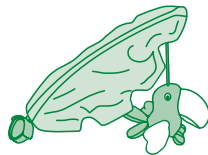

**2 Leaf Toys**  
2 feuilles  
2 hojas de juguete

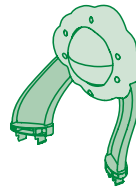

**Rainbow Top**  
Dessus de l'arc-en-ciel  
Parte de arriba del arco iris



**Dragonfly Toy**  
Libellule  
Libélula de juguete

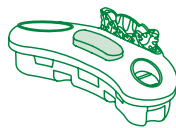

**Peek-a-boo Tiger Base**  
Base du tigre cache-cache  
Base de tigre sorpresa



**Lizard Toy**  
Lézard  
Lagartija de juguete

**IMPORTANT!** Before assembly and each use, inspect this product for damaged hardware, loose joints, missing parts or sharp edges. DO NOT use if any parts are missing or broken. Contact Fisher-Price® for replacement parts and instructions if needed. Never substitute parts.

**IMPORTANT!** À l'assemblage et avant chaque utilisation, vérifier qu'aucune pièce n'est endommagée ou ne manque, que les fixations n'ont pas de jeu et qu'aucun rebord n'est tranchant. NE PAS utiliser le produit si des pièces manquent ou sont endommagées. Communiquer avec Fisher-Price® pour obtenir des pièces de rechange et des instructions au besoin. N'utiliser que des pièces du fabricant.

**¡IMPORTANTE!** Antes del montaje y de cada uso, revisar que el producto no tenga piezas dañadas, conexiones sueltas, piezas faltantes o bordes filosos. NO usar el producto si falta o está rota alguna pieza. Contactarse con Fisher-Price® para obtener piezas de repuesto e instrucciones, si es necesario. No usar piezas de terceros.

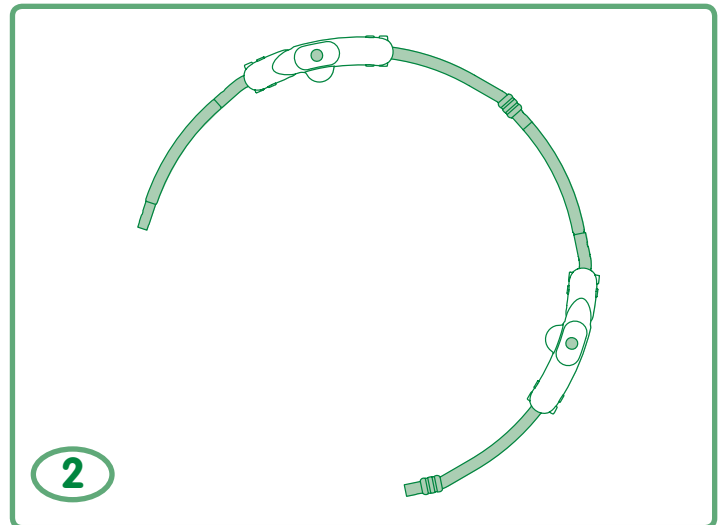

- The final base assembly of this product is a circle. Position the hinged base assemblies so that they form a half circle.

- Une fois assemblée, la base forme un cercle. Disposer les ensembles de bases articulées de manière à former un demi-cercle.

- La unidad de la base final de este producto es un círculo. Colocar las unidades de base con bisagra de modo que formen un semicírculo.

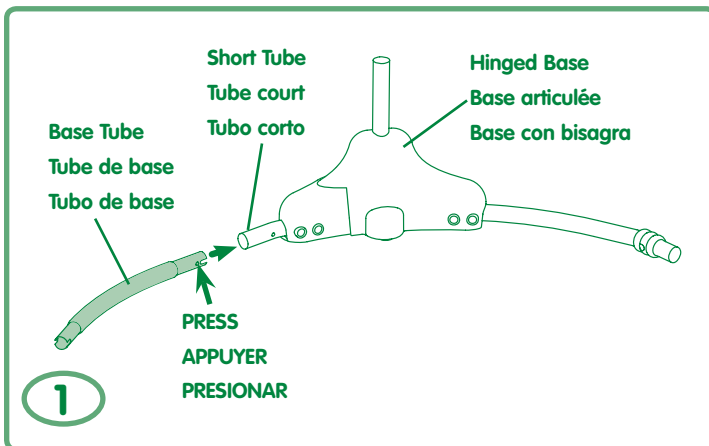

- Place a hinged base on a flat surface.
- While pressing the button on a base tube, insert it into the short tube on the hinged base. Continue to slide the base tube into the short tube until you hear a **“click”**.
- Repeat this procedure to assemble the other base tube to the other hinged base.

- Poser la base articulée sur une surface plane.
- En appuyant sur le bouton d'un tube de base, l'insérer dans le tube court de la base articulée. Faire glisser le tube de base dans le tube court jusqu'à ce qu'il **s'enclenche**.
- Répéter ce procédé pour insérer l'autre tube de base dans l'autre base articulée.

- Poner una base con bisagra sobre una superficie plana.
- Mientras presiona el botón de un tubo de base, insertarlo en el tubo corto de la base con bisagra. Insertar el tubo de base en el tubo corto hasta que se oiga un **clik**.
- Repetir este procedimiento para ensamblar el otro tubo de base en la otra base con bisagra.

# Assembly Assemblage Montaje

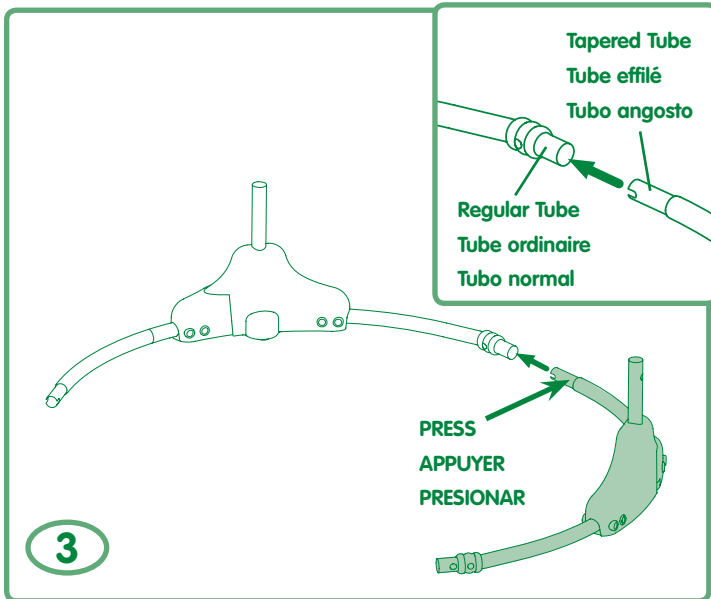

- Locate the tapered tube and regular tube on the hinged base assemblies.
- While pressing the button on the tapered tube, insert it into the regular tube. Continue to slide the tapered tube into the regular tube until you hear a “click”.

- Localiser le tube effilé et le tube ordinaire sur les ensembles de bases articulées.
- En appuyant sur le bouton du tube effilé, l’insérer dans le tube ordinaire. Faire glisser le tube effilé dans le tube ordinaire jusqu’à ce qu’il s’enclenche.

- Localizar el tubo angosto y el tubo normal en las unidades de bases angostas.
- Mientras presiona el botón del tubo angosto, insertarlo en el tubo normal. Seguir insertando el tubo angosto en el tubo normal hasta que se oiga un clic.

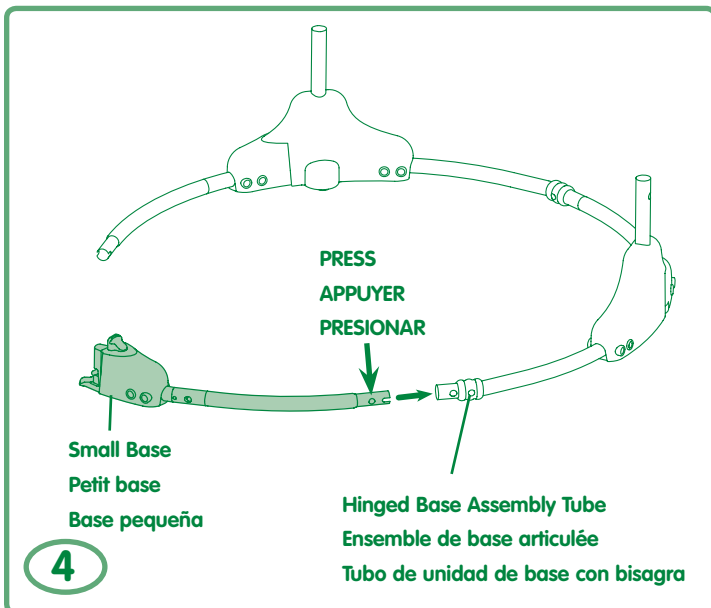

- While pressing the button on the small base tube, insert it into the hinged base assembly tube. Continue to slide it until you hear a “click”.

- En appuyant sur le bouton du petit tube de base, l’insérer dans l’ensemble de base articulée. L’y glisser jusqu’à ce qu’il s’enclenche.

- Mientras presiona el botón del tubo de base pequeña, insertarlo en el tubo de unidad de base con bisagra. Seguir insertando el tubo hasta que se oiga un clic.

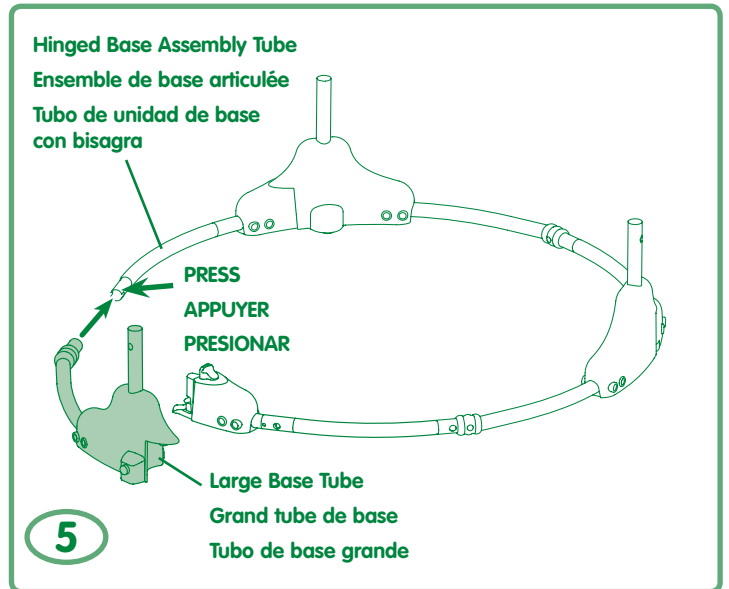

- While pressing the button on the hinged base assembly tube, insert it into the large base tube. Continue to slide the hinged base assembly tube into the large base tube until you hear a “click”.

- En appuyant sur le bouton du tube de base articulée, l’insérer dans le grand tube de base. Faire glisser le tube de base articulée dans le grand tube de base jusqu’à ce qu’il s’enclenche.

- Mientras presiona el botón del tubo de base con bisagra, insertarlo en el tubo de base grande. Seguir insertando el tubo de base con bisagra en el tubo de base grande hasta que se oiga un clic.

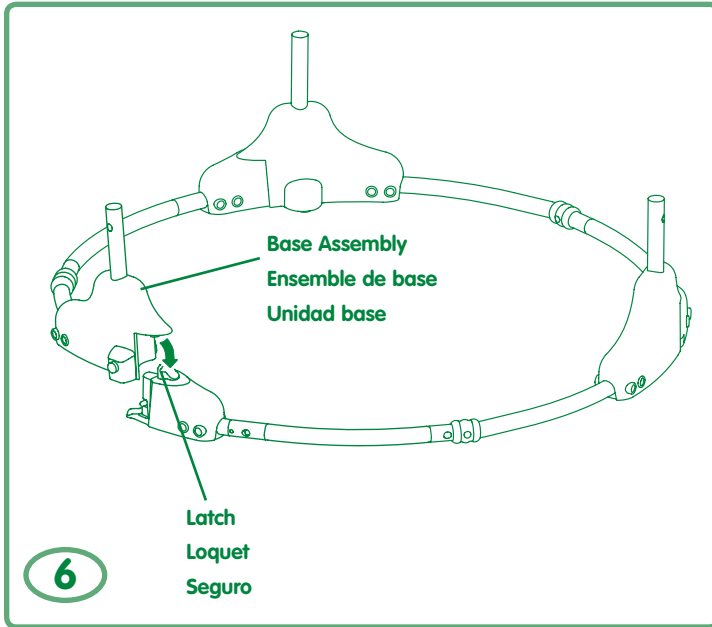

- Lift the base assembly up and onto the latch.
- Push down on the base assembly until you hear a “click”.

- Soulever l'ensemble de base et le placer sur le loquet.
- Appuyer sur l'ensemble de base jusqu'à ce qu'il s'enclenche.

- Levantar la unidad base sobre el seguro.
- Empujar hacia abajo la unidad base hasta que se oiga un clic.

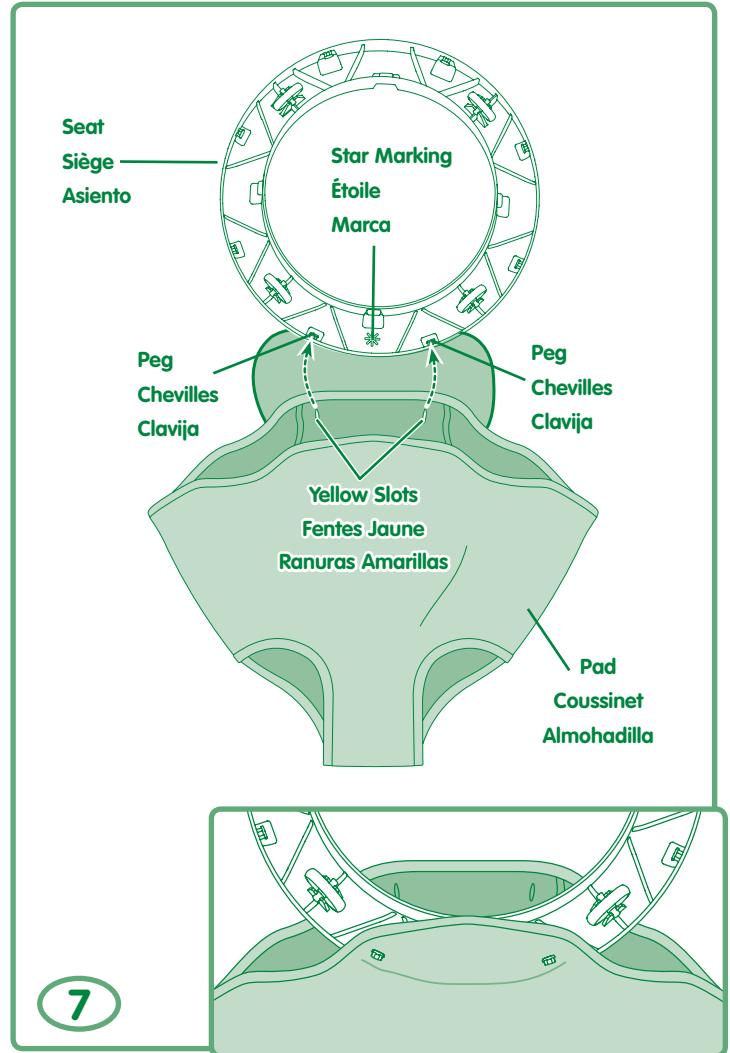

- Position the seat so that the inside (ribbed side) is up and the star marking ✨ is toward you.
- Fit the yellow slots on the pad to the seat pegs on either side of the star marking ✨.

- Placer le siège de manière à ce que l'intérieur (côté côtelé) se trouve vers le haut et que l'étoile ✨ soit orientée vers soi.
- Insérer les chevilles de chaque côté de l'étoile ✨ dans les fentes jaune du coussinet.

- Colocar el asiento de modo que la parte interior (lado con hendiduras) quede hacia arriba y la marca de estrella ✨ quede hacia Ud.
- Ajustar las ranuras amarillas de la almohadilla en las clavijas del asiento en ambos lados de la marca de estrella ✨.

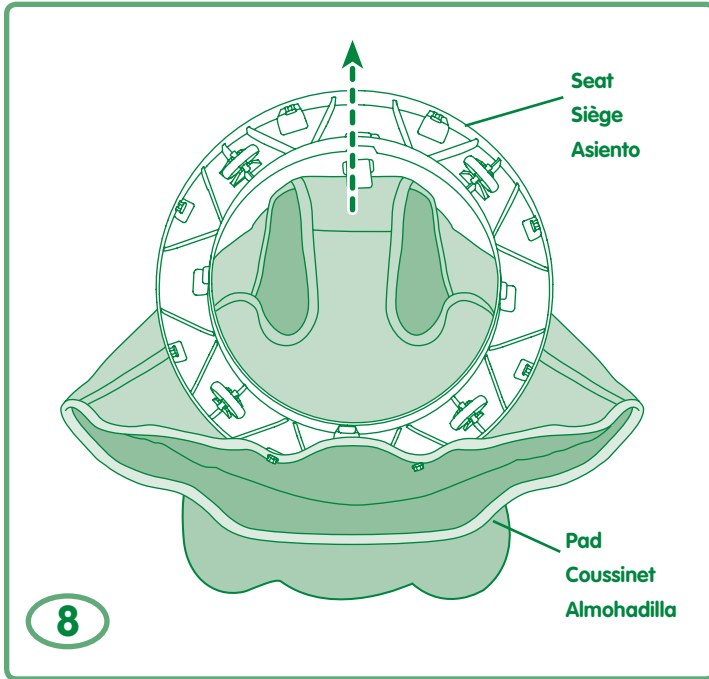

- Pull the pad through the seat. Wrap the edges of the pad around the outside of the seat.
- Tirer le coussinet à travers le siège et l'envelopper autour de l'extérieur du siège.
- Jalar la almohadilla por el asiento y enrollar la almohadilla alrededor de la parte exterior del asiento.

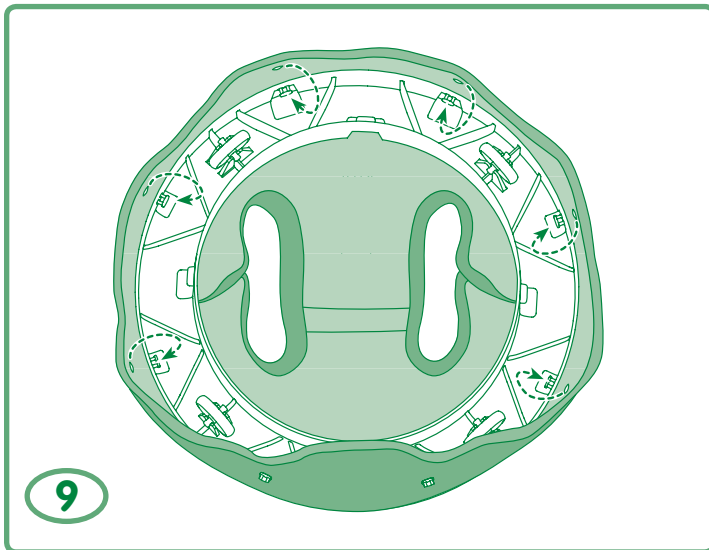

- Fit the other six slots in the seat pad to the corresponding pegs on the seat.
- Insérer les chevilles du siège dans les six autres fentes correspondantes du coussinet.
- Ajustar las seis ranuras restantes de la almohadilla en las clavijas correspondientes del asiento.

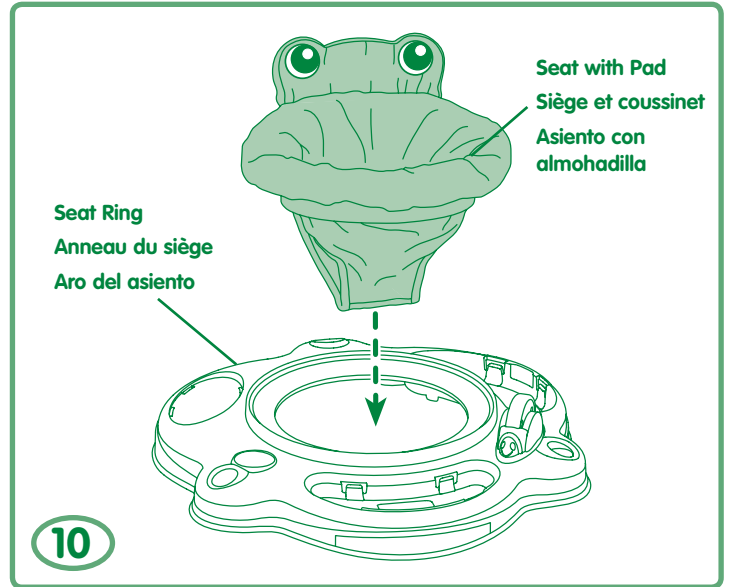

- Insert and **“snap”** the seat with pad into the seat ring. Pull up on the seat to be sure it is secure.
- Insérer le siège muni de son coussinet dans l'anneau de siège et **l'enclencher**. Tirer sur le siège pour s'assurer qu'il est bien en place.
- Insertar y **ajustar** el asiento con la almohadilla en el aro del asiento. Jalar hacia arriba el asiento para asegurarse de que está seguro.



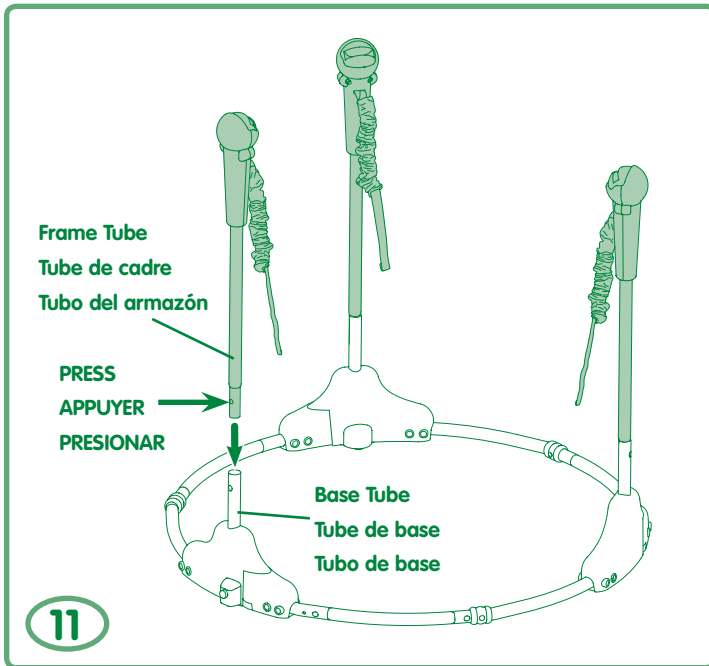

- While pressing the button on the on a frame tube, insert it into a base tube. Continue to slide the frame tube into the base tube until you hear a “click”. Pull up on the frame tube to be sure it is secure.
- Repeat this procedure to assemble the two remaining frame tubes to the base tubes.

- En appuyant sur le bouton d'un tube de cadre, l'insérer dans un tube de la base. Faire glisser le tube de cadre dans le tube de base jusqu'à ce qu'il s'enclenche. Tirer dessus pour s'assurer qu'il est bien en place.
- Répéter ce procédé pour insérer les deux autres tubes de cadre dans les tubes de base.

- Mientras presiona el botón del tubo del armazón, insertarlo en un tubo de base. Seguir insertando el tubo del armazón en el tubo de base hasta que se oiga un clic. Jalar hacia arriba el tubo del armazón para asegurarse de que está seguro.
- Repetir este procedimiento para ensamblar los dos tubos de armazón restantes en los tubos de base.

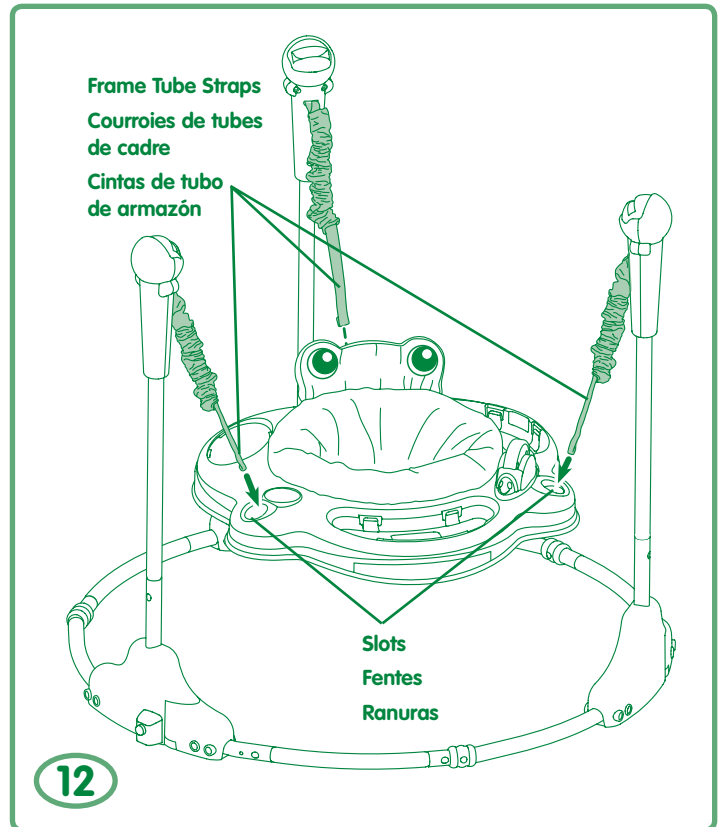

- Fit the frame tube straps down into the slots in the seat ring.

**Hint:** You may want to use the end of a slotted screwdriver to push the “T” end of each strap down through each slot.

- Insérer les courroies des tubes de cadre dans les fentes de l'anneau du siège.

**Remarque :** Pousser l'extrémité en «T» de chaque courroie dans chaque fente au moyen d'un tournevis à tête plate.

- Introducir las cintas del tubo del armazón en las ranuras del aro del asiento.

**Atención:** usar la punta de un destornillador de cabeza plana para empujar el extremo en T de cada cinta en cada ranura.

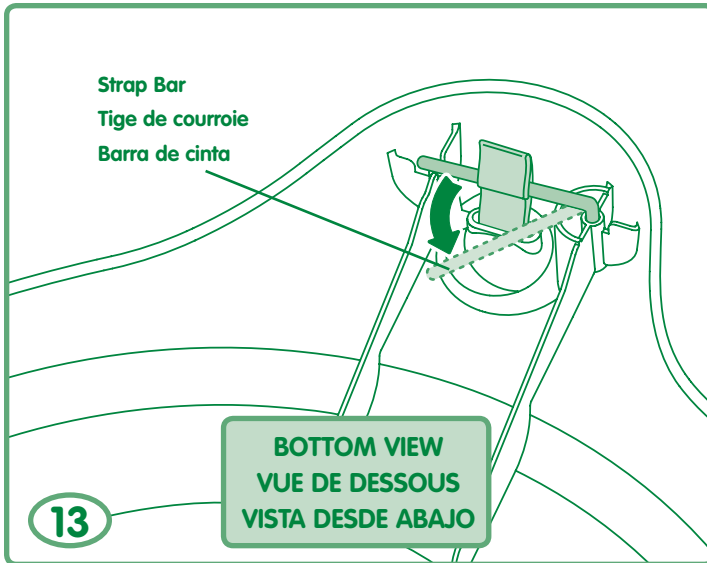

13

BOTTOM VIEW  
VUE DE DESSOUS  
VISTA DESDE ABAJO

- Lift the seat ring so the bottom faces you.
- Locate the strap bar and pull it open.
- Soulever l'anneau de siège de façon que le dessous soit face à soi.
- Localiser la tige de courroie et la tirer.
- Levantar el aro del asiento de modo que la parte de abajo apunte hacia Ud.
- Localizar la barra de cinta y jalarla para abrirla.

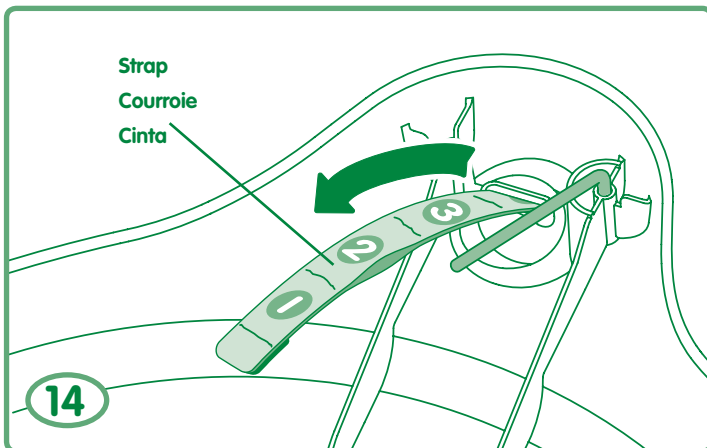

14

- Pull the strap to the desired height ① ② ③.
- *Hint: Please refer to the Seat Height Adjustment section for more information on the proper seat height for your child.*
- Tirer la courroie jusqu'à la hauteur désirée ① ② ③.
- *Remarque : Voir la section « Réglage de la hauteur du siège » pour des renseignements plus détaillés sur la hauteur à choisir pour l'enfant.*
- Jalar la cinta a la altura deseada ① ② ③.
- *Atención: consultar la sección Ajuste de altura del asiento para mayor información sobre la altura adecuada para el niño.*

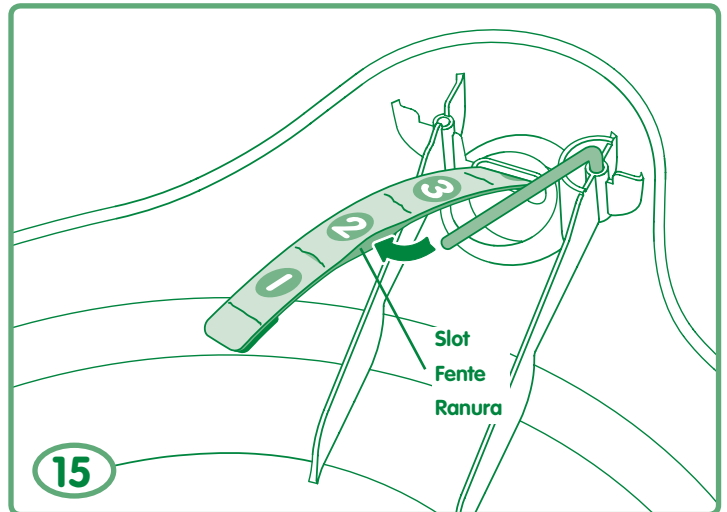

15

- Fit the strap bar into the desired slot in the strap.
- Insérer la tige de courroie dans la fente voulue de la courroie.
- Introducir la barra de cinta en la ranura deseada en la cinta.

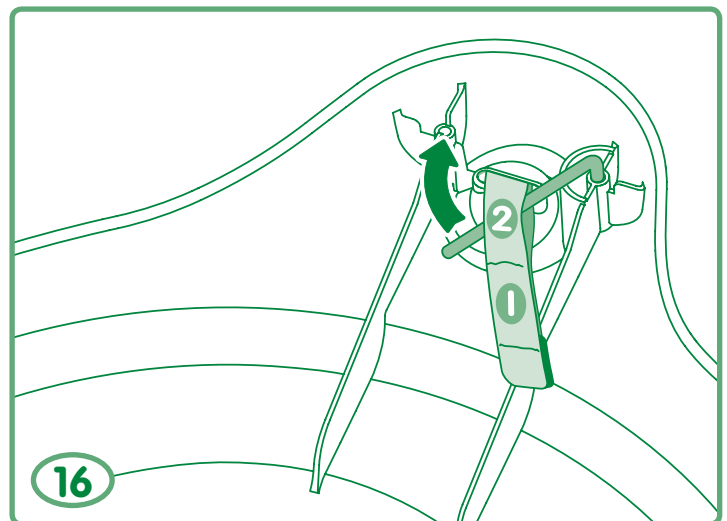

16

- Push to "snap" and fasten the strap bar.
- Repeat this process to attach the other two straps to the seat ring.
- **IMPORTANT!** Make sure **all three straps** are adjusted to the same height.
- Pousser pour enclencher et fixer la tige de courroie.
- Répéter ce procédé pour fixer les deux autres courroies à l'anneau de siège.
- **IMPORTANT!** S'assurer que les trois courroies sont à la même hauteur.
- Empujar para **ajustar** y asegurar la barra de cinta.
- Repetir este procedimiento para ajustar las otras dos cintas en el aro del asiento.
- **¡IMPORTANTE!** Asegurarse de que las **tres cintas estén** ajustadas a la misma altura.

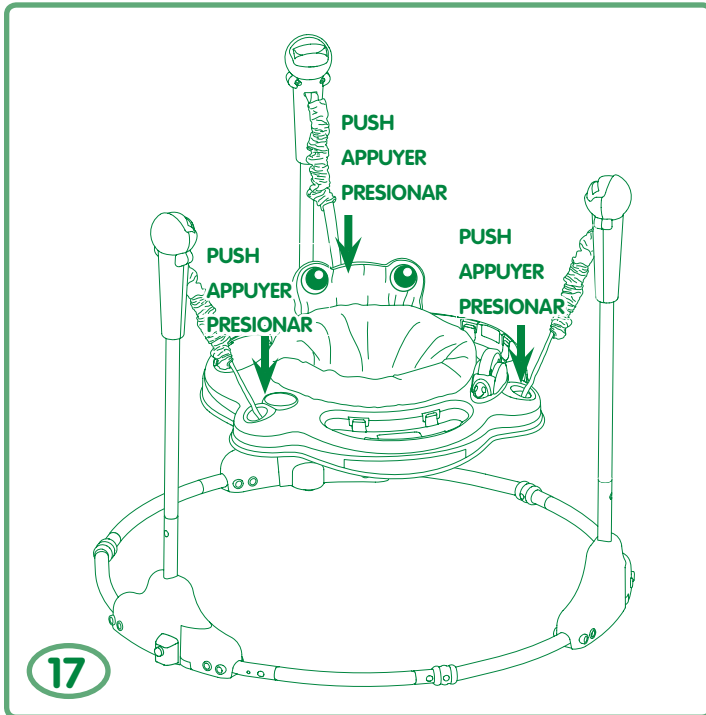

17

- Push down on the seat ring to be sure it is secure.
- Appuyer sur l'anneau de siège pour s'assurer qu'il est bien en place.
- Presionar hacia abajo el aro del asiento para asegurarse de que está seguro.

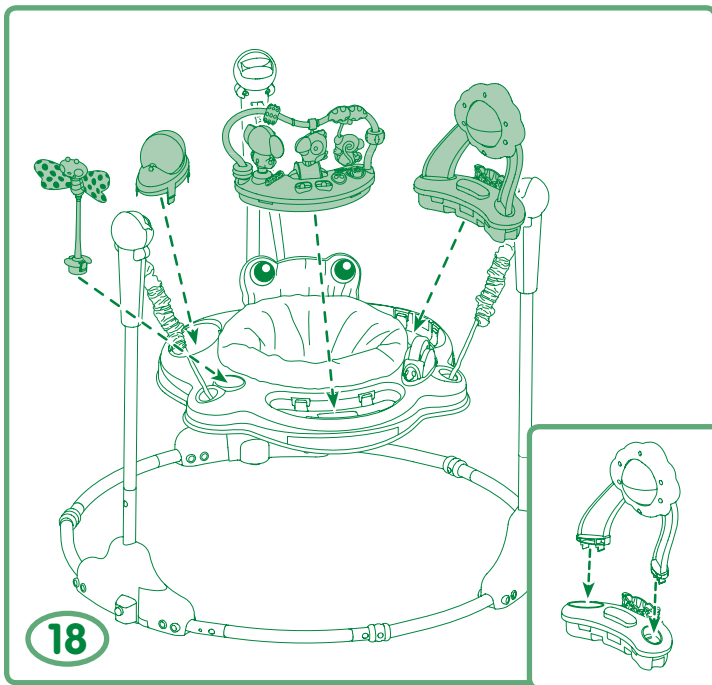

18

- Hint:** You may want to install batteries inside the electronic toy before completing this assembly step. Please refer to the Battery Installation section.
- Insert and “**snap**” the rainbow into the slots in the peek-a-boo tiger base.
  - Insert and “**snap**” the toys into the seat ring, as shown.

**Remarque :** Il est recommandé d'installer les piles dans le jouet électronique avant de poursuivre l'assemblage. Se référer à la section «Installation des piles».

- Insérer et **emboîter** les jouets dans l'anneau de siège, tel qu'illustré.
- Insérer et **emboîter** l'arc-en-ciel dans les fentes de la base du tigre cache-cache.

**Atención:** instalar las pilas del juguete electrónico antes de completar este paso de montaje. Consultar la sección Colocación de las pilas.

- Insertar y **ajustar** el arco iris en las ranuras de la base de tigre sorpresa.
- Insertar y **ajustar** los juguetes en el aro del asiento, tal como se muestra.

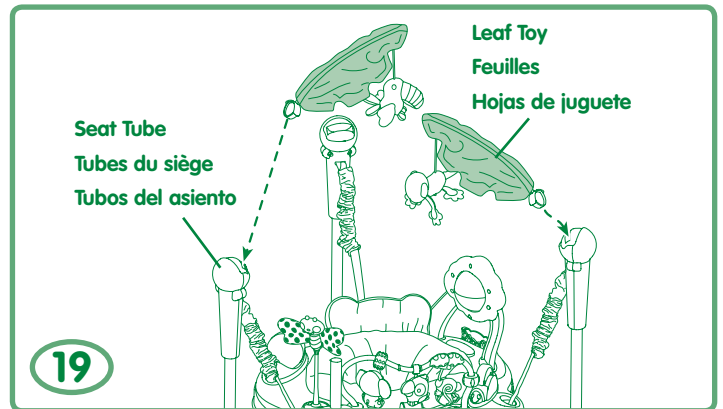

19

- Slide the leaf toys into the slots in the seat tubes.
- Insérer les feuilles dans les fentes des tubes du siège.
- Introducir las hojas de juguete en las ranuras de los tubos del asiento.

**Hint:** We recommend using **alkaline** batteries for longer battery life.

**Remarque :** Il est recommandé d'utiliser des piles **alcalines** car elles durent plus longtemps.

**Consejo:** Se recomienda usar pilas **alcalinas** para una mayor duración.

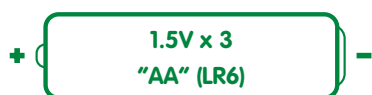

- Protect the environment by not disposing of this product with household waste (2002/96/EC). Check your local authority for recycling advice and facilities (Europe only).
- Protéger l'environnement en ne jetant pas ce produit avec les ordures ménagères [2002/96/EC]. Consulter la municipalité pour obtenir des conseils sur le recyclage et connaître les centres de dépôt de la région (en Europe seulement).
- Proteger el medio ambiente no disponiendo de este producto en la basura del hogar (2002/96/EC). Consultar con la agencia local pertinente en cuanto a información y centros de reciclaje (solo Europa).

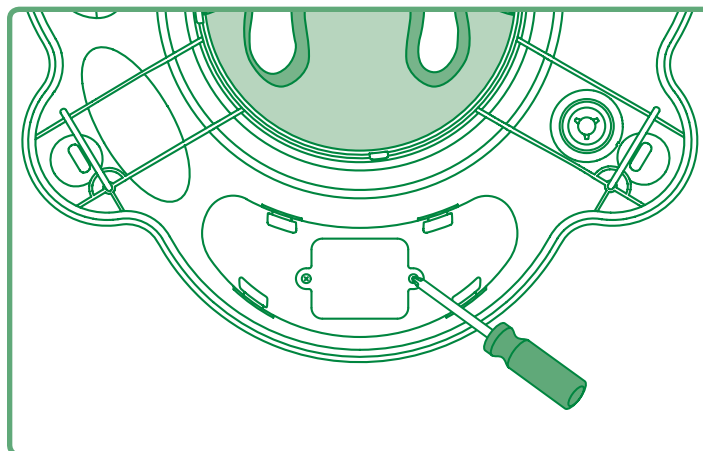

- Loosen the screws in the battery compartment door with a Phillips screwdriver and remove the battery compartment door.
- Insert three "AA" (LR6) **alkaline** batteries into the battery compartment.
- Replace the battery compartment door and tighten the screws.
- When sounds or lights become faint or do not work at all, it's time for an adult to replace batteries.
- Desserrer les vis du compartiment des piles avec un tournevis cruciforme et enlever le couvercle.
- Insérer trois piles **alcalines** AA dans le compartiment des piles.
- Replacer le couvercle du compartiment des piles et serrer les vis.
- Lorsque les sons ou les lumières du jouet faiblissent ou s'arrêtent, il est temps pour un adulte de changer les piles.
- Destornillar los tornillos de la tapa del compartimento de pilas con un destornillador de estrella y retirar la tapa.
- Insertar tres pilas **alcalinas** tipo 3 x AA (LR6) x 1,5V en el compartimento de pilas.
- Cerrar la tapa del compartimento de pilas y ajustar los tornillos.
- Cuando los sonidos o luces pierdan intensidad o dejen de funcionar, es hora de sustituir las pilas.

## Battery Safety Information Mises en garde au sujet des piles Información de seguridad acerca de las pilas

**In exceptional circumstances, batteries may leak fluids that can cause a chemical burn injury or ruin your product. To avoid battery leakage:**

- Do not mix old and new batteries or batteries of different types: alkaline, standard (carbon-zinc) or rechargeable (nickel-cadmium).
- Insert batteries as indicated inside the battery compartment.
- Remove batteries during long periods of non-use. Always remove exhausted batteries from the product. Dispose of batteries safely. Do not dispose of product in a fire. The batteries inside may explode or leak.
- Never short-circuit the battery terminals.
- Use only batteries of the same or equivalent type as recommended.
- Do not charge non-rechargeable batteries.
- Remove rechargeable batteries from the product before charging.
- If removeable, rechargeable batteries are used, they are only to be charged under adult supervision.

**Lors de circonstances exceptionnelles, des substances liquides peuvent s'écouler des piles et provoquer des brûlures chimiques ou endommager le jouet. Pour éviter que les piles ne coulent :**

- Ne pas mélanger des piles usées avec des piles neuves ou différents types de piles : alcalines, standard (carbone-zinc) ou rechargeables (nickel-cadmium).
- Insérer les piles dans le sens indiqué à l'intérieur du compartiment.
- Enlever les piles lorsque le produit n'est pas utilisé pendant une longue période. Ne jamais laisser des piles usées dans le produit. Jeter les piles usées dans un conteneur réservé à cet usage. Ne pas jeter ce produit au feu. Les piles incluses pourraient exploser ou couler.
- Ne jamais court-circuiter les bornes des piles.
- N'utiliser que des piles du même type que celles recommandées, ou des piles équivalentes.
- Ne pas recharger des piles non rechargeables.
- Les piles rechargeables doivent être retirées du produit avant la charge.
- En cas d'utilisation de piles rechargeables amovibles, celles-ci ne doivent être rechargées que sous la surveillance d'un adulte.

**En circunstancias excepcionales, las pilas pueden derramar líquido que puede causar quemaduras o dañar el producto. Para evitar derrames:**

- No mezclar pilas nuevas con gastadas ni pilas de diferentes tipos: alcalinas, estándar (carbono-cinc) o recargables (níquel-cadmio).
- Cerciorarse de que la polaridad de las pilas sea la correcta.
- Sacar las pilas gastadas del producto y disponer de ellas de una manera segura. Sacar las pilas si el producto no va a ser usado durante un periodo prolongado. Disponer de las pilas gastadas de manera segura. No quemar las pilas ya que podrían explotar o derramar el líquido incorporado en ellas.
- No provocar un cortocircuito con las terminales.
- Usar solo pilas del tipo recomendado.
- No cargar pilas no recargables.
- Sacar las pilas recargables antes de cargarlas.
- La carga de las pilas recargables sólo debe realizarse con la supervisión de un adulto.

**WARNING AVERTISSEMENT ADVERTENCIA****To prevent serious injury or death:**

- Use only for a child who is able to hold head upright unassisted and who is not able to walk or climb.
- Never leave child unattended. Always keep child in view while in product.
- Never use near steps, pools, hot surfaces or areas that may be hazardous to a child. Product may move during use.
- To avoid tip-over, place product on a flat, level surface.

**Pour éviter les blessures graves ou la mort :**

- Utiliser uniquement pour un enfant qui est capable de se tenir la tête droite sans aide et qui ne peut marcher ni grimper.
- Ne jamais laisser l'enfant sans surveillance. Toujours garder un oeil sur l'enfant pendant l'emploi.
- Ne jamais utiliser près d'un escalier ou d'une piscine, de surfaces chaudes ou d'endroits qui pourraient être dangereux pour un enfant. Le produit peut bouger pendant l'utilisation.
- Pour éviter que le produit bascule, le placer sur une surface plane et de niveau.

**Para evitar lesiones graves o la muerte:**

- Usar solo con niños que pueden mantener la cabeza derecha sin ayuda y que no saben caminar ni subirse a muebles.
- No dejar al niño fuera de su alcance. Siempre mantener al niño a la vista mientras esté en el producto.
- No usar cerca de escalones o piscinas, superficies calientes u otras áreas peligrosas para niños. El producto se puede mover durante el uso.
- Para evitar que el producto se voltee, ponerlo sobre una superficie plana, nivelada.

## Seat Height Adjustment Réglage de la hauteur du siège Ajuste de altura de la silla

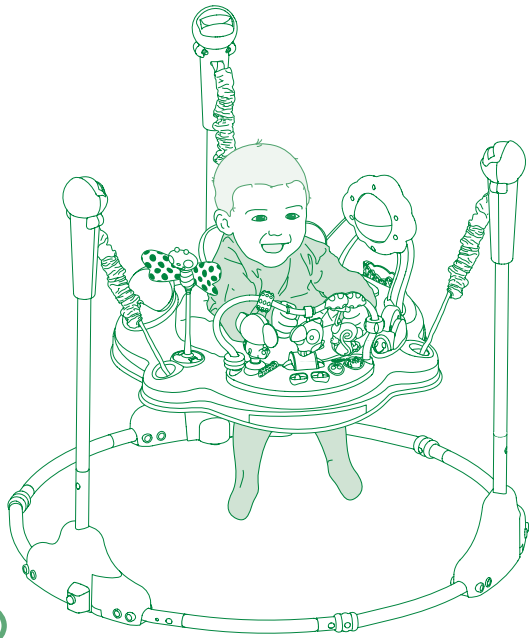

- Place your child in the seat. Check the distance between your baby's feet and the floor. Your child's toes should touch the floor (without bouncing). If your child's entire foot is touching the floor or the toes are not touching the floor at all, adjust the height to any of three positions (one for the smallest child and three for the tallest child).

- Installer l'enfant dans le siège. Vérifier la distance entre ses pieds et le plancher. Ses orteils devraient toucher le plancher (sans sauter). Si tout le pied touche le plancher ou si les orteils ne le touchent pas, régler la hauteur à l'une des trois positions (la première pour les enfants les plus petits et la troisième pour les enfants les plus grands).

- Sentar al niño en la silla. Revisar la distancia entre los pies del bebé y el piso. Los dedos de los pies del bebé deben tocar el piso (sin rebotar). Si todo el pie del bebé toca el piso o si no llega a tocarlo, ajustar la altura en una de tres posiciones (la primera para niños pequeños y la tercera para niños más grandes).

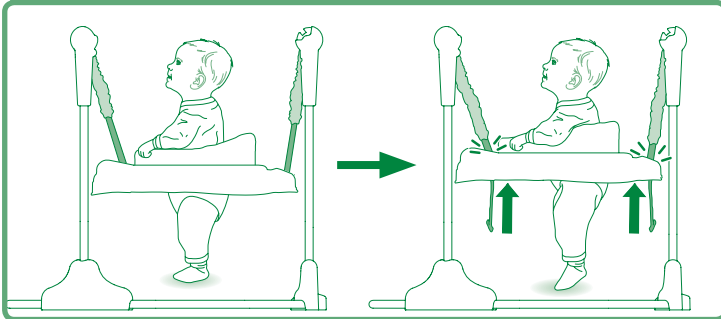

## Seat Height Adjustment Réglage de la hauteur du siège Ajuste de altura de la silla

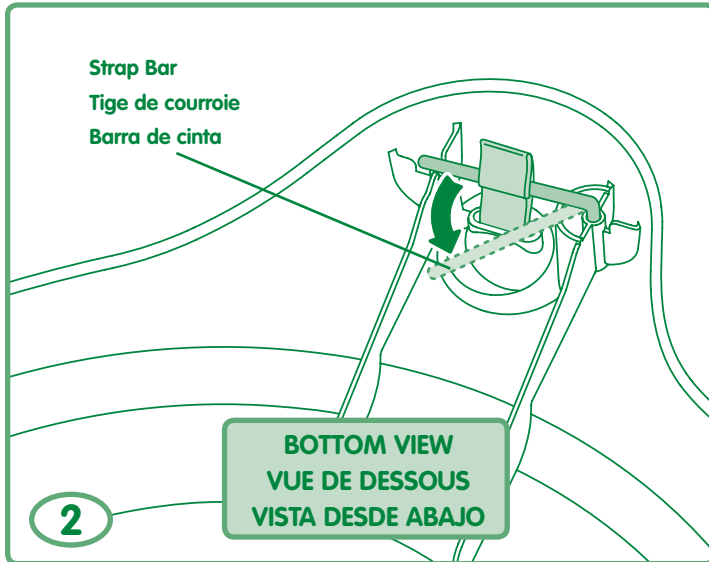

- Remove your child from the seat.
- Lift the seat ring so the bottom faces you.
- Locate the strap bar and pull it open.
- Retirer l'enfant du siège.
- Soulever l'anneau de siège de façon que le dessous soit face à soi.
- Localiser la tige de courroie et la tirer.
- Sacar al niño del asiento.
- Levantar el aro del asiento de modo que la parte de abajo apunte hacia Ud.
- Localizar la barra de cinta y jalarla para abrirla.

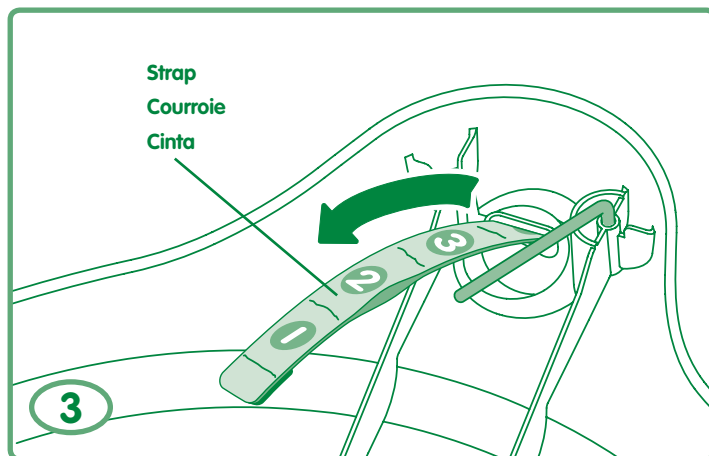

- Pull the strap to the desired height ① ② ③.
- Tirer la courroie jusqu'à la hauteur désirée ① ② ③.
- Jalar la cinta a la altura deseada ① ② ③.

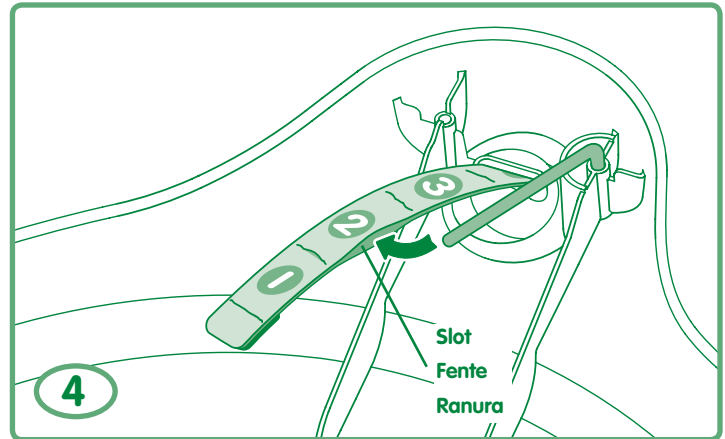

- Fit the strap bar into the desired slot in the strap.
- Insérer la tige de courroie dans la fente voulue de la courroie.
- Introducir la barra de cinta en la ranura deseada en la cinta.

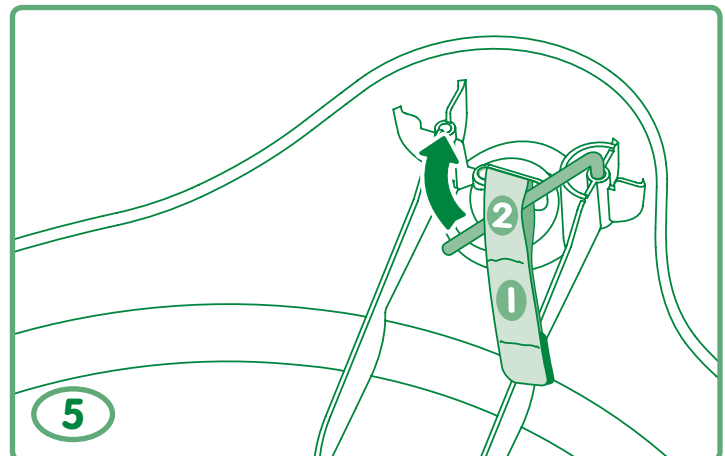

- Push to "snap" and fasten the strap bar.
- Repeat this process to attach the other two straps to the seat ring.
- IMPORTANT!** Make sure **all three straps** are adjusted to the same height.

- Pousser pour enclencher et fixer la tige de courroie.
- Répéter ce procédé pour fixer les deux autres courroies à l'anneau de siège.
- IMPORTANT!** S'assurer que les trois courroies sont à la même hauteur.

- Empujar para **ajustar** y asegurar la barra de cinta.
- Repetir este procedimiento para ajustar las otras dos cintas en el aro del asiento.
- ¡IMPORTANTE!** Asegurarse de que las **tres cintas estén** ajustadas a la misma altura.



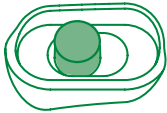
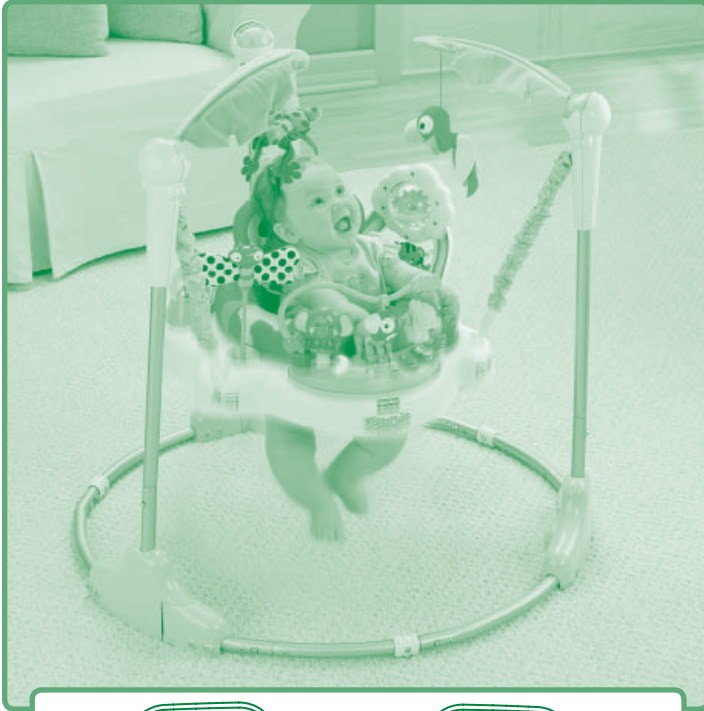

Mode Switch

Sélecteur de mode

Interruptor de modalidad

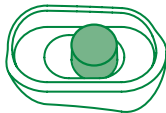

Power/Volume Switch

Interrupteur marche-arrêt/volume

Interruptor de encendido/volumen

• Glisser l'interrupteur marche-arrêt/volume à l'une de ces positions :

- ☞ Marche - volume faible
- ☞) Marche - volume élevé
- Arrêt

• Glisser le sélecteur de mode à l'une de ces positions :

- ☞ En sautant et en tournant, bébé déclenche les lumières, les sons et la musique!
- ☞) En sautant et en tournant, bébé déclenche les lumières, les sons et la musique en pendant cinq minutes.

• Poner el interruptor de encendido/volumen en:

- ☞ Encendido con volumen bajo
- ☞) Encendido con volumen alto
- Apagado

• Poner el interruptor de modalidad en:

- ☞ ¡Los saltitos y giros del bebé activan luces, sonidos y música!
- ☞) ¡Los saltitos y giros del bebé activan cinco minutos de luces, música y sonidos!

• Slide the power/volume switch to:

- ☞ On with low volume
- ☞) On with high volume
- Off

• Slide the mode switch to:

- ☞ Baby's jumping and spinning activates lights, sounds, and music!
- ☞) Baby's jumping and spinning activates five minutes of lights, sounds, and music.

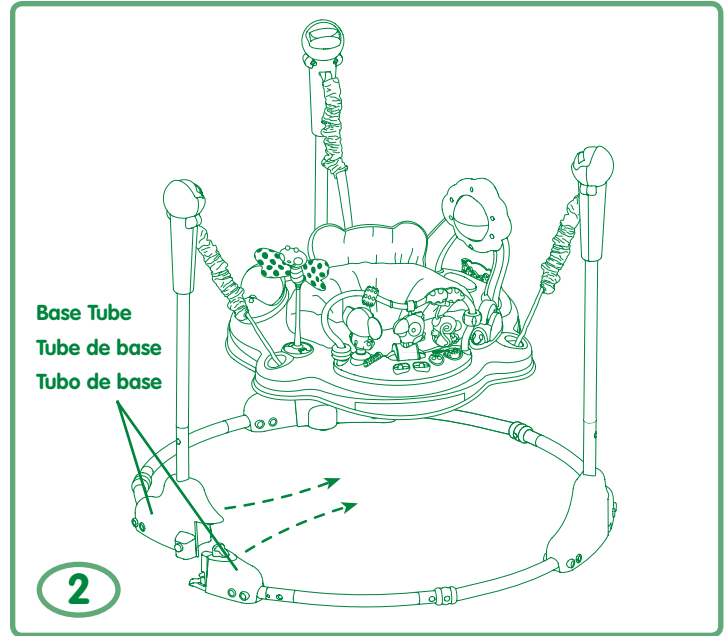
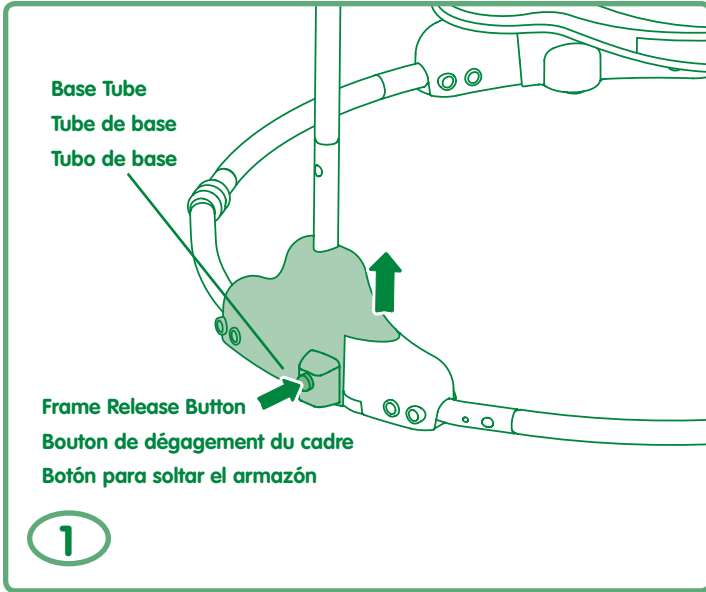

- Press the frame release button.
- Lift the base tube.

- Appuyer sur le bouton de dégagement du cadre.
- Soulever le tube de base.

- Presionar el botón para soltar el armazón.
- Levantar el tubo de base.

- Fold the base tubes inward.

- Plier les tubes de base vers l'intérieur.

- Plegar hacia adentro los tubos de base.

- The seat pad is machine washable. Wash it separately in cold water on the gentle cycle. Do not use bleach. Tumble dry separately on low heat and remove promptly.
- The frame, seat, seat ring, straps and toys may be wiped clean using a mild cleaning solution and damp cloth. Do not use bleach. Do not use harsh or abrasive cleaners. Rinse clean with water to remove soap residue. Do not immerse the electronic toy.

- Le coussinet est lavable en machine. Le laver séparément à l'eau froide, au cycle délicat. Ne pas utiliser d'eau de Javel. Le faire sécher séparément à basse température et le retirer rapidement de la machine une fois sec.
- Nettoyer le cadre, le siège, l'anneau de siège, les courroies et les jouets avec un linge humide et une solution nettoyante douce. Ne pas utiliser d'eau de Javel. Ne pas utiliser un nettoyeur puissant ou abrasif. Rincer pour éliminer les résidus de savon. Ne pas plonger le jouet électronique dans l'eau.

- La almohadilla es lavable a máquina. Lavarla por separado en agua fría en ciclo para ropa delicada. No usar lejía. Meter a la secadora por separado a temperatura baja y sacar inmediatamente después de finalizado el ciclo.
- Pasarles un paño humedecido en una solución limpiadora neutra al armazón, asiento, aro del asiento, cintas y juguetes. No usar lejía. No usar limpiadores fuertes o abrasivos. Enjuagar con agua para eliminar el residuo de jabón. No sumergir el juguete electrónico.

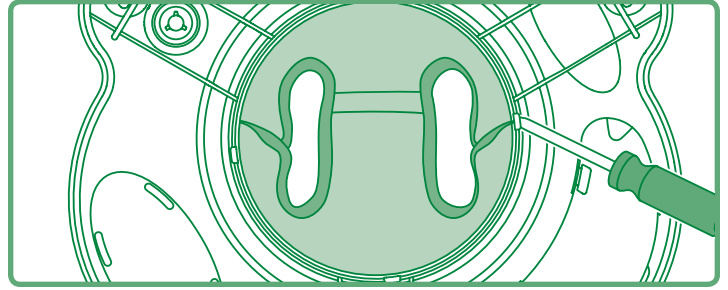

#### Remove the Seat and Pad

- Lift the seat ring. While pressing near any notch on the seat, pull the seat from the seat ring. Turn the seat over. Remove the pad slots from the pegs on the seat. Remove the pad.

#### Replace the Seat and Pad

- Please follow the Assembly instructions.

#### Enlever le siège et le coussinet

- Soulever l'anneau de siège. En appuyant près d'une encoche du siège, tirer pour détacher le siège de l'anneau de siège. Retourner le siège. Sortir les chevilles des fentes du coussinet. Enlever le coussinet.

#### Replacer le siège et le coussinet

- Se référer aux directives d'assemblage.

#### Desprender el asiento y la almohadilla

- Levantar el aro del asiento. Mientras presiona cerca de cualquier muesca en el asiento, jalar el asiento del aro del asiento. Voltear el asiento. Desprender las ranuras de la almohadilla de las clavijas en el asiento. Retirar la almohadilla.

#### Volver a montar el asiento y la almohadilla

- Seguir las instrucciones de ensamblaje.

# Questions? Des questions ? ¿Preguntas?

[www.service.fisher-price.com](http://www.service.fisher-price.com)



**If you are missing parts or need assistance, we can help!**  
**Pour commander des pièces ou obtenir de l'aide, nous sommes là !**  
**¡Si le falta alguna pieza o necesita ayuda,**  
**póngase en contacto con nosotros!**

**1-800-432-5437 (US & Canada)**  
**59-05-51-00 Ext. 5206 ó 01-800-46359-89 (México)**  
**0800 550780 (Brasil)**

**United States:** Fisher-Price® Consumer Relations, 636 Girard Avenue, East Aurora, New York 14052.

**Canada:** Mattel Canada Inc., 6155 Freemont Blvd., Mississauga, Ontario L5R 3W2.

**México:** Importado y distribuido por Mattel de México, S.A. de C.V., Insurgentes Sur # 3579, Torre 3, Oficina 601, Col. Tlalpan, Delegación Tlalpan, C.P. 14020, México, D.F. MME-920701-NB3.

**Chile:** Mattel Chile, S.A., Avenida Américo Vespucio 501-B, Quilicura, Santiago, Chile.

**Venezuela:** Mattel de Venezuela, C.A., Ave. Mara, C.C. Macaracuay Plaza, Torre B, Piso 8, Colinas de la California, Caracas 1071.

**Argentina:** Mattel Argentina, S.A., Curupayfí 1186, (1607) – Villa Adelina, Buenos Aires.

**Colombia:** Mattel Colombia, S.A., calle 123#7-07 P.5, Bogotá.

**Brasil:** Mattel do Brasil Ltda. - CNPJ : 54.558.002/0004-72 Av. Tamboré, 1400/1440 Quadra A de 02 a 03 - 06460-000 - Barueri - SP.

**Great Britain:** Mattel UK Ltd, Vanwall Business Park, Maidenhead SL6 4UB. Helpline: 01628 500303. [www.service.mattel.com/uk](http://www.service.mattel.com/uk).

**Australia:** Mattel Australia Pty. Ltd., 658 Church Street, Locked Bag #870, Richmond, Victoria 3121 Australia. Consumer Advisory Service 1300 135 312.

**New Zealand:** 16-18 William Pickering Drive, Albany 1331, Auckland.

**Asia:** Mattel East Asia Ltd, Room 1106, South Tower, World Finance Centre, Harbour City, Tsimshatsui, HK, China.

**Malaysia:** Diimport & Diedarkan Oleh: Mattel SEA Ptd Ltd. (993532-P) Lot 13.5, 13th Floor, Menara Lien Hoe, Persiaran Tropicana Golf Country Resort, 47410 PJ. Tel: 03-78803817, Fax: 03-78803867.