

POWER WHEELS by Fisher-Price®



Jeep Junior®

ENG Owner's Manual with Assembly Instructions

Please read this manual and save it with your original sales receipt.
For Model 74240

FR Guide d'utilisation et directives d'assemblage

Prière de lire le présent manuel et de le conserver avec le reçu de caisse.
Modèle 74240

ESP Manual del propietario con instrucciones de ensamblaje

Lea este manual y guárdelo con el comprobante de venta original.
Para el modelo 74240

P Manual do Proprietário com instruções de Montagem

Favor ler este manual e guardá-lo juntamente com o recibo de compra.
Para Modelo 74240

ENG Adult Assembly is required.

Tools needed for assembly: Phillips Screwdriver and Hammer.
Requires 6 size "D" (LR20) alkaline batteries for battery powered use. (Batteries not included.)

FR Ce produit doit être assemblé par un adulte.

Outils requis pour l'assemblage : tournevis cruciforme et marteau.
Le mode motorisé nécessite 6 piles alcalines D (LR20), non incluses.

ESP Requiere ensamblaje por un adulto.

Herramientas necesarias para el ensamblaje: Desarmador de cruz y martillo.
Funciona con 6 pilas alcalinas "D" (LR20) para uso motorizado. (No se incluye las pilas).

P É necessária a ajuda de um adulto para a montagem

Ferramentas necessárias para montagem: chave de fenda Phillips e martelo.
São necessárias 6 pilhas alcalinas tamanho "D" (LR20) para uso com bateria. (não incluídas)

A

(ENG) Important Information
(FR) Renseignements importants

(ESP) Información importante
(P) Informações importantes

- (ENG) • This vehicle requires adult assembly. Please set aside at least 30 minutes for assembly.
• Read this manual carefully for important safety information and operating instructions before using this vehicle.
• This vehicle is designed for use on asphalt or other hard surfaces by children 12 to 36 months of age.
• To prevent damaging the motors, do not tow anything behind the vehicle or overload it. Do not exceed the maximum weight capacity of 18 kg (40 lbs).

If you have any questions about your Power Wheels® vehicle, please contact Power Wheels Customer Service:

In Canada, please write to: Mattel Canada Inc., 6155 Freemont Blvd., Mississauga, Ontario L5R 3W2. Please include your name, address and daytime telephone number, or telephone 1-800-348-0751 toll-free.

In Great Britain, if you have any enquiries about this product, please telephone 01628 500302.

In Mexico and Puerto Rico, write: Mattel de México, S.A. de C.V., Camino a Santa Teresa No. 1040, 7o.Piso, Col. Jardines en la Montaña, Delegación Tlalpan, 14210 México, D.F. or call 1-800-348-0755.

In Brazil, contact: Mattel do Brasil Ltda - CGC: 54.558.002/0001-20- Rua Jaceru, 151 CEP: 04705-000 Sao Paulo . - Atendimento ao Consumidor: 0800 550780.

In Australia, if you have any questions about this product, please call the Fisher-Price Consumer Advisory Service toll-free at 1 800 800 812, Monday through Friday between 9 AM and 5 PM Eastern Standard Time or write to: Mattel Australia Pty., Ltd., Port Melbourne, Victoria 3207.

Please complete and return the enclosed Registration Card today or call Power Wheels Customer Service to register your vehicle by phone.

- (FR) • Ce véhicule doit être assemblé par un adulte. Prévoir au moins 30 minutes pour l'assemblage.
• Lire le présent guide attentivement; il contient des renseignements de sécurité importants ainsi que des directives d'utilisation.
• Ce véhicule est conçu pour les enfants de 12 à 36 mois et doit être utilisé sur de l'asphalte ou d'autres surfaces dures.
• Pour éviter d'endommager le moteur, ne pas surcharger le véhicule ou l'utiliser pour remorquer des objets. Ne pas dépasser la charge maximum de 18 kg (40 lb).

Pour obtenir des renseignements sur ce véhicule Power Wheels®, adressez-vous au Service à la clientèle :

Au Canada, écrivez à : Mattel Canada Inc., 6155, boul. Freemont, Mississauga (Ontario) L5R 3W2, en indiquant vos nom, adresse et numéro de téléphone pendant le jour, ou composez sans frais le 1 800 348-0751.

- (ESP) • Este vehículo requiere ensamblaje por un adulto. El ensamblaje se demora por lo menos media hora.
• Antes de utilizar este vehículo, lea este manual detenidamente para obtener información importante de seguridad e instrucciones de operación.
• Este vehículo está diseñado para uso en superficies de asfalto o cualquier superficie dura, para niños de 1 a 3 años de edad.
• Para evitar daños al motor, no remolque nada con el vehículo ni lo sobrecargue. La capacidad máxima del vehículo es de 18 kg.

Si tiene alguna pregunta sobre su vehículo Power Wheels®, contacte el Servicio al cliente de Power Wheels:

En México y Puerto Rico, escriba a: Mattel de México, S.A. de C.V., Camino a Santa Teresa No. 1040, 7o.Piso, Col. Jardines en la Montaña, Delegación Tlalpan, 14210 México, D.F. o llame al 1-800-348-0755.

En Brasil, escriba a: Mattel do Brasil Ltda - CGC: 54.558.002/0001-20 - Rua Jaceru, 151 CEP: 04705-000 Sao Paulo - Atendimento ao Consumidor: 0800 550780.

Complete y regrese hoy mismo la tarjeta de registro incluida o llame al Servicio al cliente de Power Wheels para registrar su vehículo por teléfono.

- (P) • Este veículo requer a ajuda de um adulto para a montagem. Reserve 30 minutos para montagem.
• Leia este manual cuidadosamente sobre informações de segurança e instruções de operação antes de utilizar o veículo.
• Este veículo foi projetado para uso em asfalto ou outras superfícies duras por crianças de 12 a 36 meses de idade.
• Para evitar danos ao motor, não reboque nada com o veículo ou sobrecarregue-o. Não exceda o limite máximo de peso (18kg).
• Se tiver alguma dúvida sobre seu veículo Power Wheels, entre em contato com o Serviço de Atendimento ao Cliente Power Wheels:
No Brasil, contate a Mattel do Brasil Ltda – CGC:54.558.002/0001-20 – Rua Jaceru, 151, CEP 04705-000 – São Paulo – Atendimento ao Consumidor: 0800 550780

Preencha e envie pelo correio o Cartão de Registro hoje ou ligue para o Serviço de Atendimento Power Wheels para registrar seu veículo pelo telefone.



(ENG) WARNING

(FR) AVERTISSEMENT

(ESP) ADVERTENCIA

(P) ATENÇÃO

- (ENG) • Children can be harmed by small parts, sharp edges and sharp points in the vehicle's unassembled state, or by electrical items. Care should be taken in unpacking and assembly of the vehicle. Children should not handle parts, or help with assembly of the vehicle.
- Keep small parts and plastic bags out of children's reach. Dispose of plastic bags properly.
- Adult supervision is required. Children do not have the judgement necessary to avoid many accidents. Be sure that children operating this vehicle can do so safely and that they are supervised at all times.
- Never use near steps, driveways, steep inclines, roadways, alleys, swimming pool areas or other bodies of water.
- Always wear shoes or sneakers when operating this vehicle.
- Never allow more than one rider.
- The rider should sit on the seat when the vehicle is in operation.
- (FR) • Les petites pièces, les bords tranchants ou pointus du véhicule démonté ou des pièces électriques peuvent blesser les enfants. Déballer et assembler le véhicule soigneusement. Ne pas laisser les enfants manipuler les pièces ou la batterie ou aider à l'assemblage du véhicule.
- Tenir les petites pièces et les sachets de plastique hors de la portée des enfants. Jeter les sachets de plastique à la poubelle.
- Les enfants doivent être surveillés par un adulte; ils n'ont pas le jugement nécessaire pour éviter certains accidents. Veiller à ce que les enfants qui conduisent ce véhicule puissent le faire de façon sécuritaire, et les surveiller en tout temps.
- Ne jamais utiliser près d'un escalier, dans une entrée de garage en pente, sur une pente raide ou une route, dans une allée ou près d'une piscine, d'un lac ou d'un cours d'eau.
- L'enfant doit toujours porter des chaussures ou des espadrilles.
- Ne jamais permettre à plus d'un enfant de monter dans le véhicule.
- L'enfant doit être bien assis lorsque le véhicule est en mouvement.
- (ESP) • Los niños pueden lesionarse con las partes pequeñas, y bordes y puntos puntiagudos cuando el vehículo no está ensamblado, así como con elementos eléctricos. El vehículo deberá desempacarse y ensamblarse con cuidado. No permita que los niños toquen las partes del vehículo ni que ayuden con el ensamblaje del mismo.
- Mantenga las partes pequeñas y las bolsas de plástico fuera del alcance de los niños. Deseche las bolsas de plástico.
- Se recomienda la supervisión de un adulto. Los niños no siempre saben cómo evitar accidentes. Verifique que los niños que se suban a este vehículo sepan hacerlo de manera segura y que estén supervisados en todo momento.
- Nunca utilice el vehículo cerca de escaleras, paseos, bajadas empinadas, calles, callejones, áreas con piscina u otros cuerpos de agua.
- Siempre se debe utilizar zapatos o zapatillas cuando se utilice este vehículo.
- Nunca permita que suba más de un niño al vehículo.
- El conductor debe sentarse en el asiento cuando el vehículo está en operación.
- (P) • Crianças podem se machucar com peças pequenas, cantos pontiagudos que existem no veículo ainda desmontado, ou por itens elétricos. Deve-se tomar cuidado ao tirar da embalagem e montar. Crianças não devem manusear as peças ou ajudar na montagem do veículo.
- Mantenha peças pequenas e sacos plásticos fora do alcance das crianças. Jogue fora os sacos plásticos.
- É necessária a supervisão de um adulto. Crianças não possuem discernimento necessário para evitar muitos acidentes. Certifique-se que as crianças que operarem este veículo o façam de forma segura e estejam supervisionadas em todos os momentos.
- Nunca utilize próximo a degraus, entradas de garagem, inclinações íngremes, ruas, becos, áreas de piscina ou próximo à água.
- Sempre calce sapatos ou tênis quando estiver operando o veículo.
- Nunca deixe mais de uma pessoa dirigir o veículo.
- O motorista deve permanecer sentado quando o veículo estiver em operação.

C

(ENG) Parts
(FR) Pièces

(ESP) Partes
(P) Peças

- (ENG) • If you experience a problem with this product, or are missing a part, please contact Power Wheels® Customer Service, rather than return this product to the store.
 - Please identify all parts before assembly and save all packaging material until assembly is complete to ensure that no parts are discarded.
 - Metal parts have been coated with a lubricant to protect them during shipment. Wipe all metal parts with a paper towel to remove any excess lubricant.
- (FR) • En cas de difficulté, ou s'il manque une pièce, ne pas ramener le véhicule au magasin; s'adresser plutôt au Service à la clientèle Power Wheels.
 - Identifier toutes les pièces avant l'assemblage; avant de jeter l'emballage, en vérifier le contenu pour s'assurer qu'il ne manque aucune pièce.
 - Les pièces métalliques sont enduites d'un lubrifiant qui les protège pendant le transport. Essuyer toutes ces pièces avec un essuie-tout pour enlever le lubrifiant.
- (ESP) • Si ocurren problemas con este producto, o si hace falta alguna parte, contacte al Servicio al cliente de Power Wheels en lugar de regresar el producto al lugar donde lo adquirió.
 - Identifique todas las partes antes de ensamblar el producto y conserve todo el material del embalaje hasta que el ensamblaje esté completo para que, así, se cerciore que no se descarte ninguna parte.
 - Las partes de metal fueron lubricadas para protegerlas durante el envío. Quite el exceso de lubricante de todas las partes de metal con una toalla de papel.
- (P) • Se tiver algum problema com este produto, ou uma peça estiver faltando, favor contatar o Serviço de Atendimento da Power Wheels, ao invés de devolvê-lo à loja.
 - Favor identificar todas as peças antes da montagem e guardar todo o material de embalagem até que a montagem esteja concluída para certificar de que não jogou fora nenhuma peça.
 - As peças metálicas receberam uma camada de lubrificante para proteção durante o transporte. Limpe todas as peças metálicas com uma toalha de papel para remover o excesso de lubrificante.

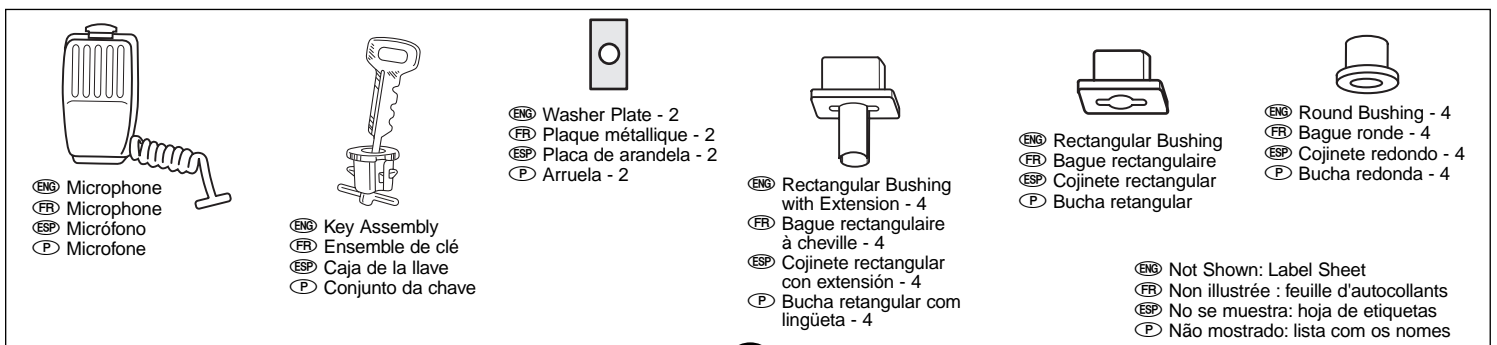
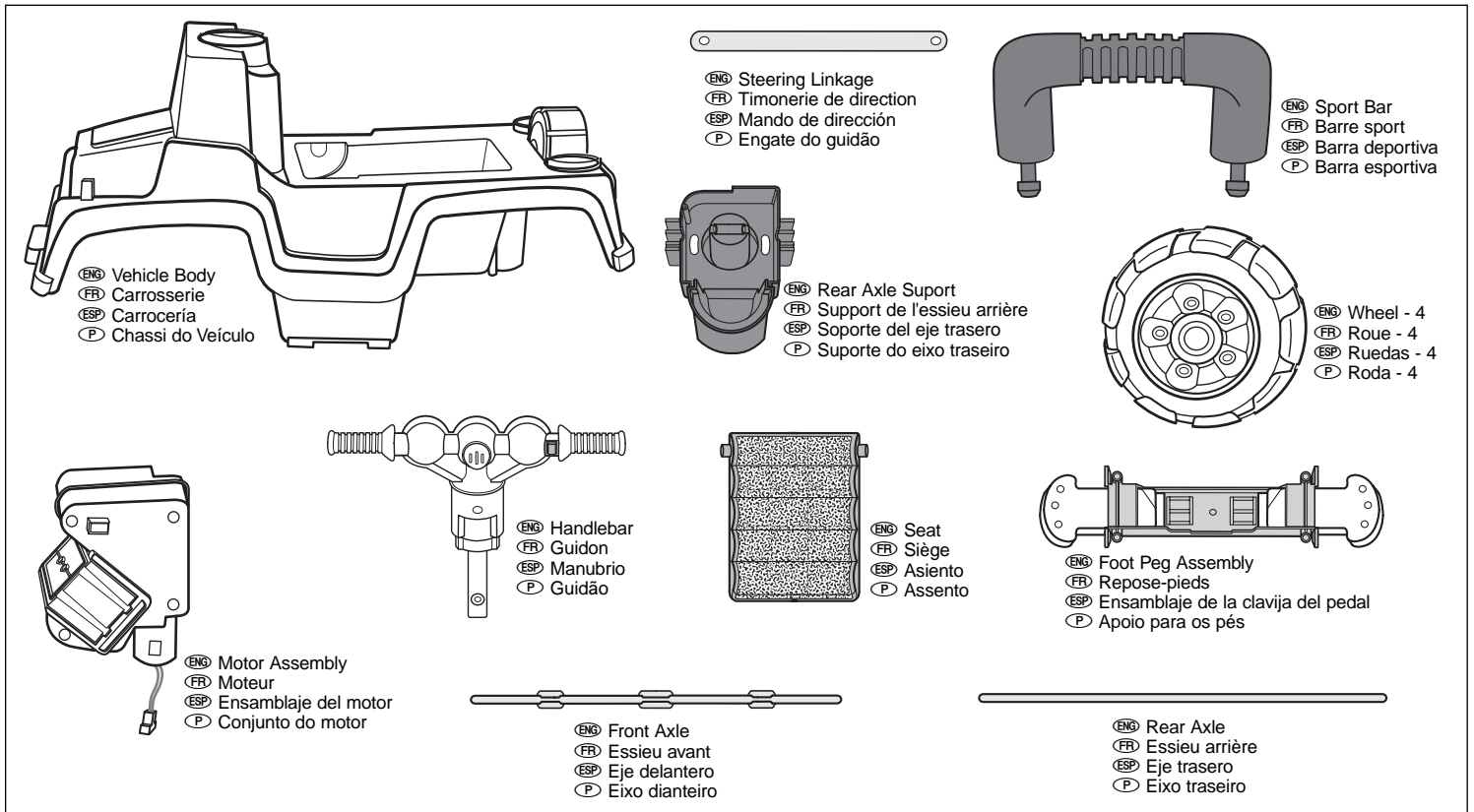



- ENG #8 x 2.2 cm (7/8") Trusshead Screw - 2
- FR Vis à tête bombée n° 8 de 2,2 cm (7/8 po) - 2
- ESP Tornillo puntiagudo N° 8 x 2,2 cm - 2
- P Parafuso # 8 x 2.2 cm (7/8") - 2



- ENG #8 x 1.9 cm (3/4") Screw - 4
- FR Vis n° 8 de 1,9 cm (3/4 po) - 4
- ESP Tornillo N° 8 x 1,9 cm - 4
- P Parafuso # 8 x 1.9 cm (3/4") - 4



- ENG #8 x 3.2 cm (1 1/4") Screw
- FR Vis n° 8 de 3,2 cm (1 po 1/4)
- ESP Tornillo N° 8 x 3,2 cm
- P Parafuso # 8 x 3.2 cm (1 1/4")

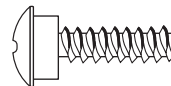

- ENG #8 Trusshead Shoulder Screw - 2
- FR Vis à épaulement n° 8 - 2
- ESP Tornillo puntiagudo con soporte N° 8 - 2
- P Parafuso de apoio # 8 - 2



- ENG Round Washer - 2
- FR Rondelle - 2
- ESP Arandela redonda - 2
- P Arruela - 2



- ENG 9 mm (.354") Cap Nut - 4
- FR Écrou borgne de 9 mm (0,354 po) - 4
- ESP Tuerca ciega de 9 mm - 4
- P Tampa protetora 9mm (.354") - 4

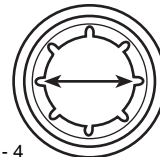

- ENG All Shown Actual Size
- FR Dimensions réelles
- ESP Todos se muestran en tamaño real
- P Todos os itens mostrados em tamanho real

D

ENG Parts Diagram
FR Diagramme des pièces

ESP Piezas
P Montagem

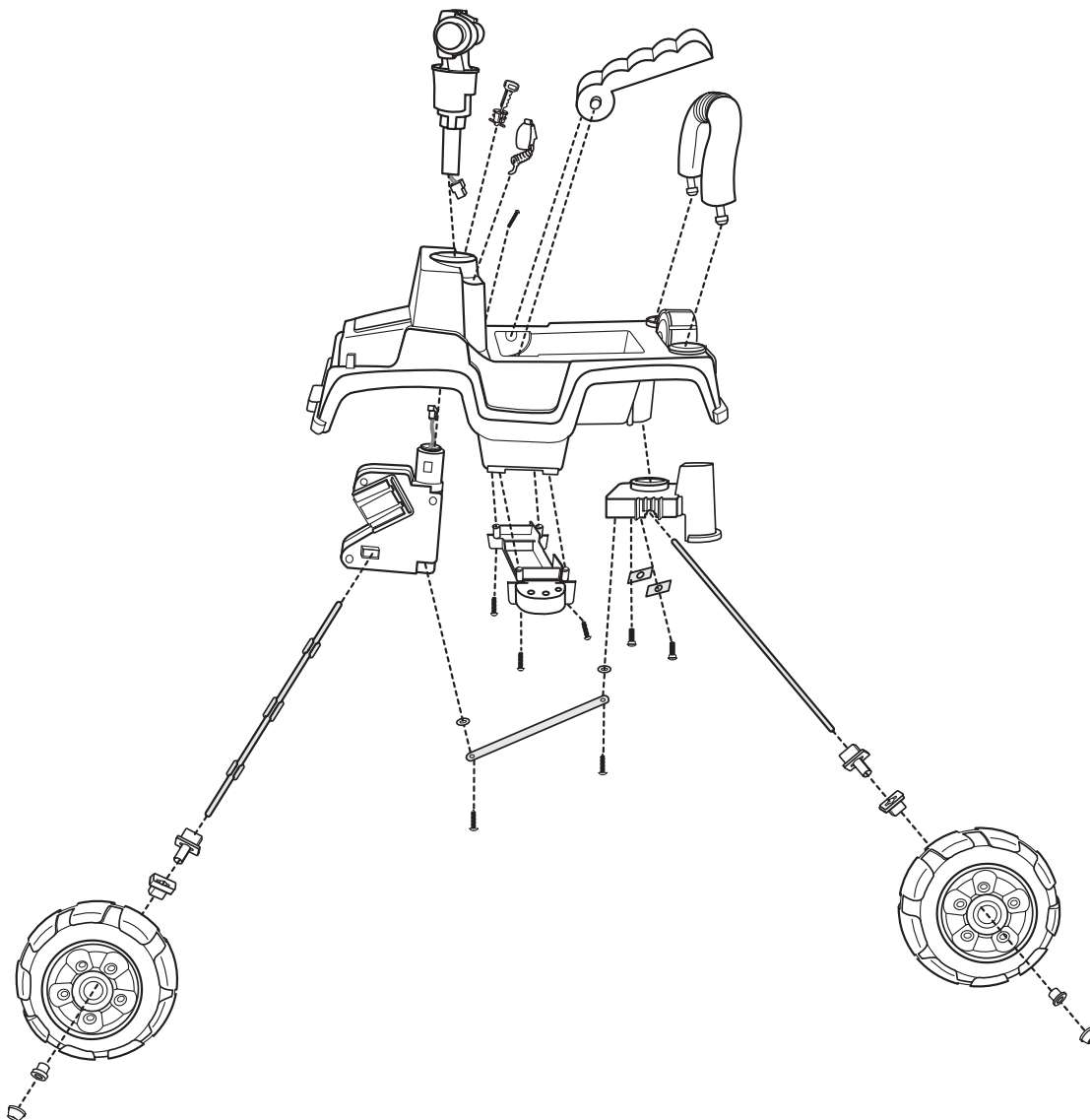

1

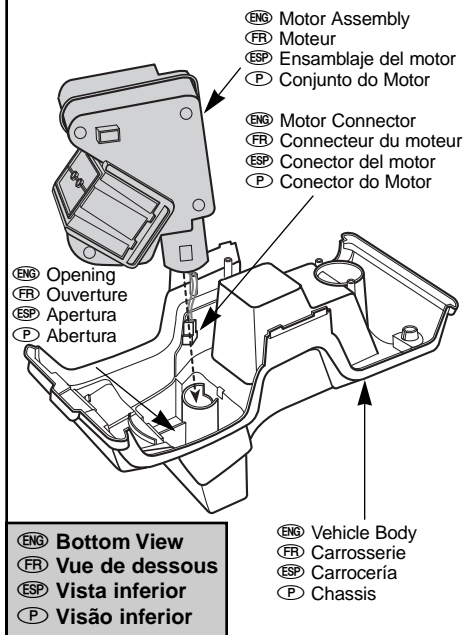

- (ENG) • Position the vehicle body upside down on a flat surface.
- Fit the motor assembly into the opening towards the front of the vehicle body. Make sure the motor connector extends through the opening.
- (FR) • Mettre la carrosserie à l'envers sur une surface plane.
- Insérer le moteur dans l'ouverture vers le devant de la carrosserie. S'assurer de bien insérer dans l'ouverture le connecteur du moteur.
- (ESP) • Coloque la carrocería al revés en una superficie plana.
- Coloque el ensamblaje del motor en la apertura hacia la parte delantera de la carrocería. Verifique que el conector del motor se extienda por la apertura.
- (P) • Posicione o chassis com a parte inferior para cima sobre uma superfície plana.
- Encaixe o motor pela abertura até a frente do chassis. Certifique-se que o conector do motor passe pela abertura.

2

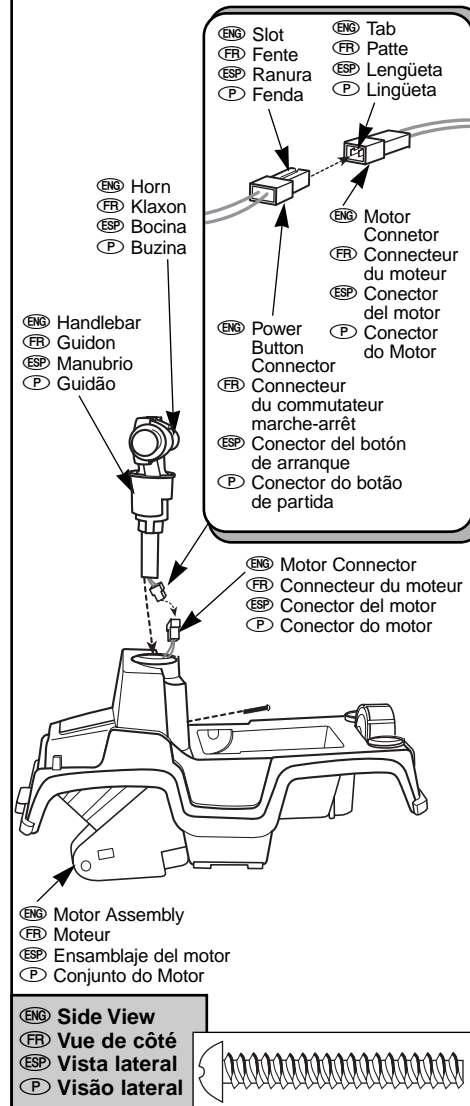

- (ENG) • Hold the motor assembly in place and position the vehicle body upright.
 - Align the slot in the handlebar's power button connector with the tab on the motor connector and push firmly to plug the two connectors together. **Make sure the two connectors are fully engaged.**
 - Fit the connectors neatly into the opening.
 - Fit the handlebar stem in the hole in the vehicle body. **Make sure the horn on the handlebar faces the rear of the vehicle body.**
 - Insert a #8 x 3.2 cm (1 1/4") screw through the hole in the motor assembly.
- Note: You may need to rotate the motor assembly slightly to align the holes.**
- Tighten the screw with a Phillips screwdriver. Do not over-tighten.

- (FR) • En maintenant le moteur en place, mettre la carrosserie à l'endroit.
- Aligner la fente du connecteur du commutateur marche-arrêt du guidon sur la patte du connecteur du moteur, et brancher les connecteurs l'un dans l'autre en appuyant fermement. **S'assurer qu'ils sont bien enclenchés.**
- Bien insérer les connecteurs dans l'ouverture.
- Faire passer la tige du guidon dans le trou de la carrosserie. **S'assurer que le klaxon est orienté vers l'arrière de la carrosserie.**
- Insérer une vis n° 8 de 3,2 cm (1 po 1/4) dans le trou du moteur.

Remarque : Il pourrait être nécessaire de pivoter légèrement le moteur pour aligner les trous.

- Serrer la vis avec un tournevis cruciforme. Ne pas trop serrer.
 - (ESP) • Sujete el ensamblaje del motor en posición y coloque la carrocería en posición normal.
 - Alinee la ranura del conector del botón de arranque del manubrio con la lengüeta del conector del motor y presione con firmeza para conectar ambos conectores. **Verifique que los dos conectores estén bien enchufados.**
 - Introduzca los conectores en la apertura.
 - Introduzca la columna del manubrio en el orificio de la carrocería. **Verifique que la bocina en el manubrio apunte hacia la parte posterior de la carrocería.**
 - Introduzca un tornillo N° 8 x 3,2 cm, por el orificio, en el ensamblaje del motor.
- Nota: Quizá sea necesario girar ligeramente el ensamblaje del motor para alinear los orificios.**
- Ajuste el tornillo con un desarmador de cruz, sin apretarlo demasiado.
 - (P) • Segure o conjunto do motor firmemente e coloque o chassis na posição vertical. Encaixe o conector do botão de partida do guidão com a lingüeta no conector do motor e encaixe-os firmemente. **Certifique-se que os conectores estão totalmente encaixados.**
 - Coloque os conectores na abertura.
 - Encaixe a haste do guidão na abertura do chassis. **Certifique-se que a buzina no guidão fique de frente para a parte traseira do veículo.**
 - Insira um parafuso # 8 x 1 1/4" pelo orifício no conjunto do motor.

OBS: Você talvez precise girar o conjunto do motor um pouco para alinhar os orifícios.

- Aperte o parafuso com uma chave de fendas Phillips. Não aperte demais.

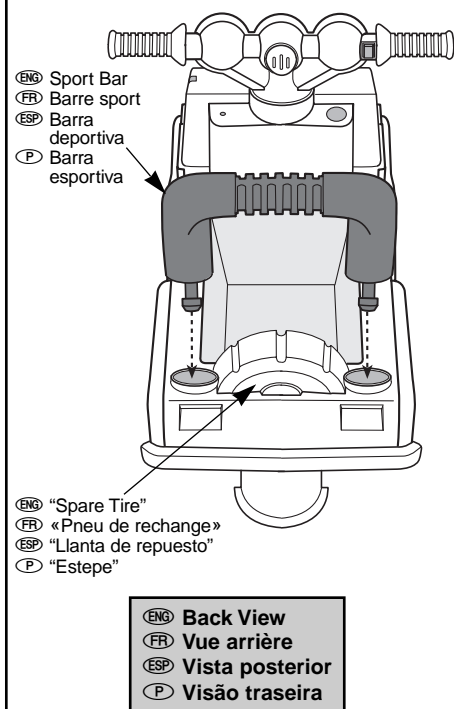
3

- Position the sport bar over the vehicle body so that it angles towards the rear of the vehicle.
- Fit the ends of the sport bar into the holes to the sides of the "spare tire".
- Push **firmly** on each side of the sport bar to snap the ends into the vehicle body.

Helpful Hint: You may need to rock the sport bar back and forth while pushing it into the vehicle body.

- Mettre la barre sport sur la carrosserie en l'inclinant vers l'arrière du véhicule.
- Insérer les extrémités de la barre sport dans les trous sur les côtés du «pneu de rechange».
- Appuyer **fermement** de chaque côté de la barre sport pour en enclencher les extrémités dans la carrosserie.

Conseil : Au besoin, imprimer un mouvement de va-et-vient à la barre sport tout en la poussant dans la carrosserie.

- Coloque la barra deportiva sobre la carrocería de manera que quede en ángulo hacia la parte trasera del vehículo.
- Introduzca los extremos de la barra deportiva en los orificios a los lados de la "lanta de repuesto".
- Presione con **firmeza** en ambos lados de la barra deportiva para ajustar los extremos en la carrocería.

Consejo útil: Quizá sea necesario ajustar la barra deportiva un poco mientras la introduce en la carrocería.

- Posicione a barra esportiva sobre o chassis de tal forma que faça um ângulo em direção à traseira do veículo.
- Encaixe as extremidades da barra nos orificios nos lados do "estepe".
- Empurre **firmente** em cada lado da barra para encaixar as extremidades no chassis.

Dica útil: Talvez você precise empurrar a barra para frente e para trás enquanto estiver tentando encaixá-la no chassis.

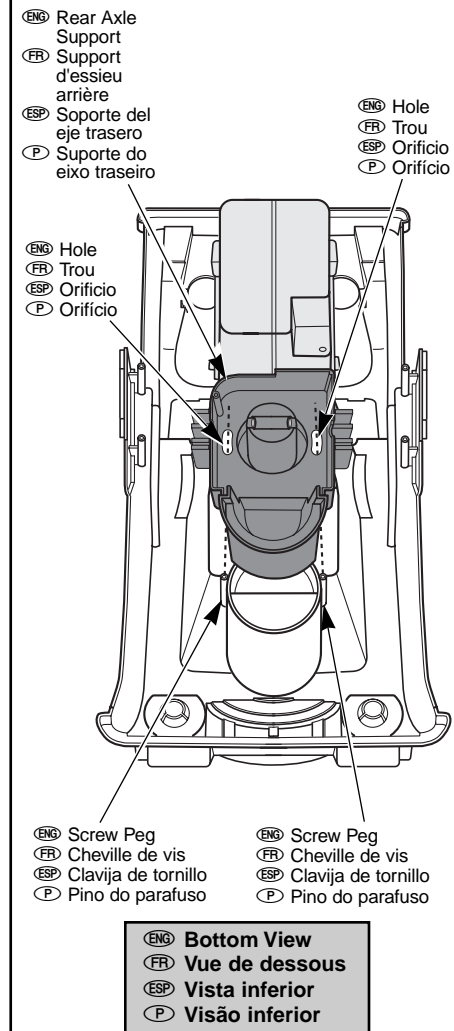
4

- Position the vehicle body upside down.
- With the cupped side of the rear axle support facing up, fit the holes in the rear axle support onto the screw pegs on the vehicle body.

- Mettre la carrosserie à l'envers.
- Le côté incurvé du support de l'essieu arrière vers le haut, insérer les chevilles de vis de la carrosserie dans les trous du support.

- Coloque la carrocería al revés.
- Con el lado en forma de taza del soporte del eje trasero apuntando hacia arriba, ajuste los orificios del soporte del eje trasero en las clavijas de tornillo de la carrocería.

- Posicione o veículo com a parte inferior para cima.
- Com o lado côncavo do suporte do eixo traseiro para cima, encaixe os orificios no suporte do eixo traseiro nos pinos de parafuso no chassis.

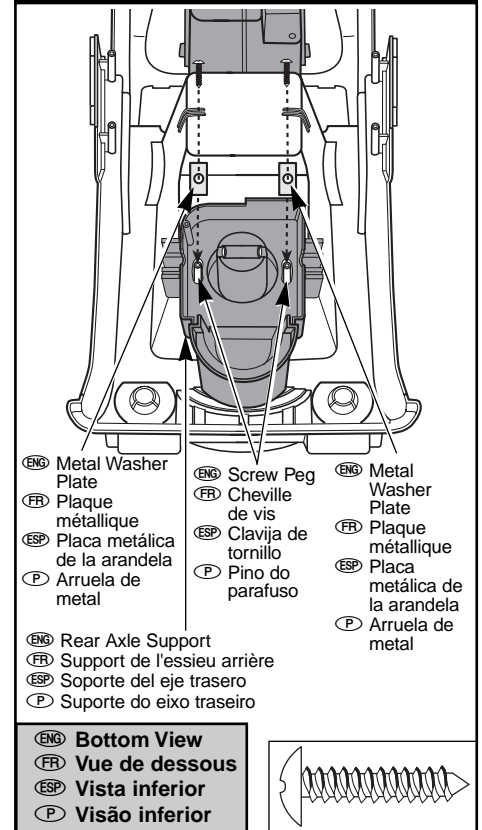
7**5**

- Fit the two metal washer plates onto the vehicle body screw pegs extending through the rear axle support.
- Insert a #8 x 2.2 cm (7/8") trusshead screw through each metal washer plate and into the vehicle body.
- Tighten the screws with a Phillips screwdriver but **do not over-tighten. It is important that the metal washer plates move freely under the screws.**

- Glisser les deux plaques métalliques sur les chevilles de vis de la carrosserie qui traversent le support de l'essieu arrière.
- Insérer une vis à tête bombée n° 8 de 2,2 cm (7/8 po) dans chaque plaque métallique puis dans la carrosserie.
- Serrer les vis avec un tournevis cruciforme, mais **ne pas trop serrer. Il est important que les plaques métalliques puissent se déplacer librement sous les vis.**

- Introduzca las dos placas metálicas de arandela en las clavijas de tornillo de la carrocería de manera que se extiendan en el soporte del eje trasero.
- Introduzca un tornillo puntiagudo N° 8 x 2,2 cm, por cada placa metálica de arandela, en la carrocería.
- Ajuste los tornillos con un desarmador de cruz, sin apretarlos demasiado. **Es importante que las placas metálicas de arandela se muevan libremente debajo de los tornillos.**

- Encaixe as duas arruelas nos pinos dos parafusos no chassis passando pelo suporte do eixo traseiro.
- Insira um parafuso # 8 x 7/8" por cada arruela e no chassis.
- Aperte os parafusos com uma chave de fenda Phillips mas não aperte demais. **É importante que as arruelas movam-se livremente em baixo dos parafusos.**

6

- ENG Steering Linkage
- FR Timonerie de direction
- ESP Mando de dirección
- P Engate do guidão
- ENG Washer
- FR Rondelle
- ESP Arandela
- P Arruela
- ENG Motor Assembly
- FR Moteur
- ESP Ensamblaje del motor
- P Conjunto do Motor

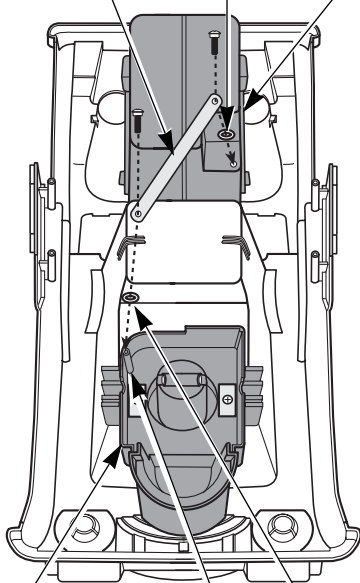

- ENG Rear Axle Support
- FR Support de l'essieu arrière
- ESP Soporte del eje trasero
- P Suporte do eixo traseiro
- ENG Screw Peg
- FR Cheville de vis
- ESP Clavija de tornillo
- P Pino do parafuso
- ENG Washer
- FR Rondelle
- ESP Arandela
- P Arruela

- ENG Bottom View
- FR Vue de dessous
- ESP Vista inferior
- P Visão inferior

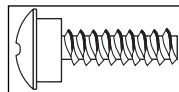

- ENG • Insert #8 trusshead shoulder screws through the holes in the steering linkage.
- Fit a round washer on the end of each screw.
- Insert one of the screws (with washer) into the screw peg on the rear axle support. Insert the other screw (with washer) into the hole in the motor assembly.
- Tighten the screws with a Phillips screwdriver but **do not over-tighten. It is important that the screws not restrict movement of the steering linkage.**
- FR • Insérer des vis à épaulement n° 8 dans les trous de la timonerie de direction.
- Glisser une rondelle sur chaque vis.
- Insérer l'une des vis (avec sa rondelle) dans la cheville de vis du support de l'essieu arrière. Insérer l'autre vis (avec sa rondelle) dans le trou du moteur.
- Serrer les vis avec un tournevis cruciforme, mais **ne pas trop serrer. Les vis ne doivent pas nuire au mouvement de la timonerie de direction.**
- ESP • Introduzca tornillos puntiagudos con soporte Nº 8, por los orificios, en el mando de dirección.
- Coloque una arandela redonda en el extremo de cada tornillo.

- Introduzca uno de los tornillos (con arandela) en la clavija de tornillo en el soporte del eje trasero. Introduzca el otro tornillo (con arandela) en el orificio del ensamblaje del motor.
- Ajuste los tornillos con un desarmador de cruz, sin apretarlos demasiado. **Es importante que los tornillos no bloqueen el movimiento del mando de dirección.**

- P • Insira os parafusos de apoio # 8 através dos orifícios no engate do guidão. Encaixe uma arruela na extremidade de cada parafuso.
- Insira um dos parafusos (com arruela) no pino do suporte do eixo traseiro. Insira o outro parafuso (com arruela) no orifício no conjunto do motor.
- Aperte os parafusos com uma chave de fenda Phillips mas não aperte demais. **É importante que os parafusos não limitem o movimento do engate do guidão.**

7

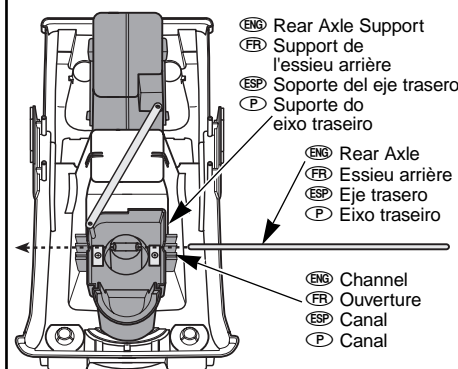

- ENG Rear Axle Support
- FR Support de l'essieu arrière
- ESP Soporte del eje trasero
- P Suporte do eixo traseiro
- ENG Rear Axle
- FR Essieu arrière
- ESP Eje trasero
- P Eixo traseiro
- ENG Channel
- FR Ouverture
- ESP Canal
- P Canal

- ENG Bottom View
- FR Vue de dessous
- ESP Vista inferior
- P Visão inferior

- ENG • Slide the rear axle into the channel in the rear axle support.
- Note:** The rear axle is smooth; the front axle has tabs.
- Center the rear axle in the channel.
- FR • Glisser l'essieu arrière dans l'ouverture du support de l'essieu arrière.
- Remarque :** L'essieu arrière est lisse et l'essieu avant est muni de pattes.
- Centrer l'essieu arrière dans l'ouverture.
- ESP • Introduzca el eje trasero en el canal del soporte del eje trasero.
- Nota:** El eje trasero es suave; el eje delantero tiene lengüetas.
- Centre el eje trasero en el canal.
- P • Encaixe o eixo traseiro pelo canal no suporte do eixo.
- OBS:** o eixo traseiro é liso; o eixo dianteiro tem lingüetas.
- Centralize o eixo no canal.

8

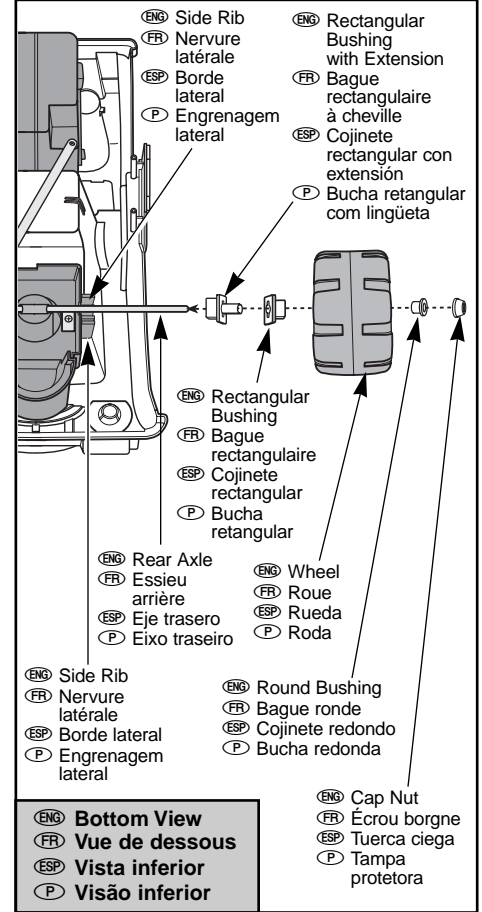

- ENG Side Rib
- FR Nervure latérale
- ESP Borde lateral
- P Engrenagem lateral
- ENG Rectangular Bushing with Extension
- FR Bague rectangulaire à cheville
- ESP Cojinete rectangular con extensión
- P Bucha rectangular com lingüeta
- ENG Rectangular Bushing
- FR Bague rectangulaire
- ESP Cojinete rectangular
- P Bucha rectangular
- ENG Rear Axle
- FR Essieu arrière
- ESP Eje trasero
- P Eixo traseiro
- ENG Wheel
- FR Roue
- ESP Rueda
- P Roda
- ENG Round Bushing
- FR Bague ronde
- ESP Cojinete redondo
- P Bucha redonda
- ENG Cap Nut
- FR Écrou borgne
- ESP Tuerca ciega
- P Tampa protetora

- ENG • Slide a rectangular bushing with extension (bushing side first) onto one end of the rear axle.
- **Fit the bushing between the two side ribs on the rear axle support.**
- Slide a rectangular bushing (without extension) onto the rear axle.
- Slide a wheel ("hubcap" side out) onto the rear axle.
- Slide a round bushing into the center of the wheel.
- Press the round bushing (barrel side first) onto the rear axle.
- Fit a cap nut on the end of the rear axle. While supporting the opposite end of the rear axle, tap the cap nut with a hammer to secure it on the end of the rear axle.
- Pull on the wheel to make sure the cap nut is secure.
- Repeat this procedure to assemble a wheel on the other side of the rear axle.
- FR • Glisser une bague rectangulaire à cheville (bague en premier) à l'une des extrémités de l'essieu arrière.
- **Insérer la bague dans le support de l'essieu arrière, entre les deux nervures latérales.**
- Glisser une bague rectangulaire (sans cheville) sur l'essieu arrière.
- Glisser une roue (« l'enjoliveur » vers l'extérieur) sur l'essieu arrière.
- Glisser une bague ronde jusqu'au centre de la roue.
- Insérer la bague ronde (cylindre en premier) sur l'essieu arrière.

9

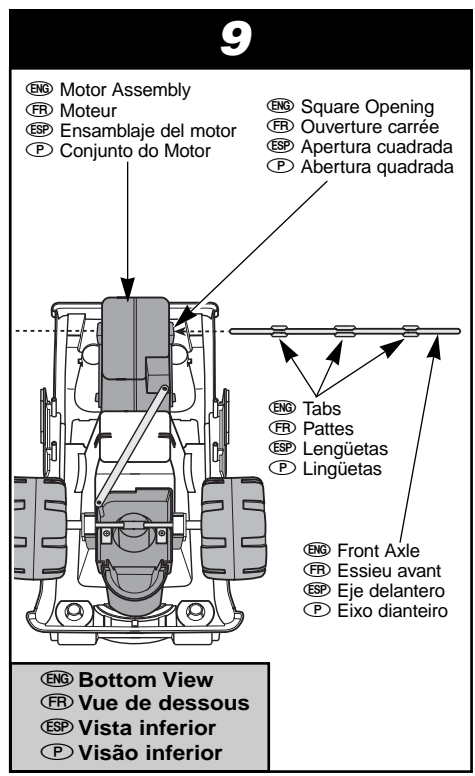

- Mettre un écrou borgne au bout de l'essieu arrière. En tenant le côté opposé de l'essieu, appuyer sur l'écrou avec un marteau pour bien le fixer.
- Tirer sur la roue pour s'assurer que l'écrou borgne est bien en place.
- Répéter pour installer l'autre roue.
- (ESP) Introduzca un cojinete rectangular con extensión (extremo del cojinete primero) en un extremo del eje trasero.
- **Introduzca el cojinete entre los dos bordes laterales en el soporte del eje trasero.**
- Introduzca un cojinete rectangular (sin extensión) en el eje trasero.
- Introduzca una rueda (lado de la "tapa" hacia afuera) en el eje trasero.
- Introduzca un cojinete redondo en el centro de la rueda.
- Presione el cojinete redondo (lado del barril primero) en el eje trasero.
- Coloque una tuerca ciega en el extremo opuesto del eje trasero. Mientras sujeta el extremo opuesto del eje trasero, golpee la tuerca ciega con un martillo para fijarla en el extremo del eje trasero.
- Jale la rueda para verificar que la tuerca ciega esté fija.
- Repita este procedimiento para ensamblar una rueda en el otro lado del eje trasero.

- (P) Encaixe uma bucha com lingüeta numa das extremidades do eixo traseiro.
- **Encaixe a bucha entre as duas engrenagens laterais no suporte do eixo traseiro. Encaixe uma bucha retangular (sem lingüeta) no eixo traseiro.**
- Encaixe uma roda (com a calota para fora) no eixo traseiro.
- Aperte a bucha redonda no eixo traseiro.
- Encaixe uma tampa de proteção na extremidade do eixo traseiro. Enquanto estiver segurando a extremidade oposta do eixo traseiro, encaixe a tampa batendo com um martelo para ficar firmemente fixada.
- Puxe a roda para certificar que a tampa está bem presa.
- Repita o processo para montar a roda no outro lado do eixo traseiro.

- (ENG) Slide the front axle through the square openings in the motor assembly.
Note: You may need to rotate the front axle to fit the tabs on the axle through the keyhole opening on the inside of the motor assembly.
 • Center the front axle in the motor assembly.
- (FR) Faire passer l'essieu avant à travers les ouvertures carrées du moteur.
Remarque : Il pourrait être nécessaire de tourner l'essieu avant pour que les pattes s'insèrent dans l'ouverture à l'intérieur du moteur.
 • Centrer l'essieu arrière dans l'ouverture.
- (ESP) Introduzca el eje delantero en los orificios cuadrados en el ensamblaje del motor.
Nota: Quizá sea necesario girar el eje delantero para ajustar las lengüetas del eje en el orificio de la caja de la llave en el interior del ensamblaje del motor.
 • Centre el eje delantero en el ensamblaje del motor.
- (P) Encaixe o eixo dianteiro pelas aberturas quadradas no conjunto do motor.
OBS: Talvez você precise girar o eixo para encaixar as lingüetas pelo orificio dentro do conjunto do motor.
 • Centralize o eixo dianteiro no conjunto do motor.

10

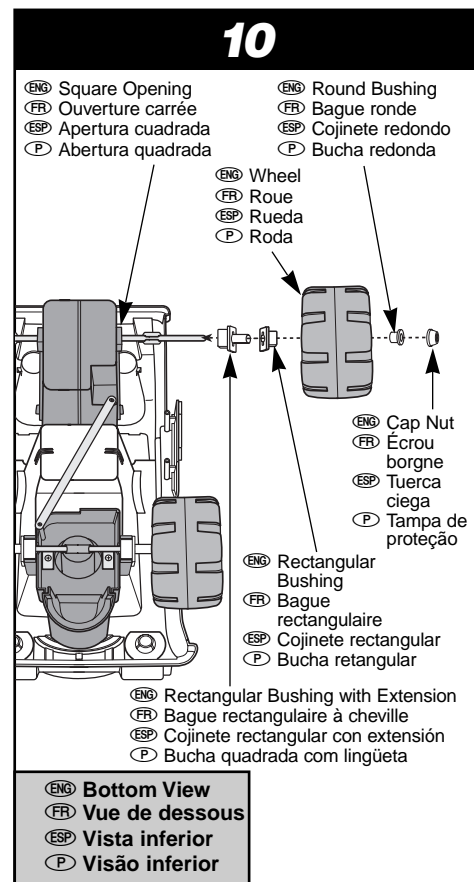

- (ENG) Slide a rectangular bushing with extension (bushing side first) onto one end of the front axle.
 • **Press the bushing into the square opening on the motor assembly.**
- Slide a rectangular bushing (without extension) onto the front axle.
- Slide a wheel ("hubcap" side out) onto the front axle.
- Slide a round bushing (barrel side first) onto the front axle.
- Press the round bushing into the center of the wheel.
- Fit a cap nut on the end of the front axle. While supporting the opposite end of the front axle, tap the cap nut with a hammer to secure it on the end of the front axle.
- Pull on the wheel to make sure the cap nut is secure.
- Repeat this procedure to assemble a wheel on the other side of the front axle.
- (FR) Glisser une bague rectangulaire à cheville (bague en premier) à l'une des extrémités de l'essieu avant.
 • **Insérer la bague dans l'ouverture carrée du moteur.**
- Glisser une bague rectangulaire (sans cheville) sur l'essieu avant.
- Glisser une roue (l'«enjolvieur» vers l'extérieur) sur l'essieu avant.
- Glisser une bague ronde (cylindre en premier) sur l'essieu avant.
- Pousser la bague ronde jusqu'au centre de la roue.
- Mettre un écrou borgne au bout de l'essieu avant. En tenant le côté opposé de l'essieu, appuyer sur l'écrou avec un marteau pour bien le fixer.
- Tirer sur la roue pour s'assurer que l'écrou borgne est bien en place.
- Répéter pour installer l'autre roue.

- Introduzca un cojinete rectangular con extensión (lado del cojinete primero) en un extremo del eje delantero.
- Presione el cojinete en el orificio cuadrado en el ensamblaje del motor.
- Introduzca un cojinete rectangular (sin extensión) en el eje delantero.
- Introduzca una rueda (lado de la "tapa" hacia afuera) en el eje delantero.
- Introduzca un cojinete redondo (lado del barril primero) en el eje delantero.
- Presione el cojinete redondo en el centro de la rueda.
- Coloque una tuerca ciega en el extremo del eje delantero. Mientras sujeta el extremo opuesto del eje delantero, golpee la tuerca ciega con un martillo para fijarla en el extremo del eje delantero.
- Jale la rueda para verificar que la tuerca ciega esté fija.
- Repita este procedimiento para ensamblar una rueda en el otro lado del eje delantero.
- Encaixe uma bucha retangular com lingüeta (conforme foto) numa das extremidades do eixo dianteiro.
- Aperte a bucha na abertura quadrada do conjunto do motor.
- Encaixe uma bucha retangular (sem lingüeta) no eixo dianteiro.
- Encaixe uma roda (com a "calota" para fora) no eixo dianteiro.
- Encaixe uma bucha redonda (conforme foto) no eixo dianteiro.
- Aperte a bucha redonda no centro da roda.
- Encaixe uma tampa de proteção na extremidade do eixo. Enquanto estiver segurando a extremidade oposta do eixo dianteiro, bata na tampa com um martelo para que fique firmemente fixada na extremidade do eixo.
- Puxe a roda para certificar-se que a tampa está bem presa.
- Repita o processo para montar a roda do outro lado do eixo dianteiro.

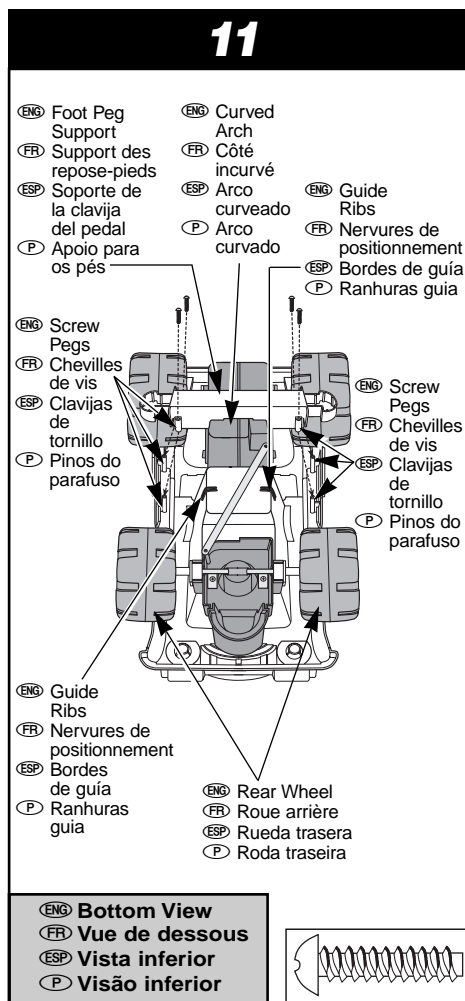

- Turn the foot peg support upside down (flat side up) and position it over the center of the vehicle body so that the side with the curved arch faces toward the rear wheels.
- Align the four screw pegs on the foot peg support with the four screw pegs on the vehicle body. **Make sure that the bottom edge of the foot support fits into the two sets of guide ribs on the vehicle body.**
- Insert four #8 x 1.9 cm (³/₄") screws through the screw pegs and into the vehicle body. Tighten the screws with a Phillips screwdriver. Do not over-tighten.
- Retourner le support des repose-pieds (côté plat sur le dessus) et le mettre au centre de la carrosserie de façon que le côté incurvé soit orienté vers les roues arrière.
- Aligner les quatre chevilles de vis du support des repose-pieds sur les quatre chevilles de vis de la carrosserie. **S'assurer que le bas du support s'insère dans les deux séries de nervures de positionnement de la carrosserie.**
- Insérer quatre vis n° 8 de 1,9 cm (³/₄ po) dans les chevilles de vis puis dans la carrosserie. Les serrer avec un tournevis cruciforme. Ne pas trop serrer.

- Coloque el soporte de la clavija del pedal al revés (lado plano hacia arriba) y colóquelo sobre el centro de la carrocería de manera que el lado con el arco curvado apunte hacia las ruedas traseras.
- Alinee las cuatro clavijas de tornillo en el soporte de la clavija del pedal con las cuatro clavijas de tornillo en la carrocería. **Verifique que el borde inferior del soporte del pedal quepa en los dos sets de bordes de guía en la carrocería.**
- Introduzca cuatro tornillos N° 8 x 1,9 cm, por las clavijas de tornillo, en la carrocería. Ajuste los tornillos con un desarmador de cruz, sin apretarlos demasiado.
- Gire o apoio para os pés de ponta cabeça e posicione-o em cima do centro do chassis de tal forma que o arco curvado fique de frente para as rodas traseiras.
- Alinhe os pinos de parafuso no apoio para os pés com os quatro pinos no chassis. **Certifique-se que o canto inferior do apoio encaixe-se nos dois conjuntos de ranhuras guia no chassis.**
- Insira quatro parafusos # 8 x ³/₄" pelos pinos de parafuso e no chassis do veículo. Aperte os parafusos com uma chave de fenda Phillips. Não aperte demais.

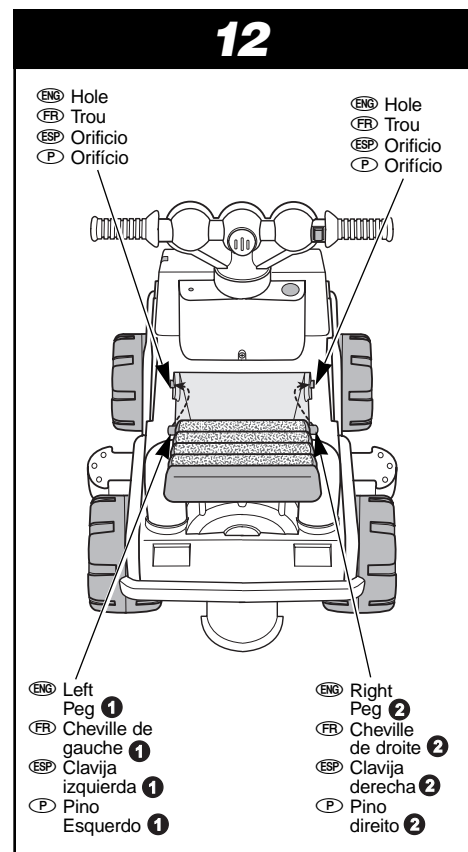

- Position the vehicle body upright.
- Fit the peg on the left side of the seat into the hole in the left side of the vehicle body 1.
- Push firmly near the peg on the right side of the seat to snap it into the hole in the right side of the vehicle body 2.

- (FR) • Mettre la carrosserie à l'endroit.
- Insérer la cheville du côté gauche du siège dans le trou du côté gauche de la carrosserie ①.
- Appuyer fermement sur le côté droit du siège, près de la cheville, pour insérer celle-ci dans le trou du côté droit de la carrosserie ②.
- (ESP) • Coloque la carrocería en posición normal.
- Ajuste la clavija del lado izquierdo del asiento en el orificio en el lado izquierdo de la carrocería ①.
- Presione con firmeza cerca de la clavija en el lado derecho del asiento para ajustarla en el orificio en el lado derecho de la carrocería ②.
- (P) • Posicione o chassis na vertical.
- Encaixe o pinho no lado esquerdo do assento no orifício na lateral esquerda do chassis ①.
- Empurre firmemente próximo ao pinho no lado direito do assento para encaixá-lo no orifício no lado direito do chassis ②.

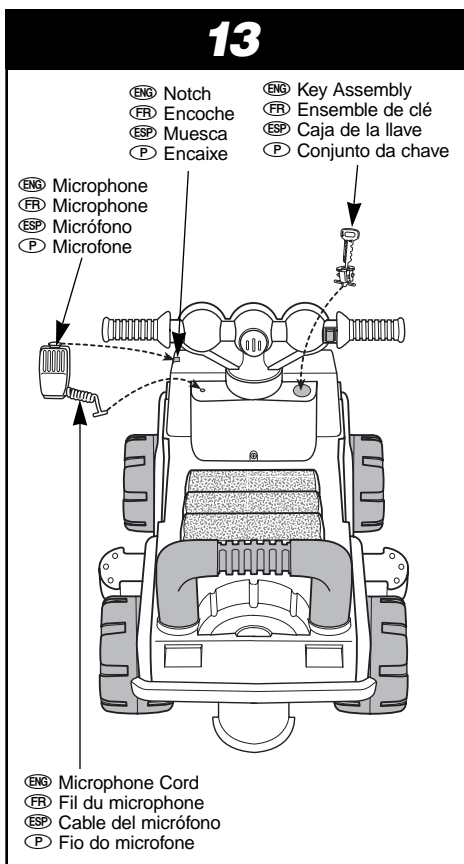

- (FR) • Insérer l'ensemble de clé dans le grand trou sous le guidon.
- Recourber l'extrémité de plastique du fil du microphone, qui formera un T.
- Insérer l'extrémité du fil du microphone dans le petit trou sous le guidon. Tirer légèrement sur le fil du microphone pour s'assurer qu'il est bien en place.
- Insérer la patte au bas du microphone dans l'encoche du tableau de bord.

L'assemblage est maintenant terminé.

- (ESP) • Introduzca la caja de la llave en el orificio grande debajo del manubrio.
- Doble el extremo del cable del micrófono de manera que la punta forme una "T".
- Introduzca el extremo del cable del micrófono en el orificio pequeño debajo del manubrio. Jale cuidadosamente hacia arriba el cable del micrófono para verificar que esté fijo.
- Ajuste la lengüeta en el dorso del micrófono en la muesca en el lado de la carrocería.

El ensamblaje está completo.

- (P) • Encaixe o conjunto da chave no orifício grande abaixo do guidão.
- Dobre a extremidade do fio do microfone para a ponta forme um "T".
- Encaixe a extremidade do fio do microfone no pequeno orifício abaixo do guidão. Puxe cuidadosamente o fio para certificar-se que está bem preso.
- Encaixe a lingüeta atrás do microfone no encaixe ao lado do chassis.

Montagem agora está concluída.

- (ENG) • Fit the key assembly into the large hole below the handlebar.
- Bend the end of the microphone cord so that the tip forms a "T".
- Fit the end of the microphone cord into the small hole below the handlebar. Pull up gently on the microphone cord to make sure it is secure.
- Fit the tab on the back of the microphone into the notch on the side of the vehicle body.

One-time assembly is now complete.

- (ENG) Note:** Your vehicle comes with replacement warning labels which you can apply near the factory applied warning label if English is not your primary language. Select the warning label with the appropriate language for you. Proper label application will help to keep the labels looking their best!
- Wash your hands before applying the labels.
 - Make sure the areas where the labels will be applied are clean and dry. Wipe your vehicle with a clean, soft, dry cloth to remove any dust or oils.
 - For best results, avoid repositioning a label once it has been applied to the vehicle.
 - Apply the labels as shown in the illustrations.
 - **After applying each label, rub the label firmly with a clean, dry cloth to make sure the label is adhered to your vehicle.**

- (FR) Remarque :** Des étiquettes d'avertissement en différentes langues sont fournies. Choisir l'étiquette de la langue voulue et l'apposer sur l'étiquette collée à l'usine. Pour une meilleure apparence, appliquer les autocollants avec soin.
- Se laver les mains.
 - S'assurer que la surface est propre et sèche. Passer un linge doux, propre et sec sur le véhicule pour éliminer toute trace de poussière et de graisse.
 - Pour une adhésion optimale, essayer de bien apposer les autocollants du premier coup.
 - Apposer les autocollants tel qu'indiqué dans les illustrations.
 - **Frotter chaque autocollant fermement avec un linge propre et sec pour s'assurer qu'il adhère bien au véhicule.**

- (ESP) Nota:** El vehículo incluye etiquetas de advertencia en diferentes idiomas, que podrá pegar cerca de la etiqueta de advertencia de fábrica, en caso de que el inglés no sea su idioma de uso. Seleccione la etiqueta de advertencia con el idioma que desee. Las etiquetas durarán más si se pegan debidamente.
- Lávese las manos antes de pegar las etiquetas.
 - Cerciórese que estén limpias y secas las áreas donde se pegarán las etiquetas. Limpie el vehículo con un paño limpio, suave y seco para eliminar polvo o aceite.
 - Para óptimos resultados, evite repositionar una etiqueta después de pegarla en el vehículo.
 - Pegue las etiquetas como se muestra en las ilustraciones.
 - **Después de pegar cada etiqueta, frótela con firmeza con un paño limpio y seco para verificar que se pegue al vehículo.**

- (P) Obs:** Seu veículo vem com adesivos com instruções de segurança que você pode aplicar perto do rótulo de segurança de fábrica se o inglês não for seu idioma. Escolha o rótulo de segurança com o idioma adequado para você.
- A aplicação correta dos adesivos fará com que seu veículo fique bonito.
 - Lave suas mão antes de aplicar os rótulos.
 - Certifique-se que as áreas onde os adesivos serão aplicados esteja limpas e secas. Limpe seu veículo com um pano seco, macio e limpo para remover poeira ou óleo.
 - Para melhores resultados, evite repositionar o rótulo depois que já tiver aplicado no veículo.
 - Aplique os adesivos como mostrado na figura.
 - **Depois de aplicar cada adesivo, passe um pano seco e limpo pressionando-o levemente para certificar que o rótulo está bem aderente ao veículo.**

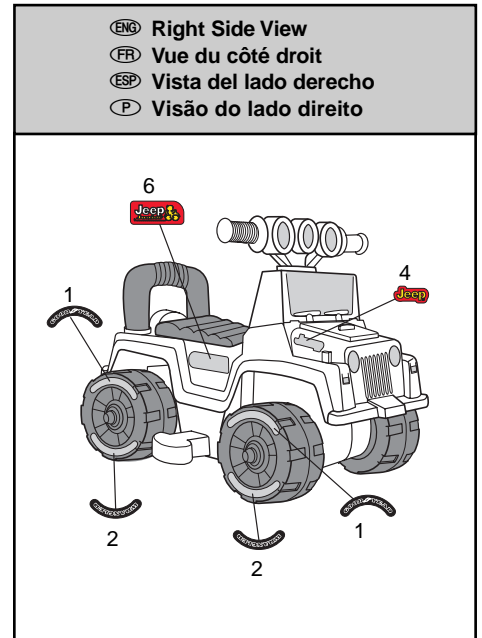
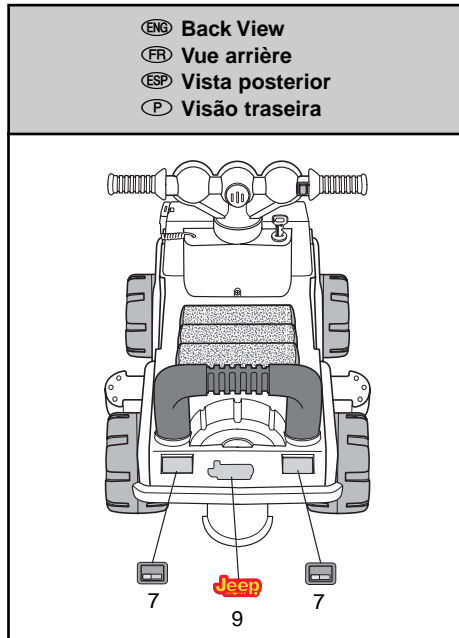
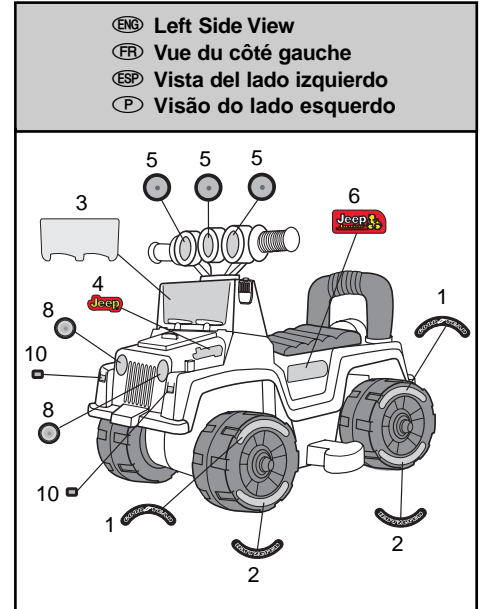

G

ENG Battery Installation
FR Installation des piles

ESP Instalación de las pilas
P Instalação das pilhas

ENG 1.5V x 6
Size D (LR20)
**SHOWN ACTUAL
SIZE**

ESP 1.5 V x 6
Tamaño D
**SE MUESTRA EN
TAMAÑO
REAL**

FR 6 piles D (LR20)
de 1,5 V
**DIMENSIONS
RÉELLES**

P 1.5V x 6
Tamanho D (LR20)

- ENG** This vehicle requires six size "D" (LR20) alkaline batteries (not included) for motorized use.
- FR** En mode motorisé, ce véhicule nécessite six piles alcalines D (LR20), non incluses.
- ESP** Este vehículo funciona con seis pilas alcalinas "D" (LR20) (no incluidas) para uso motorizado.
- P** Este veículo necessita de seis pilhas alcalinas tamanho "D" (LR20) (não incluídas) para uso motorizado.

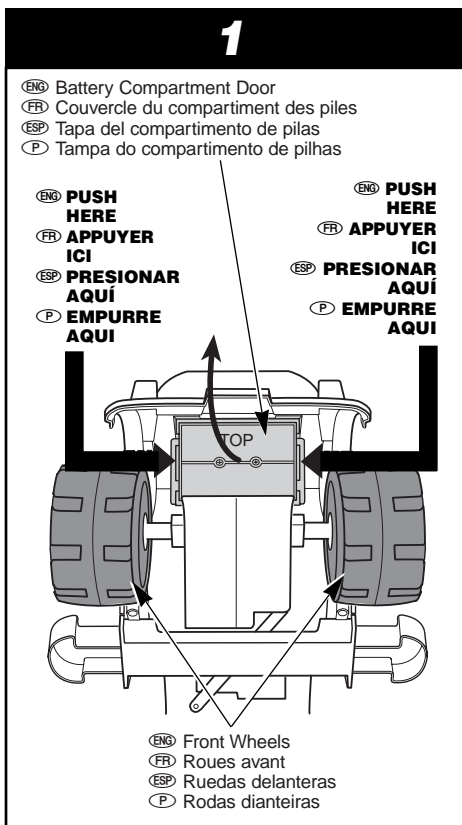

- ENG** • Stand the vehicle body up on its back end.
- Loosen the screws in the battery compartment door with a Phillips screwdriver. The screws will remain in the door.
- Push in on the sides of the battery compartment cover near the bottom and lift to remove the cover.
- FR** • Placer la carrosserie debout sur la partie arrière.
- Desserrer les vis du couvercle du compartiment des piles avec un tournevis cruciforme. Les vis demeureront en place dans le couvercle.
- Appuyer sur les côtés du couvercle près du bas et soulever le couvercle pour l'enlever.

- ESP** • Pare la carrocería sobre su extremo posterior.
- Desajuste los tornillos de la tapa del compartimento de pilas con un desarmador de cruz. Los tornillos permanecen sujetos a la tapa.
- Presione hacia adentro los lados de la tapa del compartimento de pilas, cerca de la parte inferior, y levante la tapa.
- P** • Coloque o veículo de pé pela parte traseira.
- Solte os parafusos da tampa do compartimento de pilhas com uma chave de fenda Phillips. Os parafusos não se solta da tampa.
- Aperte os lados da tampa próximo à parte inferior e levante-a para remover a tampa.

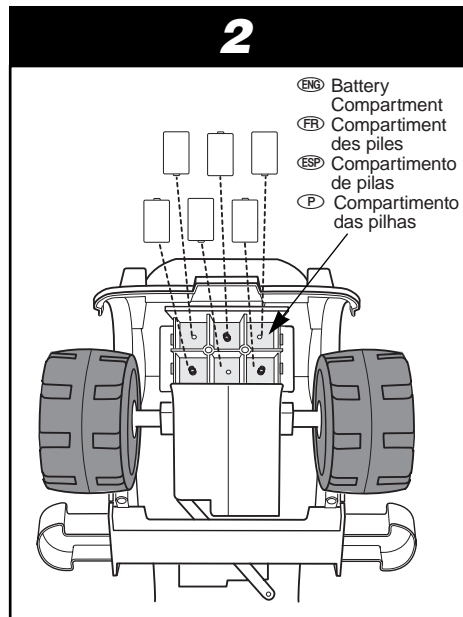

- ENG** • Insert six size "D" (LR20) alkaline batteries as indicated in the battery compartment.
- FR** • Insérer six piles alcalines D (LR20) tel qu'indiqué dans le compartiment des piles.
- ESP** • Introduzca seis pilas alcalinas "D" (LR20), como se indica en el compartimento de pilas.
- P** • Coloque seis pilhas alcalinas tamanho "D" (LR20) conforme indicado no compartimento.

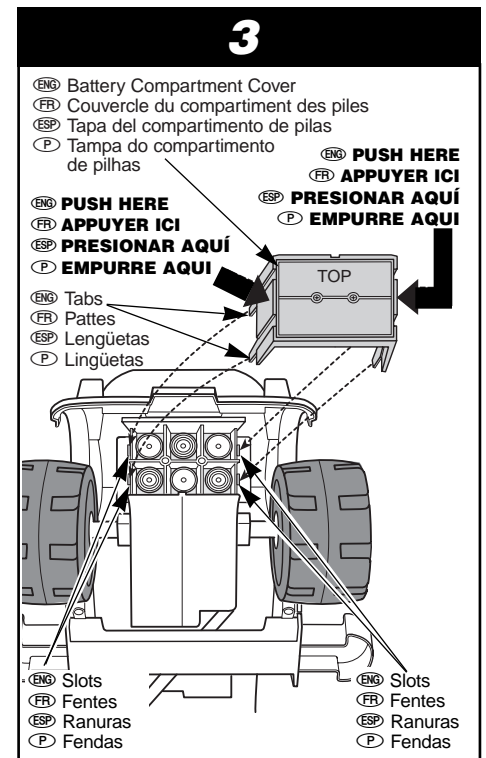

- ENG** • Fit the battery compartment cover over the batteries. Make sure that the TOP of the cover is at the top and that the four tabs on the sides of the cover are aligned with the slots in the base of the motor assembly.
- FR** • Placer le couvercle du compartiment des piles sur les piles. S'assurer qu'il est placé dans le bon sens (l'inscription TOP est sur le dessus) et que les quatre pattes latérales sont alignées sur les fentes de la base du moteur.
- ESP** • Coloque la tapa del compartimento de pilas sobre las pilas. Verifique que la parte superior de la tapa (TOP) quede hacia arriba y que las cuatro lengüetas en los lados de la tapa estén alineadas con las ranuras en la base del ensamblaje del motor.
- P** • Encaixe a tampa do compartimento sobre as pilhas. Certifique-se que a palavra TOP na tampa está para cima e que as quatro lingüetas laterais na tampa esteja alinhadas com as fendas na base do conjunto do motor.

4

- ENG Battery Compartment Cover
- FR Couverture du compartiment des piles
- ESP Tapa del compartimento de pilas
- P Tampa do compartimento das pilhas

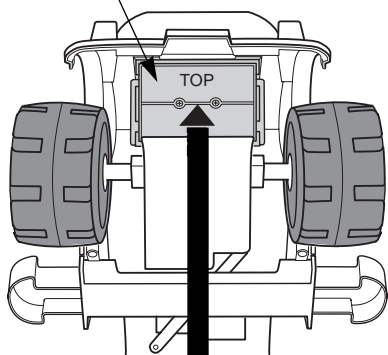

- ENG **PUSH
HERE**
- FR **APPUYER
ICI**
- ESP **PRESIONAR
AQUI**
- P **EMPURRE
AQUI**

- ENG • Apply light pressure to the battery compartment cover and tighten the screws with a Phillips screwdriver. Do not over-tighten.
- FR • Appuyer légèrement sur le couvercle du compartiment des piles et serrer les vis avec un tournevis cruciforme. Ne pas trop serrer.
- ESP • Presione ligeramente la tapa del compartimento de pilas y ajuste los tornillos con un desarmador de cruz, sin apretarlos demasiado.
- P • Pressione levemente a tampa do compartimento de pilhas de aperte os parafusos com uma chave de fendas Phillips. Não aperte demais.

ENG Battery Tips

- Be sure to insert the batteries correctly and always follow the toy and battery manufacturer's instructions.
- Do not mix old and new batteries.
- Do not mix different types of batteries: alkaline, standard (carbon-zinc) or rechargeable (nickel-cadmium).
- Remove the batteries during long periods of non-use. Always remove exhausted batteries from the product. Battery leakage and corrosion can cause damage.
- Never short circuit the battery terminals.
- Non-rechargeable batteries are not to be recharged.
- Only batteries of the same or equivalent type as recommended in the "Battery Installation" instructions are to be used.
- If removable rechargeable batteries are used, they are only to be charged under adult supervision.
- Rechargeable batteries are to be removed from the product before they are charged.
- If you use a battery charger, it should be examined regularly for damage to the cord, plug, enclosure and other parts. Do not use a damaged battery charger until it has been properly repaired.
- If this vehicle drives sluggishly or will not drive at all, it's time to replace the batteries.

FR Conseils relatifs aux piles

- S'assurer d'insérer les piles correctement et toujours suivre les directives du fabricant concernant le jouet et les piles.
- Ne pas combiner des piles usées et neuves.
- Ne pas combiner des piles alcalines, standard (carbone-zinc) ou rechargeables (nickel-cadmium).
- Enlever les piles si le véhicule n'est pas utilisé pendant une longue période. Toujours enlever les piles lorsqu'elles sont à plat. Des piles qui fuient peuvent causer de la corrosion et endommager le véhicule.
- Ne jamais court-circuiter les bornes des piles.
- Ne jamais recharger des piles non rechargeables.
- N'utiliser que des piles de recharge du même type que celles qui sont recommandées dans les directives d'installation des piles.
- Si des piles rechargeables sont employées, ne les charger que sous la supervision d'un adulte.
- Avant de recharger des piles rechargeables, les retirer du véhicule.
- Le chargeur de piles, s'il est utilisé, doit être vérifié régulièrement pour s'assurer que le fil d'alimentation, la fiche, le boîtier et les autres pièces sont en bon état. Ne pas utiliser un chargeur endommagé.
- Si le véhicule ralentit ou n'avance plus, il est temps de remplacer les piles.

ESP Consejos sobre las pilas

- Cerciórese de introducir las pilas correctamente y siempre seguir las instrucciones del fabricante del juguete y las pilas.
- No mezcle pilas gastadas y nuevas.
- No mezcle diferentes tipos de pilas: alcalinas, estándar (carbono cinc) o recargables (níquel cadmio).
- Saque las pilas durante periodos largos de inoperabilidad. Siempre saque las pilas gastadas del producto. El derrame y corrosión de las pilas pueden causar daños.
- Nunca provoque un cortocircuito con los polos de las pilas.
- No recargue pilas no recargables.
- Sólo utilice pilas del mismo tipo que se recomienda en las instrucciones de "Instalación de las pilas".
- Si utiliza pilas removibles recargables, sólo deberán cargarse con la supervisión de un adulto.
- Deberá sacar del producto las pilas recargables antes de cargarlas.
- Si utiliza un cargador de pilas, deberá revisarlo periódicamente por daños al cable, enchufe, interior y demás partes. No utilice un cargador de pilas dañado sino hasta que haya sido reparado.
- Si el vehículo se mueve de manera irregular o si deja de moverse, cambie las pilas.

P Dicas sobre pilhas

- Certifique-se de ter colocado as pilhas de forma correta e sempre siga as instruções do fabricante sobre o brinquedo e as pilhas.
- Não misture pilhas novas com velhas.
- Não misture diferentes marcas de pilhas: alcalina, padrão (zinco-carbono) ou recarregáveis (níquel-cádmio).
- Retire as pilhas se for guardar o veículo por período prolongado. Sempre remova pilhas usadas do produto. Vazamento das pilhas e corrosão pode causar danos.
- Nunca cause curto-circuito nos terminais das pilhas.
- Pilhas não recarregáveis não devem ser recarregadas.
- Somente pilhas do mesmo tipo ou equivalentes conforme recomendadas nas instruções de "Instalação das Pilhas" devem ser usadas.
- Se for utilizar pilhas recarregáveis, só devem ser carregadas com a supervisão de um adulto.
- Pilhas recarregáveis não devem ser removidas do produto antes de serem carregadas.
- Se utilizar um carregador de pilhas, deve inspecioná-lo regularmente para ver se não há danos no fio, plug, compartimentos e outras partes. Não utilize um carregador de pilhas danificado até que tenha sido adequadamente consertado.
- Se este veículo não estiver apresentando problemas quanto ao seu funcionamento, está na hora de substituir as pilhas.



(ENG) **WARNING** (FR) **AVERTISSEMENT** (ESP) **ADVERTENCIA** (P) **ATENÇÃO**

- (ENG) • Adult supervision is required. Children do not have the judgement necessary to avoid many accidents. Be sure that children operating this vehicle can do so safely and that they are supervised at all times.
- Never use near steps, driveways, steep inclines, roadways, alleys, swimming pool areas or other bodies of water.
- Always wear shoes or sneakers when operating this vehicle.
- Never allow more than one rider.
- The rider should sit on the seat when the vehicle is in operation.
- (FR) • Les enfants doivent être surveillés par un adulte; ils n'ont pas le jugement nécessaire pour éviter certains accidents. Veiller à ce que les enfants qui conduisent ce véhicule puissent le faire de façon sécuritaire, et les surveiller en tout temps.
- Ne jamais utiliser près d'un escalier, dans une entrée de garage en pente, sur une pente raide ou une route, dans une allée ou près d'une piscine, d'un lac ou d'un cours d'eau.
- L'enfant doit toujours porter des chaussures ou des espadrilles.
- Ne jamais permettre à plus d'un enfant de monter dans le véhicule.
- L'enfant doit être bien assis lorsque le véhicule est en mouvement.
- (ESP) • Se recomienda la supervisión de un adulto. Los niños no siempre saben cómo evitar accidentes. Verifique que los niños que se suban a este vehículo sepan hacerlo de manera segura y que estén supervisados en todo momento.
- Nunca utilice el vehículo cerca de escaleras, paseos, bajadas empinadas, calles, callejones, áreas con piscina u otros cuerpos de agua.
- Siempre se debe utilizar zapatos o zapatillas cuando se utilice este vehículo.
- Nunca permita que suba más de un niño al vehículo.
- El conductor debe sentarse en el asiento cuando el vehículo está en operación.
- (P) • É necessária a supervisão de um adulto. Crianças não possuem discernimento necessário para evitar muitos acidentes. Certifique-se que as crianças que operarem este veículo o façam de forma segura e estejam supervisionadas em todos os momentos.
- Nunca utilize próximo a degraus, entradas de garagem, inclinações íngremes, ruas, becos, áreas de piscina ou próximo à água.
- Sempre calce sapatos ou tênis quando estiver operando o veículo.
- Nunca deixe mais de uma pessoa dirigir o veículo.
- O motorista deve permanecer sentado quando o veículo estiver em operação.

(ENG) **Teach Safety Rules to Children**

While children can quickly develop the skill necessary to drive this vehicle, it is important to remember that their judgement skills are still very immature. Unsupervised driving by children can lead to serious injury. Before children use the vehicle an adult should carefully evaluate the driving area as well as the children's skill level and ability to drive it safely. Children are not always able to recognize or anticipate hazards, even when they have been taught about them. There is no acceptable substitute for adult supervision.

Teach appropriate safety rules to your child before allow-ing operation of this vehicle. These rules should also be reviewed with neighborhood children or other playmates who want to drive this vehicle.

1. Do not allow any child to drive the vehicle in the street or near moving (motorized) vehicles.
2. Do not allow any child to drive near bodies of water (such as pools or creeks), obstructions (such as furniture, low tree limbs or play equipment), or drop-offs (such as stairs or decks).

3. Do not allow any child to drive the vehicle in the dark. A child could encounter unexpected obstacles and have an accident. Operate the vehicle only in the daytime or in a well-lit area.
4. Teach your child to avoid driving on steep inclines or slopes. Restrict your child's driving to areas that are fairly level with gentle inclines or slopes of no more than 10°.
 - While driving down a steep slope, the vehicle may gain unsafe speed, even if the handlebar button is released to stop.
 - While driving across a steep slope, the vehicle may tilt and tip over. The wheels could lose traction, Causing the vehicle to slip.
 - While driving up a steep incline, the motor may stop and the vehicle could roll backwards at an unsafe speed.
5. Always wear shoes or sneakers when operating this vehicle.
6. Never put anything near any moving parts. Rotating parts such as motors, gear boxes and wheels can snag fingers, hair, etc., causing serious injury. Do not allow operation of the vehicle when it is on its side or in an upside-down position.

7. Do not operate the vehicle near flammable vapors (gasoline, paint thinner, acetone, liquid wax, etc.). The vehicle's electrical switches, like most electrical switches, emit an internal spark when first turned on or turned off. The presence of flammable liquids or vapors could cause an explosion or a fire. Keep all flammable products in tightly sealed containers and away from the vehicle.
8. Do not allow a child to operate the vehicle without proper adult supervision. To prevent unsupervised motorized use of the vehicle, remove the batteries when the vehicle is not in use.

(FR) **Règles de sécurité à enseigner aux enfants**

Bien que les enfants apprennent rapidement à conduire ce véhicule, il ne faut pas oublier que leur jugement reste très peu développé. Un enfant laissé sans surveillance pourrait se blesser gravement. Avant de laisser un enfant conduire ce véhicule, l'adulte devrait évaluer soigneusement le terrain ainsi que les compétences de l'enfant. Les enfants ne peuvent pas toujours reconnaître ou prévoir les situations dangereuses, même lorsqu'on leur a appris à le faire. Rien ne remplace la surveillance d'un adulte.

Il faut enseigner à l'enfant les règles de sécurité nécessaires avant de le laisser conduire le véhicule. Il est également préférable d'expliquer ces règles à ses jeunes voisins ou amis qui veulent conduire le véhicule.

1. Ne pas laisser un enfant conduire le véhicule dans la rue ou près de véhicules motorisés en marche.
2. Ne pas laisser un enfant conduire le véhicule près d'étendues d'eau (comme des piscines ou des ruisseaux), d'obstacles (tels que des meubles, des branches d'arbre qui pendent ou des portiques de jeu) ou de descentes abruptes (escaliers ou terrasses).
3. Ne pas laisser un enfant conduire le véhicule dans l'obscurité. Il pourrait rencontrer des obstacles et subir un accident. N'utiliser le véhicule que pendant la journée ou dans un endroit bien éclairé.
4. Apprendre à l'enfant qu'il doit éviter les pentes et les côtes raides. Le limiter aux terrains plats ou à pente douce, de pas plus de 10° d'inclinaison.
 - Lorsqu'il roule sur une pente raide, le véhicule peut atteindre une vitesse dangereuse, même si l'enfant relâche le bouton du guidon pour arrière.
 - En traversant une pente raide, le véhicule pourrait se renverser. Les roues pourraient perdre leur traction et le véhicule risquerait de déraiser.
 - Pendant la montée d'une pente raide, le moteur pourrait caler et le véhicule pourrait reculer à une vitesse dangereuse.
5. L'enfant doit toujours porter des chaussures ou des espadrilles.
6. Ne pas mettre d'objets près des pièces mobiles. Les pièces qui tournent comme les moteurs, les engrenages et les roues peuvent accrocher les doigts, les cheveux, etc. et causer des blessures graves. Interdire aux enfants de mettre le véhicule en marche si celui-ci est couché ou à l'envers.
7. Ne pas utiliser le véhicule près de vapeurs inflammables (essence, diluant à peinture, acétone, cire liquide, etc.). Les commutateurs électriques du véhicule, comme la plupart des commutateurs, produisent une étincelle lorsqu'ils sont mis en marche ou éteints. Les liquides ou vapeurs inflammables près du véhicule pourraient causer une explosion ou un incendie. Garder tous les produits inflammables dans des contenants hermétiques à l'écart du véhicule.
8. Ne pas laisser un enfant utiliser le véhicule sans la surveillance d'un adulte. Pour éviter que le véhicule soit utilisé sans surveillance, enlever les piles après usage.

ESP Enseñe normas de seguridad a los niños

Los niños pueden desarrollar rápidamente la habilidad necesaria para conducir este vehículo, y es por lo mismo que es importante recordar que sus habilidades para hacer decisiones son muy inmaduras. Un niño no supervisado podría sufrir graves lesiones. Se recomienda que antes de que los niños utilicen el vehículo, un adulto evalúe cuidadosamente el área de juego así como el nivel de habilidad y manejo del niño. Los niños no siempre pueden reconocer o anticipar peligros, incluso si se les enseña sobre los mismos. No hay sustituto aceptable para la supervisión de un adulto.

Enséñele a su hijo normas de seguridad antes de permitirle utilizar este vehículo. Repase estas normas con los niños del vecindario o con otros compañeros de juego que quieran utilizar este vehículo.

1. No permita que ningún niño maneje el vehículo en la calle o cerca de vehículos móviles (motorizados).
2. No permita que ningún niño maneje el vehículo cerca de cuerpos de agua (tales como piscinas o arroyuelos), obstrucciones (tales como muebles, ramas de árboles bajas o equipo de juego) o áreas elevadas (tales como escaleras o terrazas).
3. No permita que ningún niño maneje el vehículo en la oscuridad. Los obstáculos inesperados podrían causar un accidente. Se recomienda utilizar el vehículo sólo durante el día o en áreas bien iluminadas.
4. Enséñele a su hijo a evitar manejar en bajadas o subidas empinadas. Restrinja las áreas de manejo de su hijo a áreas planas con inclinaciones o subidas ligeras de no más de 10°.
 - Si se maneja en una bajada empinada, el vehículo quizá se acelere demasiado, incluso si el botón del manubrio no está oprimido para parar.
 - En bajadas empinadas, el vehículo quizá se voltee. Las llantas pueden perder tracción, causando que el vehículo se patine.
 - Si se maneja en subidas empinadas, el motor se puede detener causando que el vehículo ruede en reversa a velocidades inseguras.
5. Siempre se deberá utilizar zapatos o zapatillas al manejar el vehículo.
6. Nunca coloque nada cerca de cualquier parte móvil. Las partes que giran, tales como los motores, cajas de velocidades y las ruedas, pueden causar que se atoren dedos, cabello, etc., causando una grave lesión. No permita que se utilice el vehículo cuando esté sobre un costado o en posición al revés.
7. No deberá utilizarse el vehículo cerca de vapores inflamables (gasolina, tiner, acetona, cera líquida, etc.). Los interruptores eléctricos del vehículo, tal como es el caso de la mayoría de interruptores eléctricos, emiten una chispa interna la primera vez que se encienden o apagan. La presencia de líquidos o vapores inflamables puede causar una explosión o incendio. Mantenga todos los productos inflamables en recipientes bien sellados y lejos del vehículo.
8. No permita que ningún niño maneje el vehículo sin la supervisión de un adulto. Para evitar el uso motorizado no supervisado del vehículo, saque las pilas cuando el vehículo no esté en uso.

P Ensine Normas de Segurança às Crianças

Apesar das crianças poderem desenvolver rapidamente as habilidades necessárias para dirigir este veículo, é importante lembrar que suas capacidades de discernimento são ainda imaturas. Dirigir sem supervisão pode levar a ferimentos graves. Antes da criança utilizar este veículo um adulto deve cuidadosamente examinar a área que será utilizada para dirigir o veículo assim como o nível de habilidade da criança para dirigir com segurança. Crianças nem sempre conseguem reconhecer ou antecipar perigos, mesmo quando foram ensinadas sobre eles. Não existe substituto aceitável para a supervisão de um adulto.

Ensine normas de segurança adequadas a sua criança antes de deixá-la operar o veículo. Tais normas também devem ser ensinadas a outras crianças na vizinhança ou outros amiguinhos que queiram dirigir este veículo.

1. Não deixe nenhuma criança dirigir este veículo na rua ou próximo de veículos (motorizados) em movimento.
2. Não deixe nenhuma criança dirigir este veículo próximo de locais com água (piscinas ou riachos), de obstáculos (móveis, troncos de árvore ou outros brinquedos), ou locais de queda (escadas ou decks).
3. Não deixe nenhuma criança dirigir este veículo no escuro. Ela pode encontrar um obstáculo inesperado e sofrer um acidente. Opera o veículo somente durante o dia ou num local bem iluminado.
4. Ensine sua criança a evitar dirigir em inclinações íngremes. Limite a direção do veículo a locais relativamente planos, com leves inclinações nunca superiores a 10°.
 - Se o veículo estiver descendo uma inclinação íngreme, ele pode ganhar velocidade insegura, mesmo se o botão do guidão estiver em STOP. O veículo pode virar. As rodas podem perder tração, fazendo com que o veículo escorregue.
 - Se o veículo estiver subindo uma inclinação íngreme, o motor pode parar e o veículo pode descer de costas numa velocidade insegura.
5. Sempre calce sapatos ou tênis quando estiver operando este veículo.
6. Nunca coloque nada próximo às partes que se movimentam. Partes como motores, engrenagens e rodas podem causar sérios ferimentos a dedos, cabelos, etc. Não permita a operação deste veículo quando estiver deitado de lado ou de ponta cabeça.
7. Não opere este veículo próximo a vapores inflamáveis (gasolina, solvente, acetona, cera líquida etc.). As partes elétricas do veículo, como qualquer outra chave elétrica, emite faíscas internas quando dada a partida ou quando o veículo é desligado. A presença de líquidos inflamáveis ou vapores pode causar uma explosão ou um incêndio. Mantenha todos os produtos inflamáveis em contêineres fechados e longe do veículo.
8. Não deixe uma criança operar este veículo sem supervisão de um adulto. Para evitar o uso do veículo quando não houver supervisão, retire as pilhas do veículo quando não estiver em uso.

- ENG** This vehicle has been designed for use as a foot powered ride-on for younger children and for use as a battery powered motorized vehicle when your child is ready to roll.
- FR** Les jeunes enfants peuvent faire avancer ce véhicule avec les pieds, et lorsqu'ils sont plus vieux, ils peuvent se servir du mode motorisé à piles.
- ESP** Este vehículo está diseñado para usarlo accionándolo con los pies, para niños menores, y para uso motorizado para niños mayores.
- P** Este veículo foi projetado para ser utilizado impulsionado pelos pés para crianças menores e como um veículo motorizado quando sua criança estiver pronta.

ENG Foot Power
FR Mode non motorisé
ESP Accionado con lo pies
P Com os pés

- ENG** Foot Peg **IN**
- FR** Repose-pieds **ENFONCÉ**
- ESP** Clavija del pie **DENTRO**
- P** Apoio para os pés para **DENTRO**

- ENG** Foot Peg **IN**
- FR** Repose-pieds **ENFONCÉ**
- ESP** Clavija del pie **DENTRO**
- P** Apoio para os pés para **DENTRO**

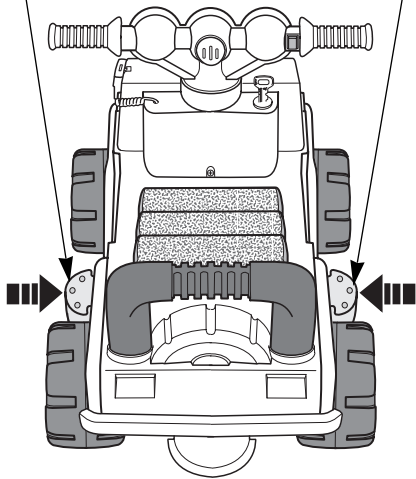

- ENG** • For use as a foot powered ride-on, make sure the foot pegs are pushed into the foot peg support.
- FR** • Pour faire avancer le véhicule avec les pieds, s'assurer que les repose-pieds sont enfoncés dans leur support.
- ESP** • Para usar el vehículo accionándolo con los pies, verifique que las clavijas de los pies estén presionadas en el soporte de la clavija de los pies.
- P** • Para operar o veículo com o impulso dos pés, certifique-se que os apoios estejam empurrados para dentro.

ENG Motorized
FR Mode motorisé
ESP Motorizado
P Uso motorizado

- ENG** Foot Peg **OUT**
- FR** Repose-pieds **SORTI**
- ESP** Clavija del pie **AFUERA**
- P** Apoio dos pés para **FORA**

- ENG** Foot Peg **OUT**
- FR** Repose-pieds **SORTI**
- ESP** Clavija del pie **AFUERA**
- P** Apoio dos pés para **FORA**

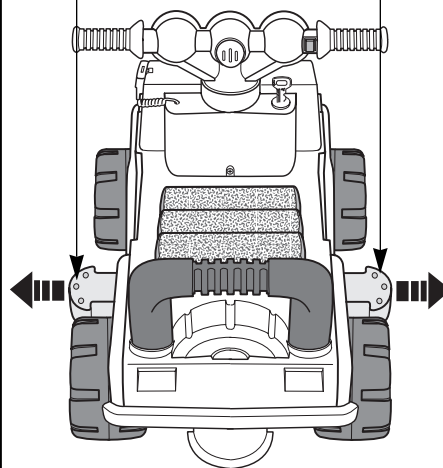

- ENG** • For use as a battery powered motorized vehicle, pull the foot pegs out to extend them to the platform position.
- Make sure your child's feet are resting on the foot pegs and press the handlebar button. The vehicle will move forward at a maximum of 1.6 km/h.
- FR** • Pour utiliser le véhicule en mode motorisé à piles, tirer les repose-pieds vers l'extérieur.
- S'assurer que l'enfant met les pieds sur les repose-pieds, et appuyer sur le bouton du guidon. Le véhicule avancera à une vitesse maximale de 1,6 km/h.
- ESP** • Para utilizar el vehículo de manera motorizada, jale hacia afuera las clavijas de los pies para extenderlas a la posición de plataforma.
- Verifique que los pies de su hijo se apoyen en las clavijas de los pies y oprima el botón del manubrio. El vehículo avanzará a una velocidad máxima de 1,6 km/h.
- P** • Para uso como um veículo motorizado, puxe os apoios para os pés para fora.
- Certifique-se que os pés de sua criança estejam apoiados sobre o apoio e aperte o botão no guidão. O veículo irá mover-se para frente numa velocidade máxima de 1 mph.

- Check all screws, retainers and protective coverings regularly and tighten as required. Check plastic parts on a regular basis for cracks or broken pieces.
 - During snowy or rainy weather, the vehicle should be stored inside or under a protective cover.
 - Avoid operating the vehicle in wet or snowy conditions and do not spray the vehicle with a hose. Do not wash the vehicle with soap and water. Water or moisture in the motor can cause it to corrode and could cause motor failure.
 - Avoid operating the vehicle on sand, loose dirt or gravel. Sand, loose dirt or gravel in the motor can cause it to jam and could cause motor failure..
 - The vehicle can be wiped down with a soft, dry cloth. For a shiny finish, you can wipe plastic parts with a non-wax furniture polish applied to a soft-cloth. Do not use automotive wax. Do not use soap and water or spray the vehicle with a hose.
- FR
- Vérifier les vis, attaches et capuchons régulièrement et les serrer au besoin.
 - S'assurer également que les pièces de plastique ne sont pas fendues ou brisées. Ranger le véhicule à l'intérieur ou sous une toile par temps neigeux ou pluvieux.
 - Éviter d'utiliser le véhicule par temps pluvieux ou neigeux, et ne pas l'arroser avec un boyau d'arrosage. Ne pas nettoyer le véhicule à l'eau et au savon. L'eau et l'humidité peuvent faire rouiller le moteur et nuire à son fonctionnement.
 - Éviter d'utiliser le véhicule sur du sable, de la terre ou du gravier, qui peuvent pénétrer dans le moteur, le bloquer et l'endommager.
 - Nettoyer le véhicule avec un linge doux et sec. Pour un fini brillant, essuyer les pièces de plastique avec un poli à meubles sans cire appliqué avec un linge doux. Ne pas utiliser de cire pour voitures. Ne pas nettoyer le véhicule à l'eau et au savon et ne pas l'arroser avec un boyau d'arrosage.
- ESP
- Revise todos los tornillos, sujetadores y cubiertas protectoras con regularidad y ajústelos según sea necesario. Revise las partes de plástico de manera regular para verificar que no haya rajaduras o piezas rotas.
 - Durante clima de nieve o lluvioso, almacene el vehículo bajo techo o con una cubierta protectora.
 - Evite utilizar el vehículo en condiciones mojadas o con nieve y no rocíe el vehículo con una manguera. No lave el vehículo con agua y jabón. El agua o la humedad en el motor pueden causar que éste se oxide y falle.
 - Evite utilizar el vehículo en la arena, tierra o grava suelta. La presencia de estos elementos en el motor puede causar que éste se bloquee y falle.
- P
- Lave el vehículo con un paño suave y seco. Para darle un acabado con brillo, utilice productos para muebles sin cera, aplicados a un paño suave, para pulir las partes de plástico. No utilice cera para carros. No utilice agua y jabón ni rocíe el vehículo con una manguera.
 - Verifique todos os parafusos, travas ou protetores regularmente e aperte se necessário. Verifique as peças plásticas regularmente para identificar rachaduras ou peças quebradas. Em condições de neve ou chuva, o veículo deve ser guardado dentro de casa ou debaixo de uma capa protetora.
 - Evite operar o veículo em condições úmidas ou na neve e não lave o veículo com uma mangueira d'água e sabão. Água ou umidade no motor pode causar corrosão ou falhas. Evite operar o veículo na areia, terra ou sobre pedregulhos. Areia, terra ou pedregulhos no motor podem causar danos ao motor. O veículo pode ser limpo com um pano macio e seco. Para um acabamento com polimento, você pode limpar as partes plásticas com um polidor de móveis que não contenha cera. Não utilize cera de automóveis. Não utilize água e sabão nem esguiche com uma mangueira.

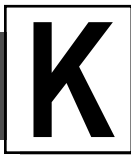

ENG

FR

Statement of Limited Warranty

Garantie

ESP

P

Declaración de garantía limitada

Garantia Limitada

ENG 90-day limited warranty for the Power Wheels® Ride-On Toy Vehicle

This limited warranty covers the Power Wheels® ride-on vehicle purchased by the original purchaser against defects in materials and workmanship.

This warranty covers normal use and does not cover the Power Wheels® vehicle if damaged by unreasonable use, neglect, accident, abuse, misuse, improper service or other causes not arising out of defects in materials or workmanship. Evidence of any attempt at consumer repair will void this warranty. This warranty does not cover, and is intended to exclude, any liability damages for breach of warranty. Some countries do not allow the exclusion or limitation so this limitation may not apply to you.

Should you need service or assistance with your vehicle during the warranty period, **do not return the vehicle to the store.** Please contact Power Wheels Customer Service.

This warranty gives you specific legal rights, and you may also have other rights which may vary from country to country.

PLEASE SAVE YOUR ORIGINAL SALES RECEIPT.

FR Garantie limitée de 90 jours sur le véhicule porteur Power Wheels®.

Cette garantie limitée couvre le véhicule porteur Power Wheels® achetés chez Power Wheels® par l'acheteur initial contre tout défaut de fabrication et de matière première.

Cette garantie couvre l'usage normal mais ne couvre pas le véhicule Power Wheels® s'ils font foi d'un usage abusif, de négligence, d'accident, de mauvais usage, de mauvaise réparation ou toute autre raison n'ayant rien à voir avec des défauts de fabrication ou de matière première. La garantie est nulle si le consommateur essaie d'effectuer lui-même des réparations. Cette garantie exclut toute responsabilité de la part de Power Wheels®, que ce soit sous les termes de la garantie ou selon les lois applicables ou tout dommage accessoire ou indirect encouru par une infraction à la garantie. Certaines provinces interdisent l'exclusion ou la limitation et celles-ci ne s'appliquent peut-être pas à vous.

Si le véhicule a besoin d'être réparé ou si vous avez besoin d'aide pendant la période de garantie, **NE RETOURNEZ PAS LE VÉHICULE AU MAGASIN.** Contactez le Service à la clientèle Power Wheels en composant, sans frais, le 1-800-348-0751. La présente garantie vous accorde des droits légaux précis. Vous bénéficiez peut-être d'autres droits selon la province où vous trouvez.

VEUILLEZ CONSERVER VOTRE REÇU DE CAISSE.

ESP Garantía limitada de 90 días para el vehículo de juguete montable Power Wheels®

Esta garantía limitada cubre el vehículo montable Power Wheels®, adquirido por el comprador original, contra defectos en materiales y mano de obra.

Esta garantía cubre el uso normal y no cubre el vehículo Power Wheels® si se daña debido a uso indebido, negligencia, accidente, abuso, mal uso, servicio indebido u otras causas que no se deban a defectos en materiales o mano de obra. Pruebas de cualquier intento ilícito de obtener reparación del vehículo anulará esta garantía. Esta garantía no cubre, y excluye, cualquier daño de responsabilidad por incumplimiento de la garantía. Algunos países no permiten la exclusión o limitación, de manera que esta limitación quizá no sea válida en su caso.

Si requiere servicio o ayuda con su vehículo durante el período de garantía, **no regrese el vehículo a la tienda donde lo adquirió.** Póngase en contacto con el Servicio al Cliente de Power Wheels.

Esta garantía le otorga derechos legales específicos, y quizá disponga de otros derechos que varían de un país a otro.

CONSERVE EL COMPROBANTE DE VENTA ORIGINAL.

P Garantia limitada de 90 dias para este veículo.

Esta garantia limitada cobre o veículo contra defeitos de material e mão-de-obra.

Esta garantia cobre o veículo quando utilizado em condições normais e não se o veículo for danificado por causa de uso inadequado, negligência, acidentes, abuso, serviço inadequado ou outras causas que não sejam defeitos de materiais ou mão-de-obra. Se houver evidência de tentativa de reparos pelo consumidor a garantia será anulada. Esta garantia não cobre, e tem a intenção de excluir, qualquer danos a terceiros pela quebra da garantia. Alguns países não permite a exclusão ou limitação, portanto esta limitação não se aplica a você.

Se precisar de serviço ou assistência para seu veículo durante o período de garantia, não devolva o veículo para a loja. Favor contatar o Serviço de Atendimento ao Consumidor da Power Wheels;

Esta garantia concede a você direitos legais específicos, e você pode também ter outros direitos que podem variar de país para país.

FAVOR GUARDAR SUA NOTA FISCAL OU RECIBO ORIGINAL DE COMPRA.



© JEEP and the Jeep grille design are registered trademarks of Chrysler Corporation U.S.A. used under license. © CHRYSLER CORPORATION 1998.
Goodyear (and winged foot design) and Wrangler (for tires) are trademarks of The Goodyear Tire & Rubber Company, used with permission.

© JEEP et le modèle de calandre Jeep sont des marques déposées de Chrysler Corporation U.S.A. et sont utilisées avec son autorisation.
© CHRYSLER CORPORATION 1998.

Goodyear (et le pied ailé) ainsi que Wrangler (pour les pneus) sont des marques de commerce de
The Goodyear Tire & Rubber Company, et sont utilisées avec son autorisation.



Fisher-Price, Inc., a subsidiary of Mattel, Inc., East Aurora, New York 14052, U.S.A.
©1998 Mattel, Inc. All Rights Reserved. Printed in the U.S.A.
Fisher-Price and Power Wheels are registered trademarks of Mattel, Inc.

Fisher-Price, Inc., filiale de Mattel, Inc., East Aurora, New York 14052, États-Unis.
©1998 Mattel, Inc. Tous droits réservés. Imprimé aux É.-U.
Fisher-Price et Power Wheels sont des marques déposées de Mattel, Inc.

©1998 Mattel, Inc. Todos los derechos reservados. Impreso en los E.U.A.

Fisher-Price, Inc., uma subsidiária da Mattel, Inc., East Aurora, New York 14052, USA
1998 Mattel, Inc. Todos os direitos reservados. Impresso nos EUA.
Fisher-Price e Power Wheels são marcas registradas da Mattel, Inc.

Printed in the U.S.A.
Imprimé aux É.-U.
74240-0824