

Barbie®

INSTRUCTIONS • MODE D'EMPLOI
ANLEITUNG • INSTRUÇÕES • INSTRUCȚIUNI
UDHËZIME • TALİMATLAR • ΟΔΗΓΙΕΣ
ИНСТРУКЦИИ • التعليمات

3+

MATTEL®
BHF96-0526

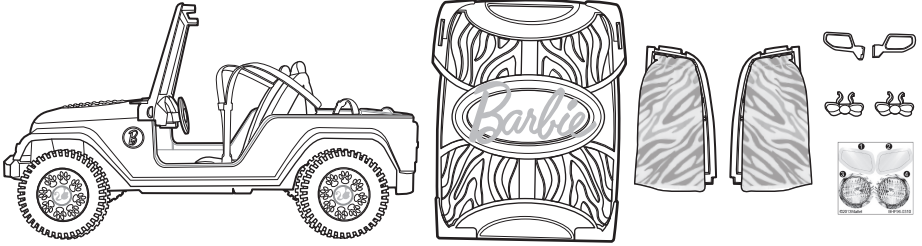

- Contents: Please remove everything from the package and compare to the contents shown here. If any items are missing, please contact your local Mattel office. Keep these instructions for future reference as they contain important information.
- Contient : retirer tous les éléments de l'emballage et les comparer au contenu illustré ici. Si un élément manque, merci de contacter le service consommateurs de Mattel. Conserver ce mode d'emploi pour s'y référer en cas de besoin car il contient des informations importantes.
- Inhalt: Bitte alle Teile aus der Verpackung entnehmen und mit der Inhaltsabbildung vergleichen. Sollten Teile fehlen, wenden Sie sich bitte an die für Sie zuständige Mattel-Filiale zwecks Ersatz. Diese Anleitung bitte für Rückfragen und weitere spätere Verwendung aufbewahren. Sie enthält wichtige Informationen.
- Conteúdo: Retirar o conteúdo da embalagem e compará-lo com a ilustração. Se faltar alguma peça, entre em contacto com a Mattel. Guardar estas instruções para referência futura pois contém informação importante.
- Conținut: Goliți conținutul pachetului și comparați piesele cu cele prezentate aici. Dacă lipsește vreo piesă, vă rugăm să contactați reprezentantul local Mattel. Păstrați aceste instrucțiuni pentru a le putea consulta ulterior, deoarece ele conțin informații importante.
- Përbajtja: Nxirrni të gjitha pjesët nga paketa dhe krahasojini me përbajtjen e treguar këtu. Nëse mungon ndonjë pjesë, lutemi kontaktoni zyren tuaj lokale të Mattel-it. Ruajini këto udhëzime për t'iu referuar më vonë, pasi përbajnë informacione të rëndësishme.
- İçindekiler: Lütfen ambalajın içindeki tüm parçaları çıkartın ve burada gösterilen içerikle karşılaştırın. Eksik olan bir parça varsa, lütfen Mattel Türkiye ofisiyle irtibata geçin. Önemli bilgiler içerdiği için, daha sonra da bakmak üzere lütfen bu talimatları saklayın.
- Περιεχόμενα: Βγάλτε όλα τα αντικείμενα από τη συσκευασία και συγκρίνετέ τα με τα περιεχόμενα που απεικονίζονται εδώ. Εάν κάποιο από τα κομμάτια λείπει, παρακαλούμε επικοινωνήστε με την εταιρία Mattel. Κρατήστε αυτές τις οδηγίες για μελλοντική χρήση, καθώς περιέχουν σημαντικές πληροφορίες.
- Съдържание: Моля, извадете всичко от опаковката и сравнете съдържанието с показаното тук. В случай, че нещо липсва, моля свържете се с местния дистрибутор или с представителството на Mattel. Запазете тези инструкции за бъдещи справки, тъй като съдържат важна информация.
- المحتويات: يرجى إزالة كافة المحتويات من اللعبة ومقارنتها مع القطع الظاهرة هنا. في حال وجود أي قطعة ناقصة، يرجى الاتصال بمكتب Mattel في بلدك. يجب الاحتفاظ بهذه التعليمات لاحتوائها معلومات هامة عن طريقة الاستخدام.

©2013 Mattel. All Rights Reserved. Tous droits réservés.

Assembly • Assemblage • Zusammenbau • Montagem • Asamblarea • Montimi • Montaj • Συναρμολόγηση • Сглобяване • التركيب

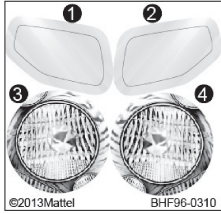

- Apply labels by number as shown.
- Collez les autocollants en suivant les numéros indiqués.
- Die Aufkleber wie dargestellt den Nummern nach anbringen.
- Aplicar os autocolantes seguindo a numeração mostrada.
- Aplicați etichetele după numere ca în figură.
- Vendosini etiketat sipas numrave të treguar.
- Çikartmaları numaralarına göre, gösterildiği gibi yapıştırın.
- Κολλήστε τα αυτοκόλλητα σύμφωνα με τους αριθμούς, όπως απεικονίζεται.
- Поставете стикерите по ред на указаните номера.
- ضع الملصقات حسب أرقامها المبينة.

1.

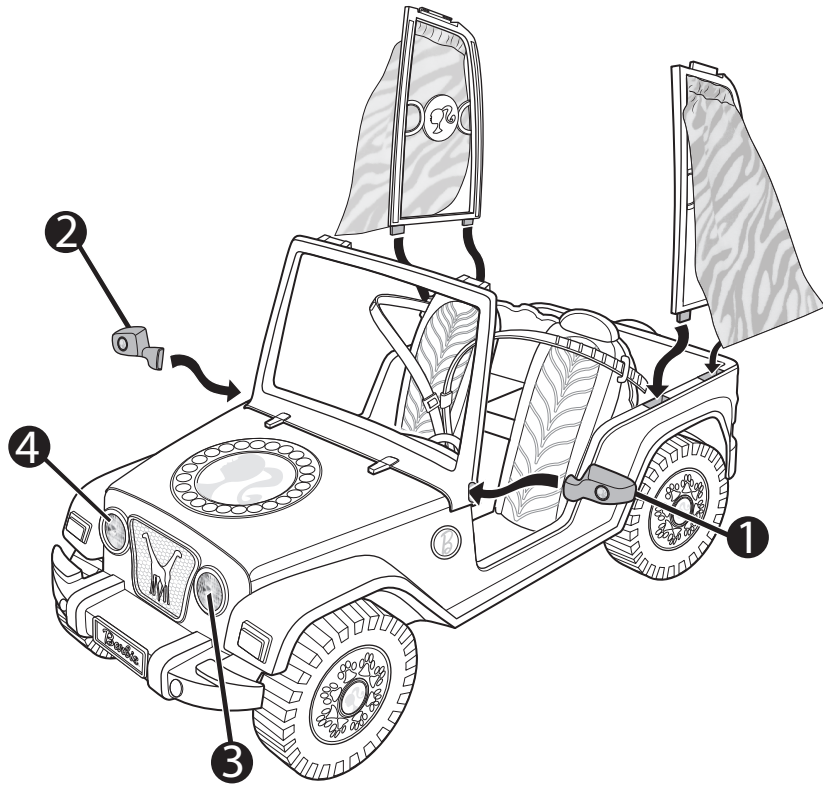

2.

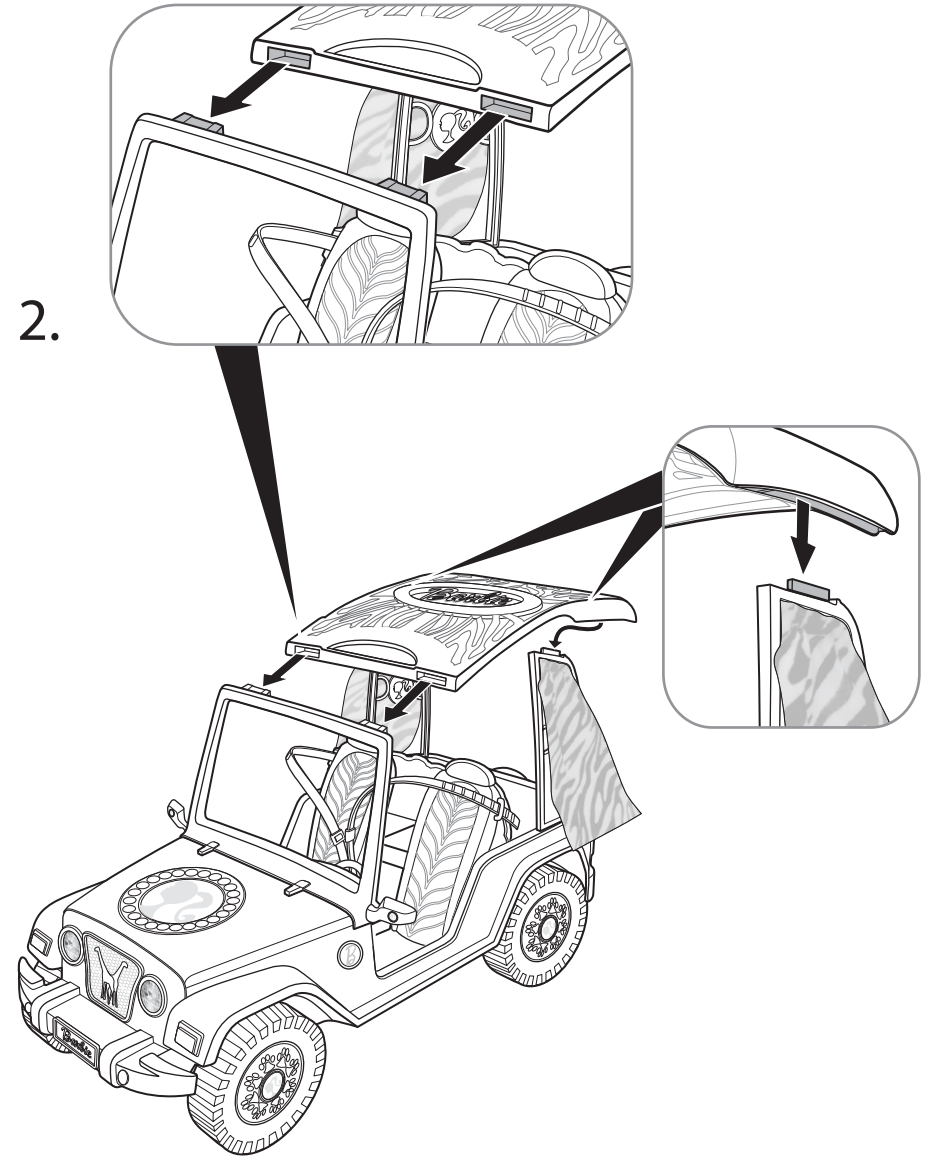

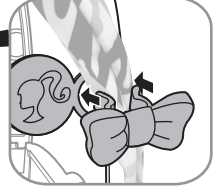
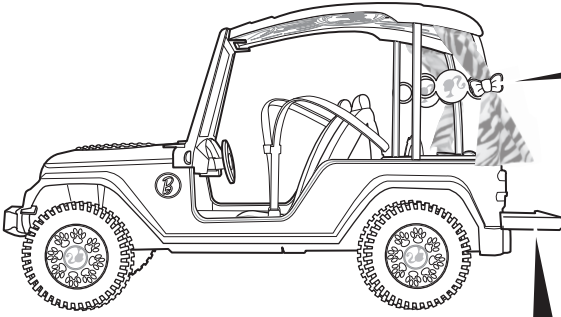

- Back view
- Vue arrière
- Ansicht Rückseite
- Visto por trás
- Vedere din spate
- Pamja nga mbrapa
- Arkadan görünüm
- Πίσω Όψη
- Изглед отзад
- الجهة الخلفية

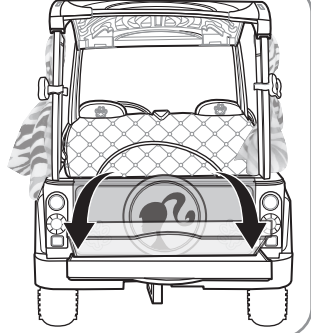
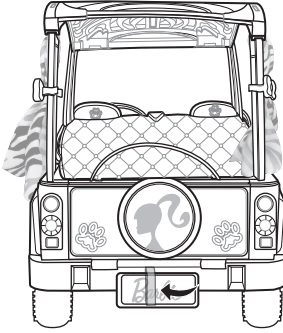

Mattel Europa B.V., Gondel 1, 1186 MJ Amstelveen, Nederland. Mattel U.K. Ltd., Vanwall Business Park, Maidenhead SL6 4UB. Mattel France, Parc de la Cerisaie, 1/3/5 allée des Fleurs, 94263 Fresnes Cedex. N° Cristal 0969 36 99 99 (Numéro non surtaxé) ou www.allomattel.com. Deutschland : Mattel GmbH, An der Trift

75 D-63303 Dreieich. Schweiz: Mattel AG, Monbijoustrasse 68, CH-3000 Bern 23. Österreich: Mattel Ges.m.b.H., Campus 21, Liebermannstraße A01 404, A- 2345 Brunn/Gebirge. Mattel Portugal Lda., Av. da República, nº 90/96, 2º andar Fracção 2, 1600-206 Lisboa. Tel. Número Verde: 800 10 10 71 -consumidor@mattel.com. Mattel AEBE, Ελληνικού 2, 16777 Ελληνικό, Ελλάδα. Mattel Oyuncakçılık Tic. Ltd. Şti., Ataşehir İlçesi, İçerenköy Mah., Erkut Sok. A Blok No:12 Üner Plaza Kat:9-10 34752 İçerenköy İstanbul. Orbico SHPK, Kthesa e kamzes, kompleksi I Pallateve Shqiptaro - Izraelit, Tirana, Albania Egea Orbico Beauty Srl, B-Dul Pipera Nr.2C, Corp A, Etaj 1,Intrare A, 077190 Voluntari, Jud.Ilfov, Romania. secretariat@egeaorbicobeauty.ro