



**IMPORTANT!** Please keep these instructions for future reference.  
Please read these instructions before assembly and use of this product.

**IMPORTANT!** Conserver ce mode d'emploi pour s'y référer en cas de besoin.  
Lire attentivement ce mode d'emploi avant d'assembler et d'utiliser le produit.

# Consumer Information

## Renseignements pour les consommateurs



### WARNING

**Prevent death:** Keep seat fully reclined until child is at least 4 months old **AND** can hold head up without help. Young infants have limited head and neck control. If seat is too upright, infant's head can drop forward and compress the airway, resulting in DEATH.

**Prevent serious injury or death from falls or strangling in the restraint system:**

- Never leave child unattended.
- This product is not intended to replace a crib or bassinets for prolonged periods of sleep.
- Always use the restraint system.
- Discontinue use when an active child attempts to climb out.



### ATTENTION

**Prévenir la mort :** Le siège doit être complètement incliné jusqu'à ce que l'enfant ait au moins 4 mois **ET** puisse se tenir la tête droite sans aide. Les bébés ne parviennent pas à contrôler les muscles de la tête et du cou. Si le siège est trop redressé, la tête de l'enfant peut pencher vers l'avant, obstruer les voies respiratoires et causer la MORT.

**Prévenir les blessures graves ou mortelles dues aux chutes et l'étranglement par le système de retenue :**

- Ne jamais laisser l'enfant sans surveillance.
- Ce produit n'est pas conçu pour remplacer un lit d'enfant ou un berceau pour de longues périodes de sommeil.
- Toujours utiliser le système de retenue.
- Cesser toute utilisation lorsque l'enfant essaie de sortir du produit.

**Note:** This product comes with replacement warning labels which you can apply over the factory applied warning label if English is not your primary language. Select the warning label with the appropriate language for you.

**Remarque :** Des étiquettes d'avertissement sont fournies avec le produit afin de pouvoir remplacer celle apposée en usine si l'anglais n'est pas la langue de l'utilisateur. Sélectionner l'étiquette rédigée dans la langue de son choix.

# Consumer Information

## Renseignements pour les consommateurs

**IMPORTANT!** Maximum Weight Limit: 11,3 kg (25 lb). If your child weighs less than 11,3 kg (25 lb), but is really active and appears to be able to climb out of the swing, immediately discontinue its use.

- Adult assembly is required.
- Tools needed for assembly: Allen Wrench (included) and Phillips screwdriver (not included).
- Requires four D (LR20) **alkaline** batteries for operation (not included).
- Requires an AC adaptor (input 120 - 240 VAC, 50 - 60Hz, with an output of 6 VDC) for operation (included).
- Always use the swing where there is adequate ventilation. To prevent overheating, keep the swing away from heat sources such as radiators, heat registers, direct sunlight, stoves, amplifiers, or other appliances which produce heat.
- Never use extension cords with the AC adaptor.
- Never use the swing near water (ie.: bathtub, sink, laundry tub or wet basement, etc.).
- Do not connect to more than the recommended number of power supplies.
- The product must only be used with the recommended AC adaptor.
- The AC adaptor is not a toy.
- Disconnect the AC adaptor from the swing before cleaning.
- Product features and decorations may vary from photographs.

**IMPORTANT!** Poids maximal : 11,3 kg (25 lb). Si l'enfant pèse moins de 11,3 kg (25 lb) mais est très actif et semble capable de sortir de la balancelle tout seul, en cesser l'utilisation immédiatement.

- Doit être assemblé par un adulte.
- Outils requis pour l'assemblage : clé hexagonale (fournie) et tournevis cruciforme (non fourni).
- Fonctionne avec quatre piles **alkalines** D (LR20), non fournies.
- Fonctionne avec un adaptateur c.a. (entrée de 120-240 V c.a., 50-60 Hz, sortie de 6 V c.c.), fourni.
- Toujours utiliser la balancelle dans un endroit suffisamment aéré. Pour éviter toute surchauffe, tenir la balancelle éloignée des sources de chaleur telles que les radiateurs, les grilles d'air chaud, la lumière directe du soleil, les cuisinières, les amplificateurs et autres appareils qui produisent de la chaleur.
- Ne jamais brancher l'adaptateur c.a. sur une rallonge électrique.
- Ne jamais utiliser la balancelle près de l'eau (par exemple près d'une baignoire, d'un évier, d'un bac à lessive ou dans un sous-sol mouillé, etc.).
- Ne pas utiliser d'autres sources d'alimentation que celles recommandées.
- Ce produit doit être utilisé seulement avec l'adaptateur c.a. recommandé.
- L'adaptateur c.a. n'est pas un jouet.
- Débrancher l'adaptateur c.a. avant de nettoyer le produit.
- Les caractéristiques et les décorations du produit peuvent varier par rapport aux illustrations.

# Parts Pièces



**Motorized Frame**  
Boîtier motorisé



**Mobile Dome**  
Dôme du mobile

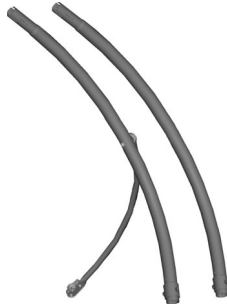

**2 Upper Legs**  
2 pattes supérieures



**2 Lower Legs**  
2 pattes inférieures



**Pad with Headrest**  
Coussin avec appuie-tête



**2 Side Rails**  
2 montants latéraux



**Seat with Restraint System**  
Siège avec système de retenue

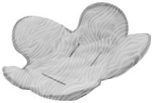

**Body Support**  
Support pour bébé

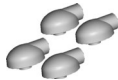

**4 Feet**  
4 pieds



**Canopy Stay**  
Tige de fixation



**Toy**  
Jouet



**AC Adaptor**  
Adaptateur c.a.



**Allen Wrench**  
Clé hexagonale



**Lower Seat Tube**  
Tube inférieur du siège



**#8 x 3/4" (1,9 cm) Screw - 8**  
Vis n° 8 de 1,9 cm - 8

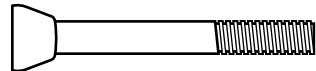

**M5 x 40 mm Bolt - 4**  
Boulon M5 de 40 mm - 4

**All fasteners show actual size. Tighten and loosen the screws and bolts with the enclosed Allen wrench or a Phillips screwdriver.**

**Éléments de fixation à taille réelle. Serrer et desserrer les vis et les boulons à l'aide de la clé hexagonale fournie ou d'un tournevis cruciforme.**

# Assembly Assemblage

**IMPORTANT!** Before each use or assembly, inspect this product for damaged hardware, loose joints, missing parts or sharp edges. DO NOT use if any parts are missing or broken. Contact Fisher-Price for replacement parts and instructions if needed. Never substitute parts.

**IMPORTANT!** Avant l'assemblage et avant chaque utilisation, vérifier qu'aucune pièce n'est endommagée ou manquante, que les fixations sont bien serrées et qu'aucun bord n'est tranchant. NE PAS utiliser le produit si des pièces manquent ou sont endommagées. Communiquer avec Fisher-Price pour obtenir des pièces de rechange et des instructions au besoin. N'utiliser que des pièces du fabricant.

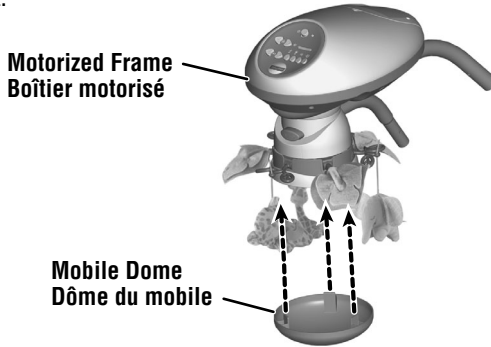

1

- Fit the tabs on the mobile dome into the slots in the motorized frame.
- Push near each tab to **“snap”** the mobile dome into place.
- Insérer les languettes du dôme du mobile dans les fentes du boîtier motorisé.
- Appuyer près de chaque languette pour bien **enclencher** le dôme.

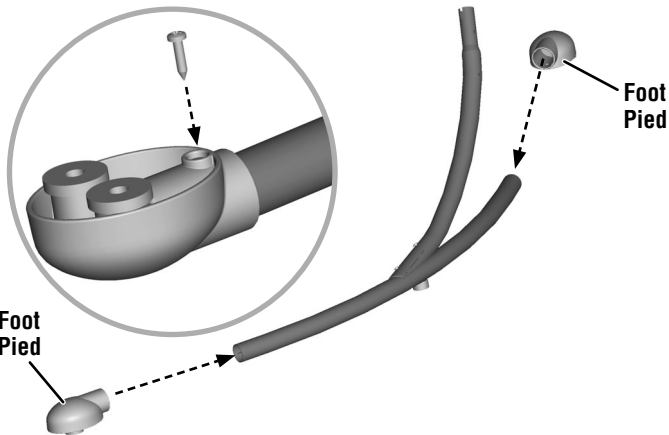

2

- Fit a foot onto the ends of each lower leg.
- Insert two #8 x 3/4" (1,9 cm) screws through the bottom of each foot and into the lower leg. Fully tighten each screw with a Phillips screwdriver.
- Fixer un pied à l'extrémité de chaque patte inférieure.
- Insérer une vis n° 8 de 1,9 cm sous chaque pied, jusque dans la patte inférieure. Bien serrer les vis à l'aide d'un tournevis cruciforme.

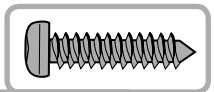

# Assembly Assemblage

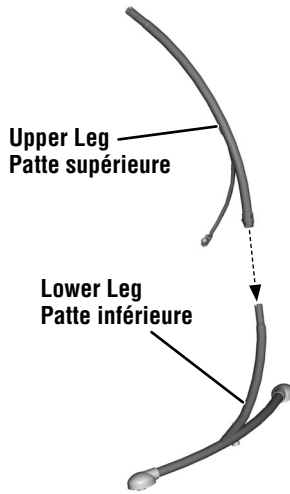

3

- Fit an upper leg onto a lower leg.

**Hint:** The upper legs are designed to fit the lower legs one way. If it does not seem to fit, try the other upper leg.

- Fixer une patte supérieure à une patte inférieure.

**Remarque :** Les pattes supérieures s'assemblent aux pattes inférieures d'une seule façon. Si une patte ne semble pas s'insérer correctement, essayer l'autre patte supérieure.

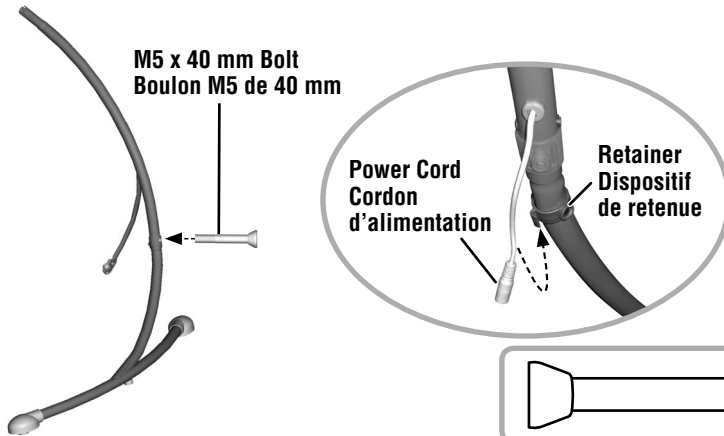

4

- Insert an M5 x 40 mm bolt through the opening in the upper leg tube. Fully tighten the screw with the Allen wrench.
- Repeat this procedure to assemble the other upper leg to the other lower leg.
- Fit the power cord into the retainer on a lower leg.

- Insérer un boulon M5 de 40 mm dans le trou situé dans le tube de la patte supérieure. Serrer complètement le boulon avec la clé hexagonale.
- Répéter ce procédé pour assembler l'autre patte supérieure à l'autre patte inférieure.
- Insérer le cordon d'alimentation dans le dispositif de retenue d'une patte inférieure.

# Assembly Assemblage

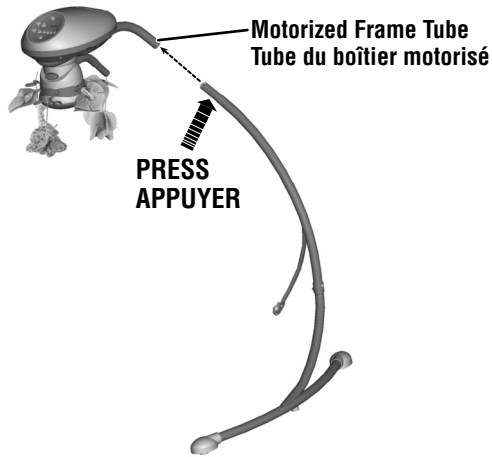

5

- While pressing the button on a leg assembly, fit it into a tube on the motorized frame. Make sure the button on the leg **“snaps”** into the hole in the tube.
- Repeat this procedure to assemble the other leg assembly to the motorized frame.
- Tout en appuyant sur le bouton d’une patte, insérer celle-ci dans le tube du boîtier motorisé. S’assurer que le bouton de la patte **s’enclenche** dans le trou du tube.
- Répéter ce procédé pour assembler l’autre patte au boîtier motorisé.

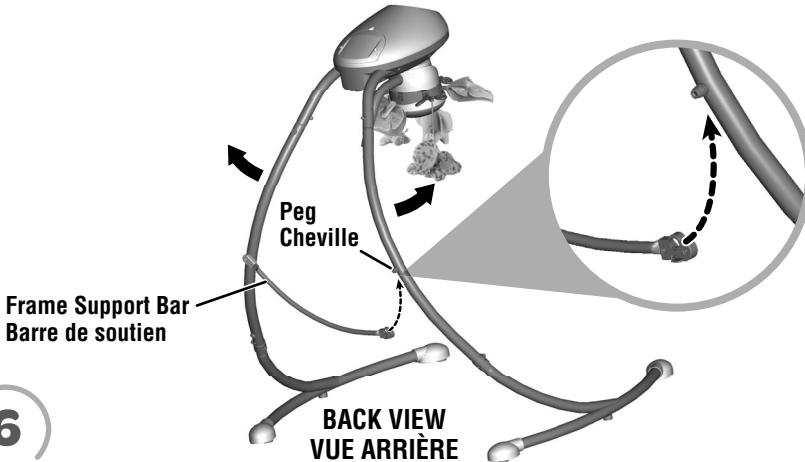

6

- Pull apart the legs.
- Lift the free end of the frame support bar.
- Fit the hole in the frame support bar over the peg on the opposite leg. Push to **“snap”** the frame support bar in place.
- Écarter les pattes du cadre.
- Lever l’extrémité libre de la barre de soutien.
- Insérer la cheville, située sur l’autre patte, dans le trou de la barre de soutien. Pousser pour **enclencher** la barre de soutien.

## Assembly Assemblage

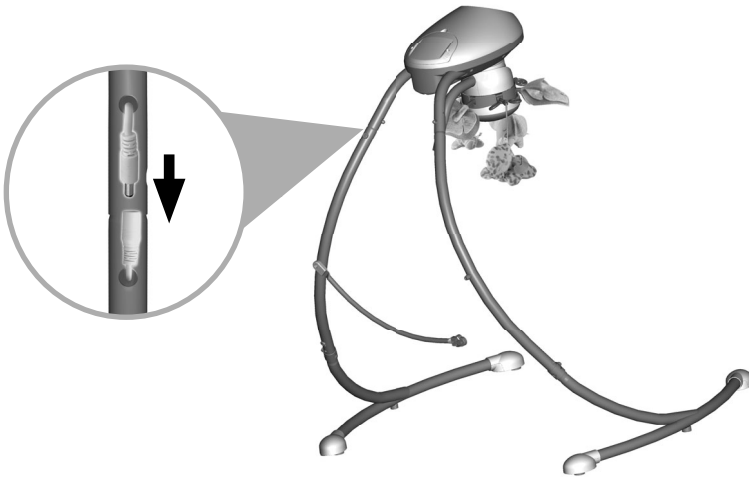

7

- Plug the power cord from the motorized frame assembly into the power cord in the frame assembly.
- Brancher le cordon d'alimentation du boîtier motorisé sur le cordon d'alimentation du cadre.

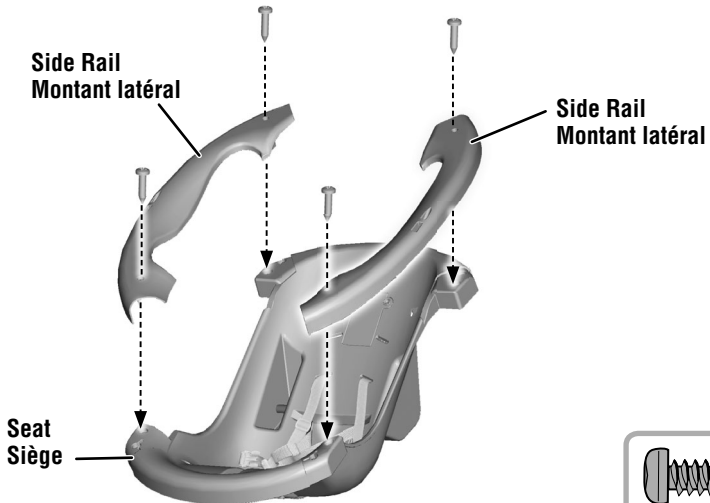

8

- Fit the side rails to the side tabs on the seat.
- Insert four #8 x 3/4" (1,9 cm) screws into the side rails.
- Fully tighten the screws with a Philips screwdriver.
- Fixer les montants latéraux de chaque côté du siège.
- Insérer quatre vis n° 8 de 1,9 cm dans les montants latéraux.
- Bien serrer les vis à l'aide d'un tournevis cruciforme.



## Assembly Assemblage

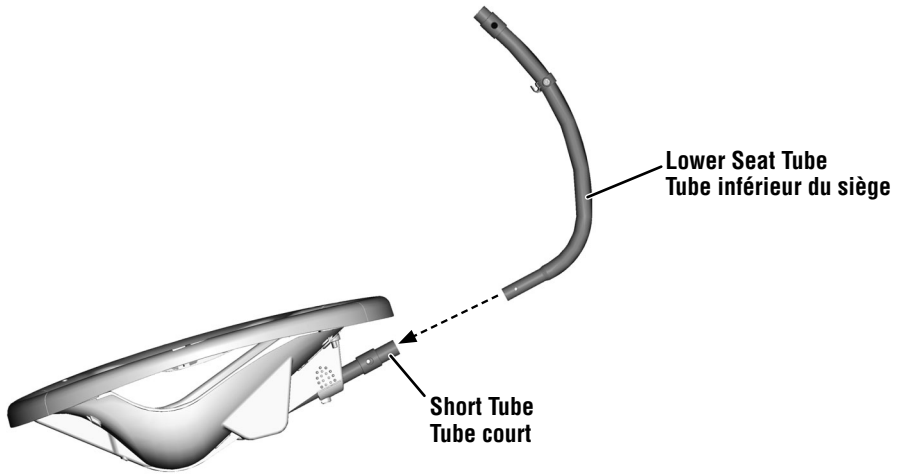

9

SIDE VIEW  
VUE DE CÔTÉ

- Fit the lower seat tube into the short tube on the seat back.
- Insérer le tube inférieur du siège dans le tube court du dossier.

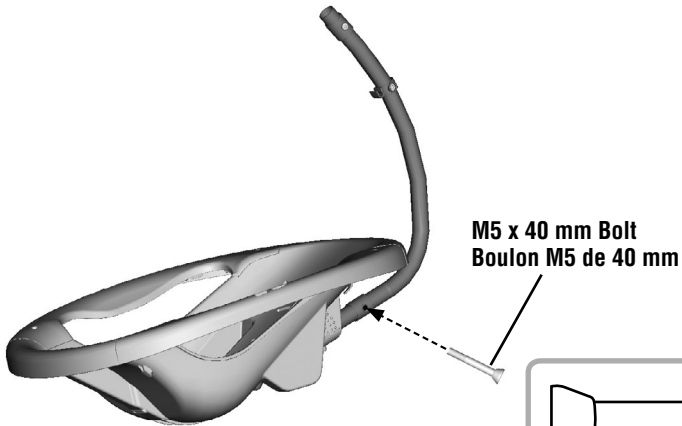

10

- Insert an M5 x 40 mm bolt into the short tube. Fully tighten the bolt with the Allen wrench.
- Insérer un boulon M5 de 40 mm dans le tube court. Bien serrer le boulon avec la clé hexagonale.

# Assembly Assemblage

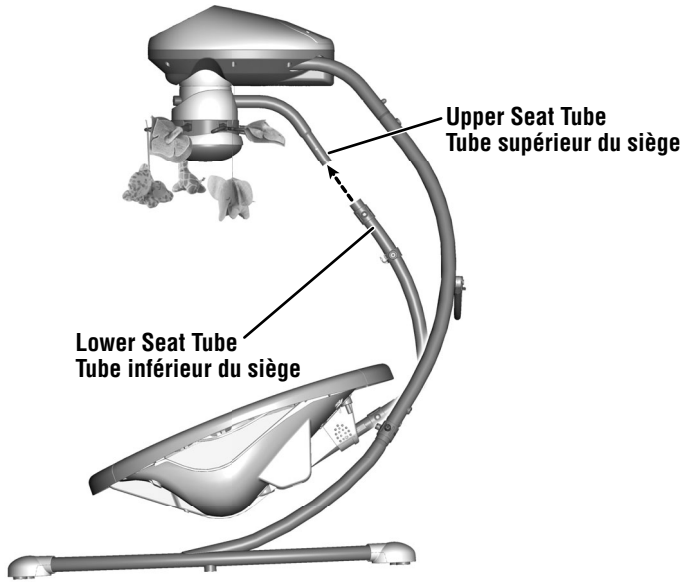

- Fit the lower seat tube onto the upper seat tube.
- Insérer le tube inférieur du siège dans le tube supérieur du siège.

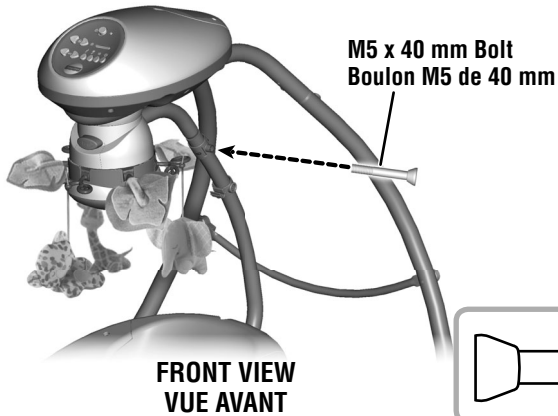

- Insert an M5 x 40 mm bolt into the upper seat tube. Fully tighten the bolt with the Allen wrench.
- Insérer un boulon M5 de 40 mm dans le tube supérieur du siège. Bien serrer le boulon avec la clé hexagonale.

# Assembly Assemblage

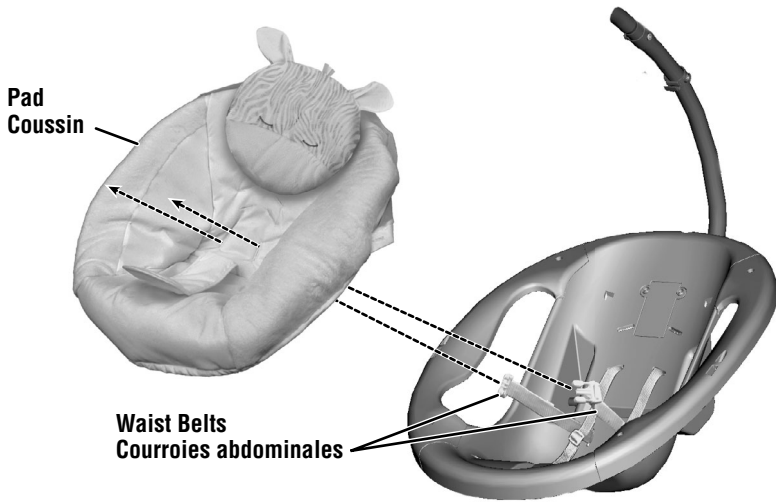

13

- Insert the waist belts through the **lowest slots** in the pad. Make sure the waist belts are not twisted.
- Fold the top of the pad down.
- Insérer les courroies abdominales dans les **fentes inférieures** du coussin. S'assurer que les courroies ne sont pas tortillées.
- Plier le haut du coussin vers le bas.

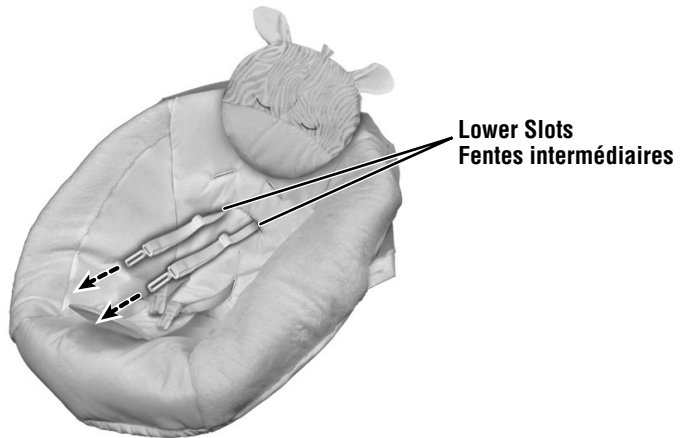

14

## Smaller Baby

- Insert the ends of the shoulder belts through the **lower slots** in the seat pad back.

## Enfant plus petit

- Insérer les extrémités des courroies d'épaule dans les **fentes intermédiaires** à l'arrière du coussin.

## Assembly Assemblage

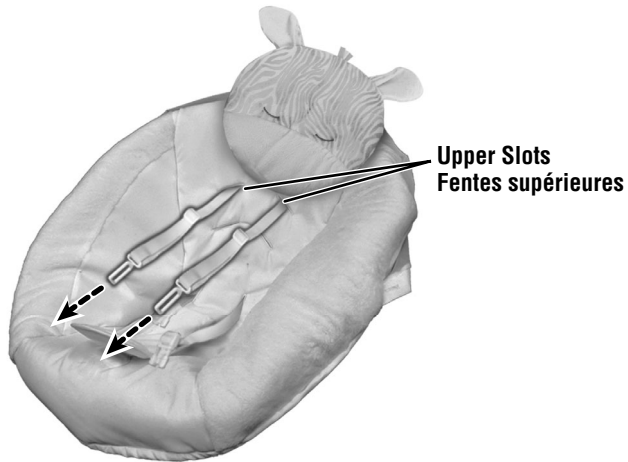

15

### Larger Baby

- Insert the shoulder belts through the **upper slots** in the seat pad back.

### Enfant plus grand

- Insérer les courroies d'épaule dans les **fentes supérieures** à l'arrière du coussin.



16

- Fit the pad edges around the rim of the seat.
- Placer les bords du coussin sur le rebord du siège.

## Assembly Assemblage

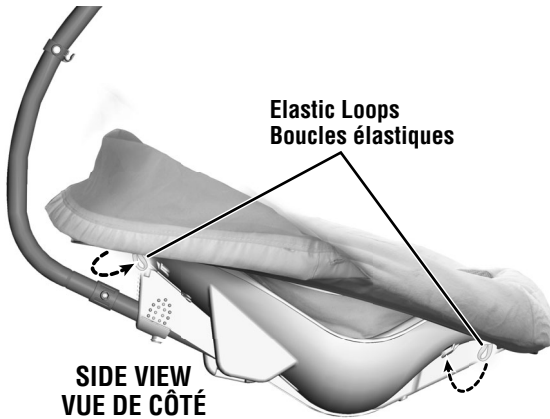

- Hook both elastic loops at the top of the seat pad around the pegs at the top of the seat.
- Hook both elastic loops at the bottom of the seat pad around the pegs at the bottom of the seat.
- Accrocher les deux boucles élastiques situées au haut du coussin autour des chevilles au haut du siège.
- Accrocher les deux boucles élastiques situées au bas du coussin autour des chevilles au bas du siège.

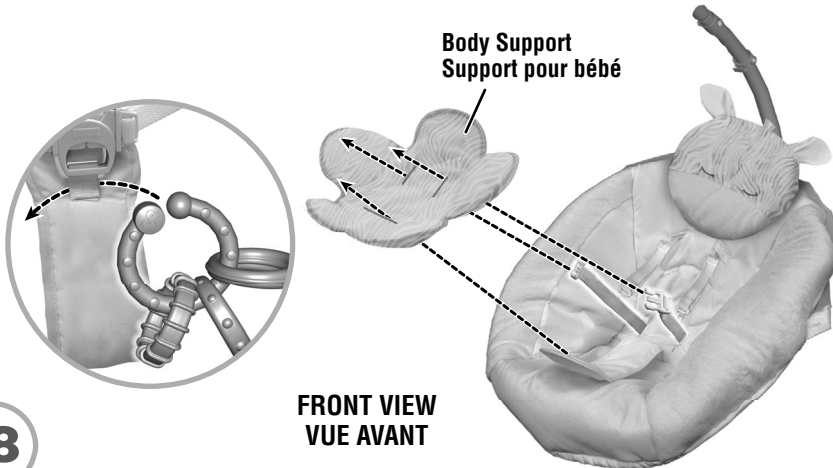

- Insert the restraint pad through the lower slot and the waist restraints through the upper slots in the body support.
- Fit the link on the toy to the restraint pad.
- Insérer le coussinet de retenue dans la fente inférieure du support pour bébé, et insérer les courroies abdominales dans les fentes supérieures.
- Accrocher le jouet au coussinet de retenue.

## Assembly Assemblage

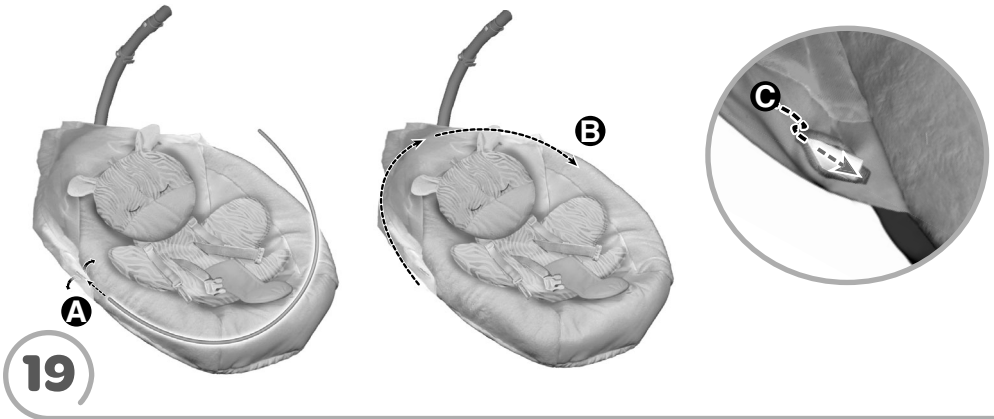

- Fit the end of the canopy stay into the button hole in the canopy sleeve **A**. Slide the canopy stay through the canopy sleeve **B**.
- Fit the free end of the canopy stay into the button hole **C**.
- Insérer l'extrémité de la tige de fixation dans la boutonnière de l'ourlet **A**. Faire glisser la tige de fixation dans l'ourlet **B**.
- Insérer l'extrémité libre de la tige de fixation dans la boutonnière **C**.

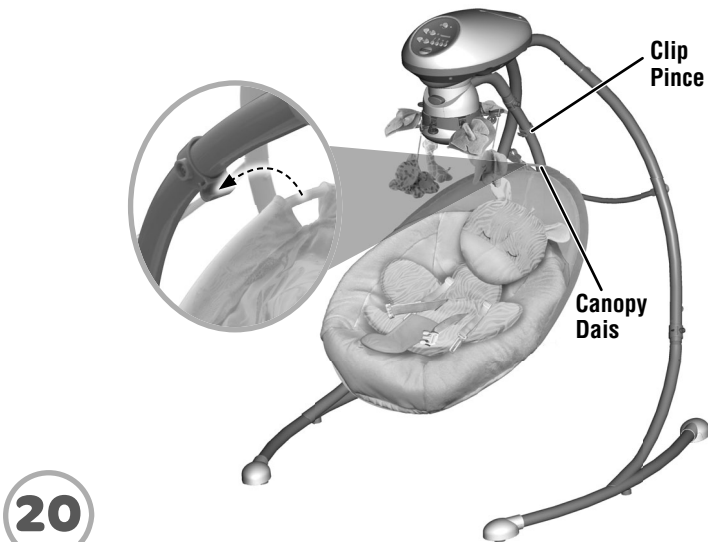

- Lift the top of the canopy and fit it into the clip on the swing tube.
- Lever le haut du dais et le fixer à la pince située sur le tube de la balancelle.

# Battery Installation Installation des piles

**Hint:** Install batteries if you need to use this swing away from an outlet. We recommend using **alkaline** batteries for longer battery life.

**Remarque :** Installer des piles dans le produit pour pouvoir l'utiliser dans un endroit où il n'y a pas de prise de courant. Il est recommandé d'utiliser des piles **alcalines** car elles durent plus longtemps.

Battery Compartment Door  
Couvercle du compartiment des piles

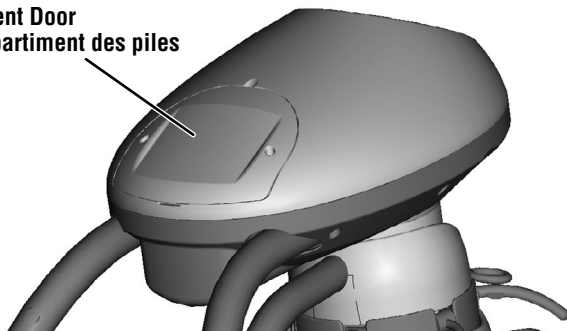

- Loosen the screws in the battery compartment door with a Phillips screwdriver and remove the battery compartment door.
- Insert four D (LR20) **alkaline** batteries into the battery compartment.
- Replace the battery compartment door and tighten the screws.

**Note:** Low battery power may cause product movement to slow, sound and lights to become faint or product to turn off all together. If this should happen, use the AC adaptor as a power source or replace the batteries. Replace the batteries with four D (LR20) **alkaline** batteries.

- If this product begins to operate erratically, you may need to reset the electronics. Turn the power off and then back on.



• Protect the environment by not disposing of this product with household waste (2002/96/EC). Check your local authority for recycling advice and facilities.

• Protéger l'environnement en ne jetant pas ce produit avec les ordures ménagères (2002/96/EC). Consulter la municipalité pour obtenir des conseils sur le recyclage et connaître les centres de dépôt de la région.

# Battery Safety Information

## Mises en garde au sujet des piles

**In exceptional circumstances, batteries may leak fluids that can cause a chemical burn injury or ruin your product. To avoid battery leakage:**

- Do not mix old and new batteries or batteries of different types: alkaline, standard (carbon-zinc) or rechargeable (nickel-cadmium).
- Insert batteries as indicated inside the battery compartment.
- Remove batteries during long periods of non-use. Always remove exhausted batteries from the product. Dispose of batteries safely. Do not dispose of this product in a fire. The batteries inside may explode or leak.
- Never short-circuit the battery terminals.
- Use only batteries of the same or equivalent type, as recommended.
- Do not charge non-rechargeable batteries.
- Remove rechargeable batteries from the product before charging.
- If removable, rechargeable batteries are used, they are only to be charged under adult supervision.

**Lors de circonstances exceptionnelles, des substances liquides peuvent s'écouler des piles et provoquer des brûlures chimiques ou endommager le produit. Pour éviter que les piles ne coulent :**

- Ne pas mélanger des piles usées avec des piles neuves ou différents types de piles : alcalines, standard (carbone-zinc) ou rechargeables (nickel-cadmium).
- Insérer les piles dans le sens indiqué à l'intérieur du compartiment.
- Enlever les piles lorsque le produit n'est pas utilisé pendant une longue période. Ne jamais laisser des piles usées dans le produit. Jeter les piles usées dans un conteneur réservé à cet usage. Ne pas jeter ce produit au feu. Les piles incluses pourraient exploser ou couler.
- Ne jamais court-circuiter les bornes des piles.
- Utiliser uniquement des piles de même type ou de type équivalent, comme conseillé.
- Ne pas recharger des piles non rechargeables.
- Les piles rechargeables doivent être retirées du produit avant de les charger.
- En cas d'utilisation de piles rechargeables, celles-ci ne doivent être chargées que sous la surveillance d'un adulte.

### **CAN ICES-3 (B)/NMB-3 (B)**

Operation is subject to the following two conditions: (1) this device may not cause interference, and (2) this device must accept any interference, including interference that may cause undesired operation of the device.

L'utilisation de ce dispositif est autorisée seulement aux conditions suivantes : (1) il ne doit pas produire de brouillage et (2) il doit pouvoir tolérer tout brouillage radioélectrique reçu, même si ce brouillage est susceptible de compromettre son fonctionnement.





### WARNING

**Prevent death:** Keep seat fully reclined until child is at least 4 months old **AND** can hold head up without help. Young infants have limited head and neck control. If seat is too upright, infant's head can drop forward and compress the airway, resulting in DEATH.

**Prevent serious injury or death from falls or strangling in the restraint system:**

- Never leave child unattended.
- This product is not intended to replace a crib or bassinet for prolonged periods of sleep.
- Always use the restraint system.
- Discontinue use when an active child attempts to climb out.



### ATTENTION

**Prévenir la mort :** Le siège doit être complètement incliné jusqu'à ce que l'enfant ait au moins 4 mois **ET** puisse se tenir la tête droite sans aide. Les bébés ne parviennent pas à contrôler les muscles de la tête et du cou. Si le siège est trop redressé, la tête de l'enfant peut pencher vers l'avant, obstruer les voies respiratoires et causer la MORT.

**Prévenir les blessures graves ou mortelles dues aux chutes et l'étranglement par le système de retenue :**

- Ne jamais laisser l'enfant sans surveillance.
- Ce produit n'est pas conçu pour remplacer un lit d'enfant ou un berceau pour de longues périodes de sommeil.
- Toujours utiliser le système de retenue.
- Cesser toute utilisation lorsque l'enfant essaie de sortir du produit.

# Setup and Use    Installation et utilisation

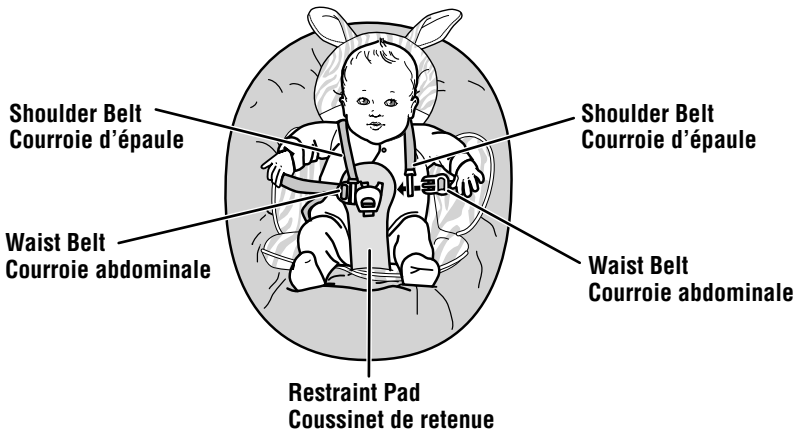

1

## Restraint System

- Place your child in the seat. Position the restraint pad between your child's legs.
- Fit the end of each waist belt through the end of each shoulder belt.
- Fasten the waist/shoulder belts to the restraint pad. Make sure you hear a “**click**” on both sides.
- Check to be sure the restraint system is securely attached by pulling it away from your child. The restraint system should remain attached.

## Système de retenue

- Mettre l'enfant dans le siège. Placer le coussinet de retenue entre les jambes de l'enfant.
- Insérer l'extrémité de chaque courroie abdominale dans l'extrémité de chaque courroie d'épaule.
- Attacher les courroies abdominales et d'épaule au coussinet de retenue. S'assurer d'entendre un **clac** de chaque côté.
- Tirer sur le système de retenue pour s'assurer qu'il est bien fixé. Il doit demeurer attaché.

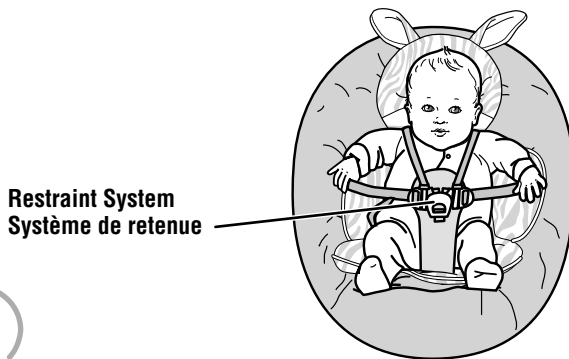

2

- Tighten each waist belt so that the restraint system is snug against your child. Please refer to the next section for instructions to tighten the waist/shoulder belts.
- Serrer les courroies abdominales de sorte que le système de retenue soit bien ajusté contre l'enfant. Pour serrer les courroies abdominales et d'épaule, consulter les instructions dans la section suivante.

# Setup and Use Installation et utilisation

3

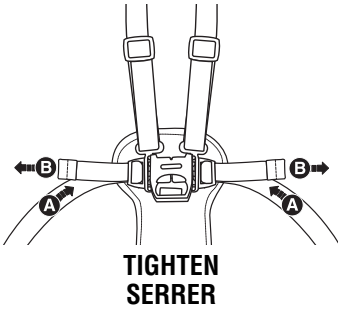

**TIGHTEN  
SERRER**

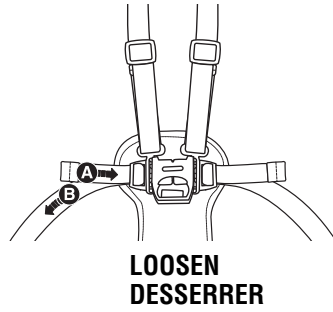

**LOOSEN  
DESSERRER**

- **To tighten the waist belts:** Feed the anchored end of the belt up through the buckle to form a loop **A**. Pull the free end of the belt **B**. Repeat this procedure to tighten the other belt.
  - **To loosen the waist belts:** Feed the free end of the belt up through the buckle to form a loop **A**. Enlarge the loop by pulling on the end of the loop toward the buckle. Pull the anchored end of the belt to shorten the free end of the belt **B**. Repeat this procedure to loosen the other belt.
- Note:** After adjusting the belts to fit your child, make sure you pull on them to be sure they are securely fastened.

- **Pour serrer les courroies abdominales :** Glisser l'extrémité fixe de la courroie abdominale dans le passant de façon à former une boucle **A**. Tirer sur l'extrémité libre de la courroie abdominale **B**. Répéter ce procédé pour serrer l'autre courroie.
- **Pour desserrer les courroies abdominales :** Glisser l'extrémité libre de la courroie abdominale dans le passant de façon à former une boucle **A**. Agrandir la boucle en tirant sur son extrémité, vers le passant. Tirer sur l'extrémité fixe de la courroie abdominale pour raccourcir l'extrémité libre **B**. Répéter ce procédé pour desserrer l'autre courroie.

**Remarque :** Après avoir ajusté les courroies selon la taille de l'enfant, s'assurer qu'elles sont bien fixées en tirant dessus.

4

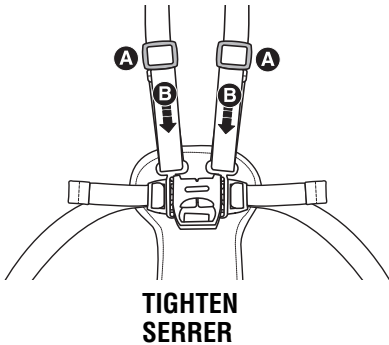

**TIGHTEN  
SERRER**

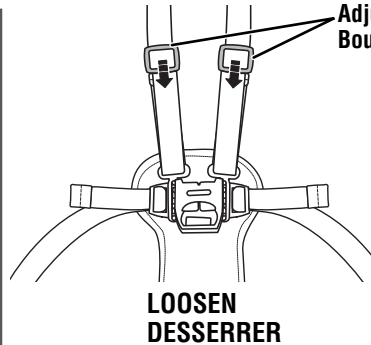

**LOOSEN  
DESSERRER**

**Adjusters  
Boucles de réglage**

- **To tighten the shoulder belts:**
- Hold the adjuster **A** and pull the front shoulder strap down **B**.
- **To loosen the shoulder belts:**
- Slide the adjuster down.

- **Pour serrer les courroies d'épaule :**
- Tenir la boucle de réglage **A** et tirer l'avant de la courroie d'épaule vers le bas **B**.
- **Pour desserrer les courroies d'épaule :**
- Glisser la boucle de réglage vers le bas.

# Setup and Use    Installation et utilisation

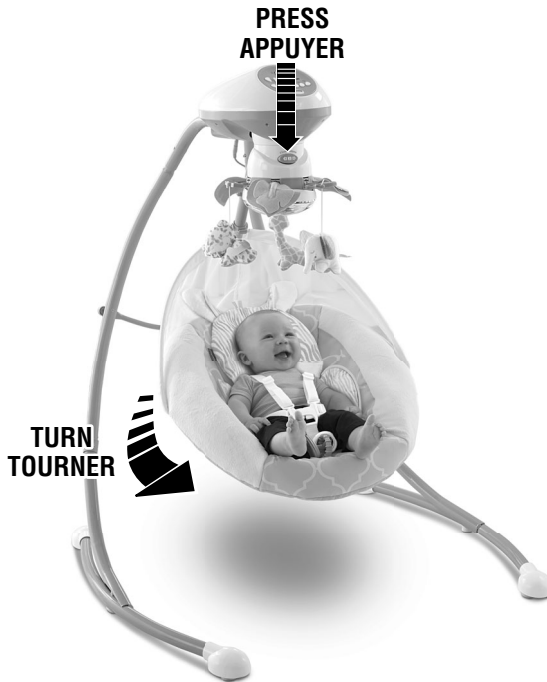

**You can adjust the motion of the swing: side to side or front to back.**

- Press the seat tube button to unlock the seat tube.
- Rotate the seat tube to the desired position.

**Le mouvement de la balancelle peut être réglé de gauche à droite ou d'avant en arrière.**

- Appuyer sur le bouton du tube du siège pour déverrouiller le tube du siège.
- Tourner le tube du siège dans la position désirée.

# Setup and Use    Installation et utilisation

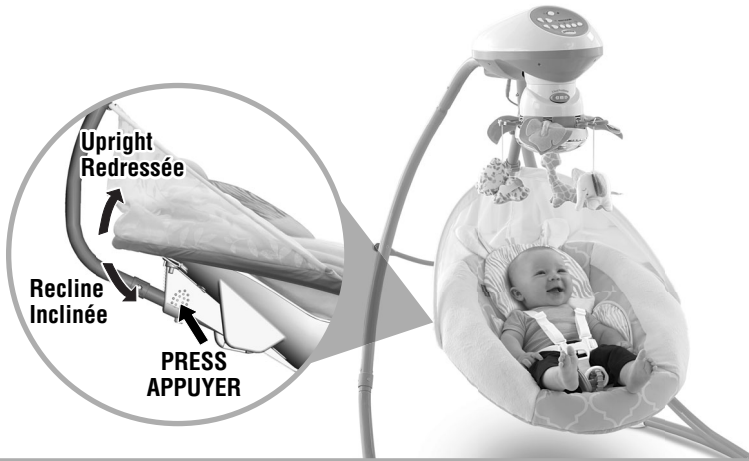

6

**You can adjust the seat to two different positions: Recline or Upright.**

- From behind the seat, press both seat position buttons.
- Push the seatback up until the buttons “**snap**” into the upright position.
- Push the seatback down until the buttons “**snap**” into the recline position.

**Le siège peut être réglé à deux positions différentes : inclinée ou redressée.**

- Appuyer sur les deux boutons de positionnement à l'arrière du siège.
- Lever le dossier jusqu'à ce que les boutons **s'enclenchent** en position redressée.
- Baisser le dossier jusqu'à ce que les boutons **s'enclenchent** en position inclinée.

# Setup and Use    Installation et utilisation



## AC Power Use

- Place the swing near a standard wall outlet.
- Plug the AC adaptor into the power cord extending from the back of a leg.
- Plug the AC adaptor into the wall outlet.
- Use the AC adaptor only in a wall outlet. Do not plug the adaptor into a ceiling outlet.

**Hint:** The power AC adaptor cord is designed to easily disconnect if stepped on accidentally. Simply plug the AC adaptor cord back into the power cord extending from the back of the leg.

- The swing also operates on battery power. To install batteries, please refer to the Battery Installation section on page 15.

## Utilisation de l'adaptateur c.a.

- Placer la balancelle à proximité d'une prise de courant standard.
- Brancher l'adaptateur c.a. sur le cordon d'alimentation à l'arrière d'une patte.
- Brancher l'adaptateur c.a. sur la prise de courant.
- Brancher uniquement l'adaptateur c.a. sur une prise murale. Ne pas brancher l'adaptateur c.a. sur une prise située au plafond.

**Remarque :** Le cordon d'alimentation de l'adaptateur c.a. est conçu pour se débrancher facilement si quelqu'un marche dessus par mégarde. Il suffit de rebrancher l'adaptateur c.a. sur le cordon d'alimentation situé à l'arrière d'une patte.

- La balancelle fonctionne également avec des piles. Pour installer les piles, se référer à la section « Installation des piles » à la page 15.

# Swing Use Utilisation de la balancelle

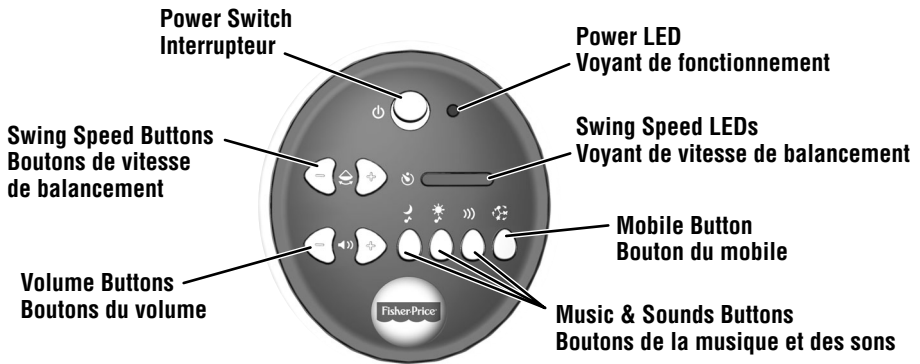

## Swing

- Slide the power switch ON.
- Press the swing speed buttons to select any of six speed settings.
- Hint: After turning on power, this product may not swing unless there is a child in the seat.*
- Swinging will turn off after approximately 4 hours. Press any button to restart.
- Be sure to turn the power OFF when not in use.

## Mobile, Music and Sounds

- Press the music/sound selection buttons to play music and sounds. Press the same button again to turn the sound off. Press the same button again to turn the sound on again.
- Press the mobile button to turn on the mobile. Press the button again to turn it off.
- Hint: The mobile, music or sounds will turn off after approximately 20 minutes. Press the mobile, music or sounds button to restart. When you restart the music a different song will play.*
- Press the volume buttons to adjust the volume level.

## Balancelle

- Mettre l'interrupteur à MARCHÉ.
- Appuyer sur les boutons de vitesse de balancement pour choisir l'une des six vitesses.
- Remarque : En mettant le produit en marche, il se peut qu'il n'y ait pas de balancement si l'enfant n'est pas dans le siège.*
- Le balancement s'arrêtera après environ 4 heures. Il suffit d'appuyer sur n'importe quel bouton pour le réactiver.
- S'assurer de mettre l'interrupteur à ARRÊT lorsque le produit n'est pas utilisé.

## Mobile, musique et sons

- Appuyer sur les boutons de la musique et des sons pour activer la musique et les sons. Appuyer sur le même bouton pour arrêter les sons. Appuyer de nouveau sur le même bouton pour réactiver les sons.
- Appuyer sur le bouton du mobile pour mettre le mobile en marche. Appuyer une autre fois sur le bouton pour éteindre le mobile.
- Remarque : Le mobile, la musique ou les sons s'arrêtent automatiquement après environ 20 minutes. Appuyer sur le bouton du mobile, de la musique ou des sons pour les réactiver. Lorsque la musique est réactivée, une chanson différente joue.*
- Appuyer sur les boutons du volume pour régler le volume.

## Care and Storage Entretien et rangement

- Unbuckle the restraint system.
  - Remove the top of the canopy from the clip on swing tube. Slide the canopy stay out of the canopy sleeve through the buttonhole on the right hand side.
  - Remove the pad elastic loops from the pegs and unfasten the pad fasteners from the seat.
  - Remove the pad from the restraint system.
  - Machine wash the pad and body support in cold water with a mild detergent. Do not use bleach. Tumble dry on low heat and remove promptly.
  - To clean the seat, restraint system, tray, mobile and motorized frame, use a mild cleaning agent and damp cloth. Rinse with clean water to remove residue.
  - Replace the pad onto the seat.
  - Periodically check the swing for loose fasteners or broken parts and tighten as needed.
- Détacher le système de retenue.
  - Retirer le haut du dais de la pince située sur le tube de la balançelle. Faire glisser la tige de fixation par la boutonnière, sur le côté droit, pour la retirer de l'ourlet.
  - Détacher les boucles élastiques des chevilles et détacher les attaches du coussin du siège.
  - Retirer le coussin du système de retenue.
  - Laver le coussin et le support pour bébé en machine, à l'eau froide, et avec un détergent doux. Ne pas utiliser de javellisant. Sécher à basse température et retirer rapidement de la machine une fois sec.
  - Nettoyer le siège, le système de retenue, le plateau, le mobile et le boîtier motorisé avec un chiffon humide et un savon doux. Rincer avec de l'eau pour enlever tout résidu.
  - Remettre le coussin sur le siège.
  - Vérifier régulièrement l'état des pièces et les éléments de fixation, et les resserrer au besoin.

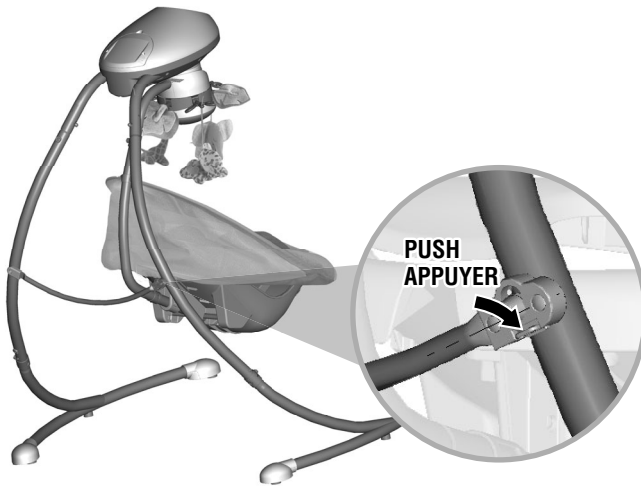

1

- Push the tab on the frame support bar to release it.
- Appuyer sur la languette de la barre de soutien pour la dégager.



## Care and Storage Entretien et rangement

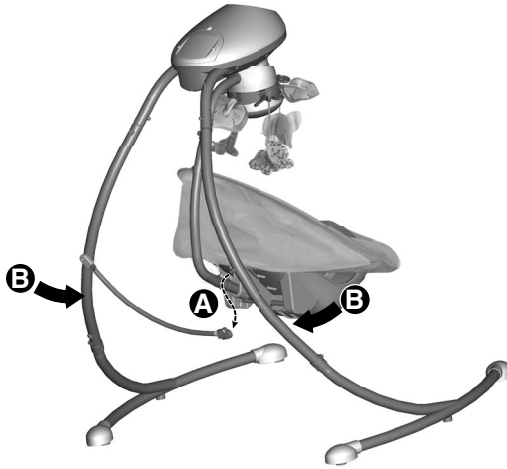

2

- Pull the end of the frame support bar off the leg and lower it **A**.
- Push the legs together **B**.
- Tirer sur l'extrémité de la barre de soutien et la baisser **A**.
- Rapprocher les pattes **B**.



3

- Lean the swing frame against a wall for storage.  
**IMPORTANT!** Remove the batteries for long-term storage.
- Appuyer le cadre de la balancelle contre un mur pour le rangement.  
**IMPORTANT!** Retirer les piles du produit avant de le ranger pour une longue période.

**Adults Note:** If you use this product with the AC adaptor, periodically examine the AC adaptor for damage to the cord, housing or other parts that may result in the risk of fire, electric shock or injury. If the AC adaptor is damaged, do not use the product with the AC adaptor. Use batteries as the power source.

**Remarque :** Si ce produit est utilisé avec l'adaptateur c.a., vérifier régulièrement l'adaptateur pour s'assurer que le cordon d'alimentation, le boîtier et les autres éléments ne sont pas abîmés pour éviter tout risque d'incendie, de choc électrique ou de blessure. Si l'adaptateur c.a. est endommagé, ne pas utiliser le produit avec l'adaptateur. Utiliser des piles comme source d'alimentation.

# Consumer Information

## Renseignements pour les consommateurs

### FCC STATEMENT (UNITED STATES ONLY)

This equipment has been tested and found to comply with the limits for a Class B digital device, pursuant to Part 15 of the FCC rules. These limits are designed to provide reasonable protection against harmful interference in a residential installation. This equipment generates uses and can radiate radio frequency energy and, if not installed and used in accordance with the instructions, may cause harmful interference to radio communications. However, there is no guarantee that interference will not occur in a particular installation. If this equipment does cause harmful interference to radio or television reception, which can be determined by turning the equipment off and on, the user is encouraged to try to correct the interference by one or more of the following measures:

- Reorient or relocate the receiving antenna.
- Increase the separation between the equipment and receiver.
- Connect the equipment into an outlet on a circuit different from that to which the receiver is connected.
- Consult the dealer or an experienced radio/TV technician for help.

**NOTE:** Changes or modifications not expressly approved by the manufacturer responsible for compliance could void the user's authority to operate the equipment.

This device complies with Part 15 of the FCC Rules. Operation is subject to the following two conditions: (1) This device may not cause harmful interference, and (2) this device must accept any interference received, including interference that may cause undesired operation.

### ÉNONCÉ DE LA FCC (ÉTATS-UNIS SEULEMENT)

Cet équipement a été testé et jugé conforme aux limites de classe B pour un appareil numérique en vertu de l'article 15 de la réglementation de la FCC. Ces limites ont été instaurées pour fournir une protection raisonnable contre toute interférence nuisible dans une installation résidentielle.

Cet équipement génère, utilise et peut émettre de l'énergie radiofréquence. S'il n'est pas installé et utilisé conformément aux instructions, il peut provoquer des interférences sur les communications radio. Cependant, il n'est pas garanti que des interférences ne se produiront pas dans certaines installations. Si cet équipement cause des interférences à la réception radio ou télévisée (ce qui peut être vérifié en éteignant l'appareil puis en le remettant sous tension), l'utilisateur peut tenter de les résoudre en suivant une ou plusieurs des mesures ci-après :

- Réorienter ou déplacer l'antenne réceptrice.
- Augmenter l'espace entre l'appareil et le récepteur.
- Brancher l'appareil à une prise de courant différente de celle sur laquelle le récepteur est branché.
- Pour obtenir de l'aide, contacter le vendeur ou un technicien radio/télévision expérimenté.

**REMARQUE :** Tout changement ou modification de cet appareil n'ayant pas été expressément approuvé par les parties responsables de sa conformité peut entraîner l'annulation du droit d'exploitation de l'équipement par l'utilisateur.

Cet appareil est conforme à l'article 15 de la réglementation de la FCC. L'utilisation de ce dispositif est autorisée seulement aux deux conditions suivantes : (1) il ne doit pas produire de brouillage nuisible, et (2) l'utilisateur du dispositif doit être prêt à accepter tout brouillage radioélectrique reçu, même si ce brouillage est susceptible de compromettre le fonctionnement du dispositif.



**CANADA**

Mattel Canada Inc., 6155 Freemont Blvd.,  
Mississauga, Ontario L5R 3W2. 1-800-432-5437

**UNITED STATES**

1-800-432-5437. Fisher-Price, Inc.,  
636 Girard Avenue, East Aurora, NY 14052.  
Hearing-impaired consumers: 1-800-382-7470.

©2014 Mattel. All Rights Reserved. Tous droits réservés.