



**IMPORTANT!** Please keep these instructions for future reference.  
Please read these instructions before assembly and use of this product.

**¡IMPORTANTE!** Guardar estas instrucciones para futura referencia.  
Leer estas instrucciones antes de ensamblar y usar el producto.

# Consumer Information

## Información para el consumidor



### WARNING

**Prevent death:** Keep seat fully reclined until child is at least 4 months old **AND** can hold head up without help. Young infants have limited head and neck control. If seat is too upright, infant's head can drop forward and compress the airway, resulting in DEATH.

**Prevent serious injury or death from falls or strangling in the restraint system:**

- Always use the restraint system.
- Discontinue use when an active child attempts to climb out.
- This product is not intended to replace a crib or bassinet for prolonged periods of sleep.
- Never leave child unattended.



### ADVERTENCIA

**Evitar la muerte:** mantener la silla totalmente reclinada hasta que el bebé cumpla 4 meses de edad **Y** pueda mantener la cabeza derecha sin ayuda. Los bebés pequeños tienen un control limitado de cabeza y cuello. Si la silla está en posición vertical, la cabeza del bebé podría caer hacia el frente y comprimir el flujo de aire, causando la MUERTE.

**Para evitar lesiones graves o la muerte como resultado de caídas o quedar estrangulado en el sistema de sujeción:**

- Siempre usar el sistema de sujeción.
- Descontinuar el uso cuando un niño activo intente salirse del producto.
- Este producto no está diseñado para reemplazar una cuna o moisés por periodos prolongados de sueño.
- No dejar a los niños fuera de su alcance.

**Note:** This product comes with replacement warning labels which you can apply over the factory applied warning label if English is not your primary language. Select the warning label with the appropriate language for you.

**Atención:** incluye una hoja de adhesivos con advertencias en varios idiomas. El adhesivo que lleva el producto de fábrica está en inglés. Si lo desea, puede pegar encima el adhesivo en su lengua.

# Consumer Information

## Información para el consumidor

**IMPORTANT!** Maximum Weight Limit: 25 lb (11,3 kg). If your child weighs less than 25 lb (11,3 kg), but is really active and appears to be able to climb out of the swing, immediately discontinue its use.

- Adult assembly is required.
- Tools needed for assembly: Allen Wrench (included) and Phillips screwdriver (not included).
- Requires four D (LR20) **alkaline** batteries for operation (not included).
- Requires an AC adaptor (input 120 - 240 VAC, 50 - 60Hz, with an output of 6 VDC) for operation (included).
- Always use the swing where there is adequate ventilation. To prevent overheating, keep the swing away from heat sources such as radiators, heat registers, direct sunlight, stoves, amplifiers, or other appliances which produce heat.
- Never use extension cords with the AC adaptor.
- Never use the swing near water (ie.: bathtub, sink, laundry tub or wet basement, etc.).
- Do not connect to more than the recommended number of power supplies.
- The product must only be used with the recommended AC adaptor.
- The AC adaptor is not a toy.
- Disconnect the AC adaptor from the swing before cleaning.
- Product features and decorations may vary from photographs.

**¡IMPORTANTE!** Capacidad máxima: 11,3 kg (25 lb). Si el niño pesa menos de 11,3 kg (25 lb) pero es muy activo y parece poder salirse del columpio, dejar de usar el producto inmediatamente.

- Requiere montaje por un adulto.
- Herramientas necesarias: llave hexagonal (incluida) y desatornillador de cruz (no incluido).
- Funciona con cuatro pilas **alcalinas** tipo 4 x D (LR20) x 1,5V (no incluidas).
- Funciona con un adaptador de corriente alterna (entrada de 120 - 240 V~, 50 - 60 Hz con una salida de 6 Vcc) (incluido).
- Siempre usar el columpio donde haya ventilación adecuada. Para evitar sobrecalentamiento, mantener el columpio alejado de fuentes de calor tales como radiadores, registradoras de calor, contacto solar directo, estufas, amplificadores u otro equipo que genere calor.
- Nunca usar extensiones de cables eléctricos con el adaptador de corriente alterna.
- No usar el columpio cerca de agua (p. ej., bañera, lavabo, fregadero, sótano mojado, etc.).
- No conectar a más suministros eléctricos de los recomendados.
- Solo usar el producto con el adaptador de corriente alterna recomendado.
- El adaptador de corriente alterna no es un juguete.
- Desconectar el adaptador de corriente alterna del columpio antes de limpiarlo.
- Las características y decoración del producto pueden variar de las mostradas.

# Parts Piezas



**Motorized Frame**  
Armazón motorizado



**Mobile Dome**  
Cúpula del móvil

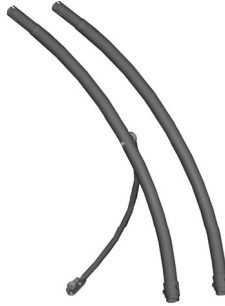

**2 Upper Legs**  
2 patas superiores



**2 Lower Legs**  
2 patas inferiores



**Pad with Headrest**  
Almohadilla con cabezal



**2 Side Rails**  
2 barandillas laterales



**Seat with Restraint System**  
Asiento con sistema de sujeción



**Body Support**  
Soporte corporal

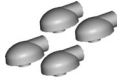

**4 Feet**  
4 extremidades



**Canopy Stay**  
Marco del dosel



**Toy**  
Juguete



**AC Adaptor**  
Adaptador de corriente alterna



**Allen Wrench**  
Llave hexagonal



**Lower Seat Tube**  
Tubo de asiento inferior



**#8 x 3/4" (1,9 cm) Screw - 8**  
Tornillo Nº 8 x 1,9 cm - 8

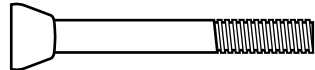

**M5 x 40 mm Bolt - 4**  
Perno M5 x 40 mm - 4

**All fasteners show actual size. Tighten and loosen the screws and bolts with the enclosed Allen wrench or a Phillips screwdriver.**

**Se muestran a tamaño real. Apretar o aflojar los tornillos y pernos con la llave hexagonal incluida o desatornillador de cruz.**

# Assembly Montaje

**IMPORTANT!** Before each use or assembly, inspect this product for damaged hardware, loose joints, missing parts or sharp edges. DO NOT use if any parts are missing or broken. Contact Fisher-Price for replacement parts and instructions if needed. Never substitute parts.

**¡IMPORTANTE!** Antes de cada uso o montaje, inspeccionar este producto para verificar que no tenga piezas dañadas, conexiones sueltas, piezas faltantes o bordes filosos. NO usar el producto si falta o está rota alguna pieza. Ponerse en contacto con la oficina Mattel más próxima a su localidad para obtener piezas de repuesto e instrucciones, de ser necesario. No usar piezas de otras marcas.

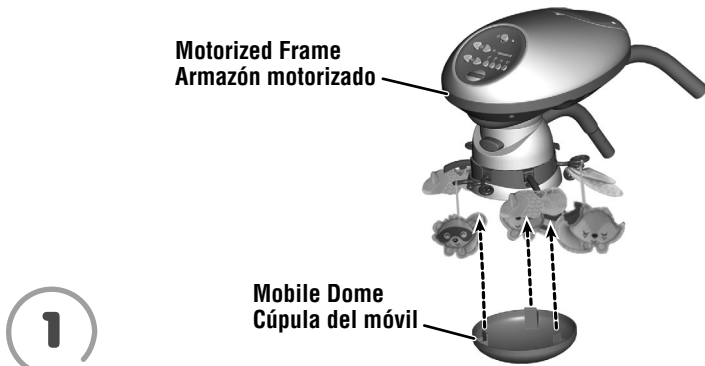

- Fit the tabs on the mobile dome into the slots in the motorized frame.
- Push near each tab to **“snap”** the mobile dome into place.
- Ajustar las lengüetas de la cúpula del móvil en las ranuras del armazón motorizado.
- Empujar cerca de cada lengüeta para **ajustar** la cúpula del móvil en su lugar.

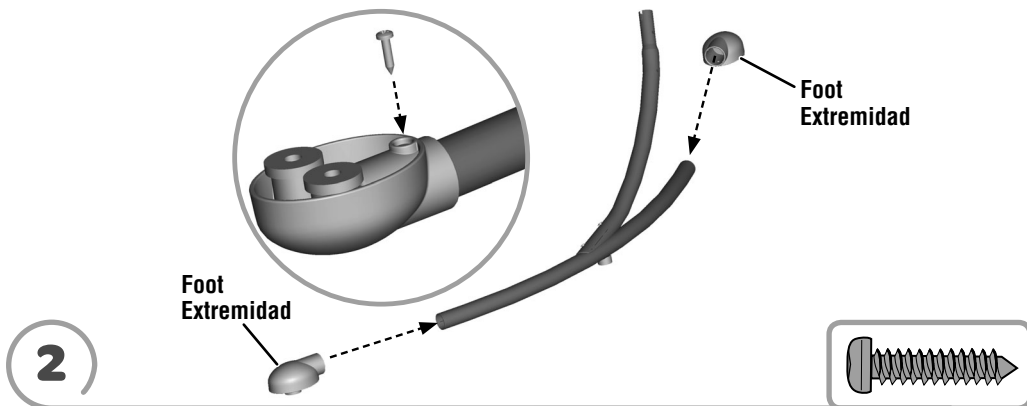

- Fit a foot onto the ends of each lower leg.
- Insert two #8 x 3/4" (1,9 cm) screws through the bottom of each foot and into the lower leg. Fully tighten each screw with a Phillips screwdriver.
- Ajustar una extremidad en los extremos de la pata inferior.
- Insertar dos tornillos № 8 x 1,9 cm en la parte de abajo de cada extremidad y en la pata inferior. Apretar totalmente los tornillos con un desatornillador de cruz.

# Assembly Montaje

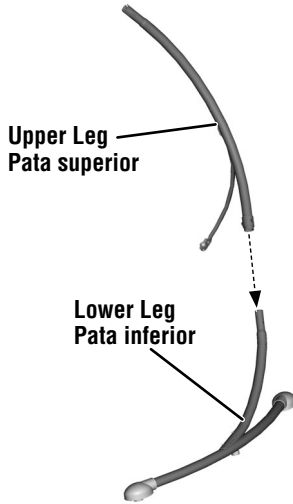

3

- Fit an upper leg onto a lower leg.

**Hint:** The upper legs are designed to fit the lower legs one way. If it does not seem to fit, try the other upper leg.

- Ajustar una pata superior en una pata inferior.

**Atención:** las patas superiores están diseñadas para montarse en las patas inferiores de una sola manera. Si no se ajusta correctamente, intentar con la otra pata superior.

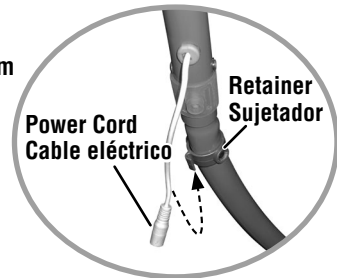
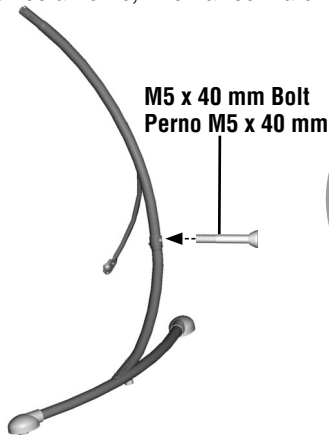

4

- Insert an M5 x 40 mm bolt through the opening in the upper leg tube. Fully tighten the screw with the Allen wrench.
- Repeat this procedure to assemble the other upper leg to the other lower leg.
- Fit the power cord into the retainer on a lower leg.

- Insertar un perno M5 x 40 mm en el orificio del tubo de la pata superior. Usar la llave para apretar el perno.
- Repetir este procedimiento para ensamblar la otra pata superior en la otra pata inferior.
- Ajustar el cable eléctrico en el sujetador de la pata inferior.

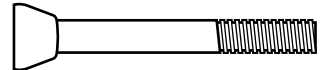

# Assembly Montaje

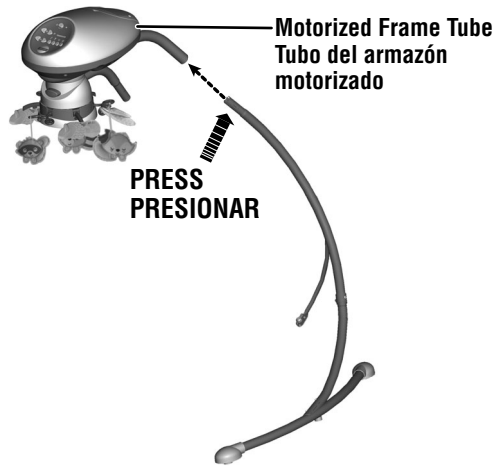

5

- While pressing the button on a leg assembly, fit it into a tube on the motorized frame. Make sure the button on the leg **"snaps"** into the hole in the tube.
- Repeat this procedure to assemble the other leg assembly to the motorized frame.
- Mientras presiona el botón de una unidad de pata, insertarla en un tubo en el armazón motorizado. Asegurarse de que el botón de la pata se **ajuste** en el orificio del tubo.
- Repetir este procedimiento para ensamblar la otra unidad de pata en el armazón motorizado.

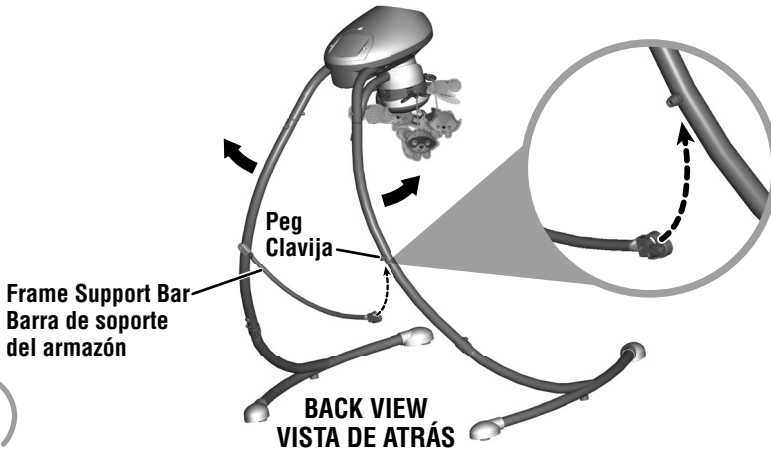

6

- Pull apart the legs.
- Lift the free end of the frame support bar.
- Fit the hole in the frame support bar over the peg on the opposite leg. Push to **"snap"** the frame support bar in place.
- Separar las patas.
- Levantar el extremo libre de la barra de soporte del armazón.
- Ajustar el orificio de la barra de soporte del armazón sobre la clavija de la pata opuesta. Presionar para **ajustar** la barra de soporte del armazón en su lugar.

# Assembly Montaje

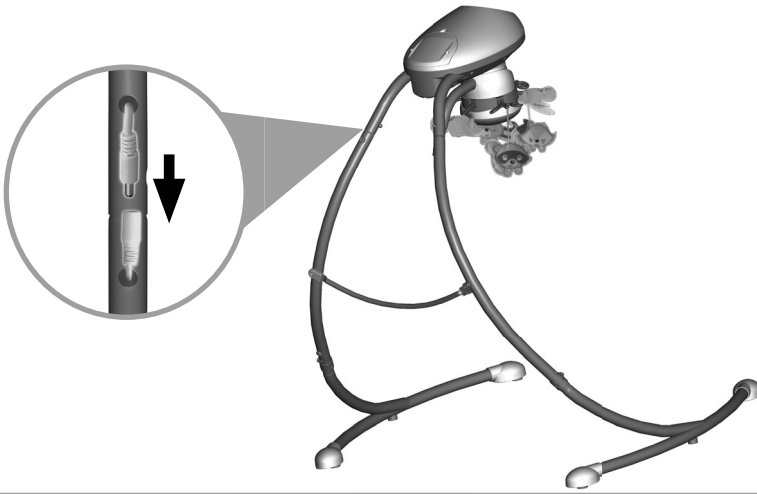

7

- Plug the power cord from the motorized frame assembly into the power cord in the frame assembly.
- Enchufar el cable eléctrico de la unidad del armazón motorizado en el cable eléctrico de la unidad del armazón.

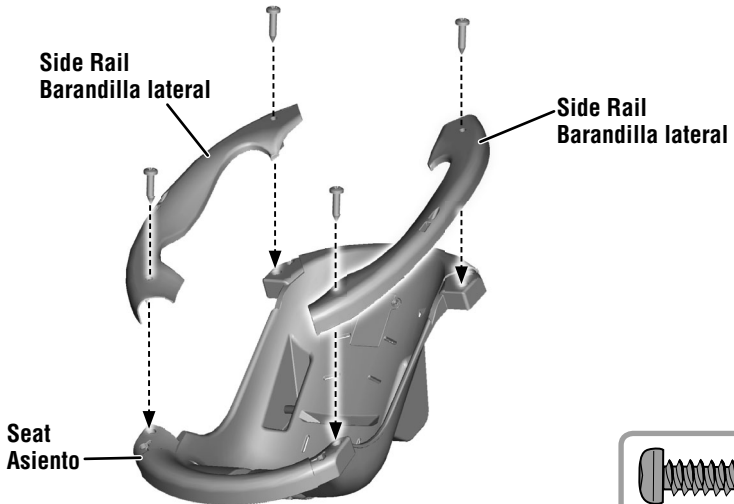

8

- Fit the side rails to the side tabs on the seat.
- Insert four #8 x  $\frac{3}{4}$ " (1,9 cm) screws into the side rails.
- Fully tighten the screws with a Phillips screwdriver.
- Ajustar las barandillas laterales en las lengüetas laterales del asiento.
- Insertar cuatro tornillos Nº 8 x 1,9 cm en las barandillas laterales.
- Apretar totalmente los tornillos con un desatornillador de cruz.



# Assembly Montaje

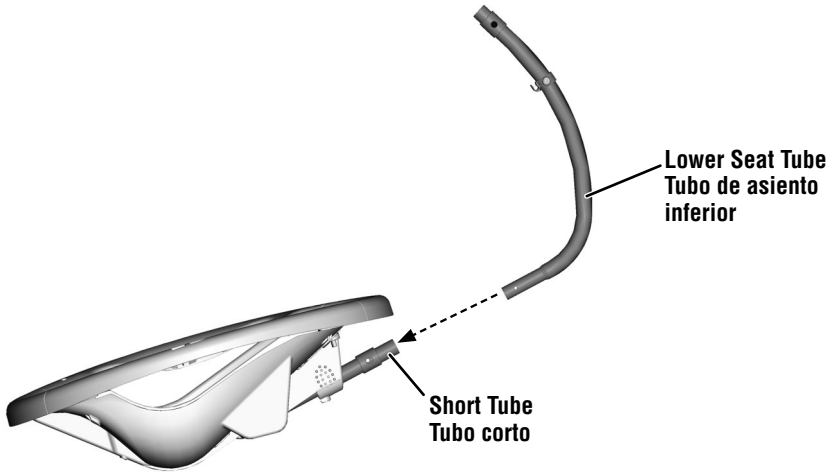

9

**SIDE VIEW  
VISTA DEL LADO**

- Fit the lower seat tube into the short tube on the seat back.
- Ajustar el tubo de asiento inferior en el tubo corto del respaldo.

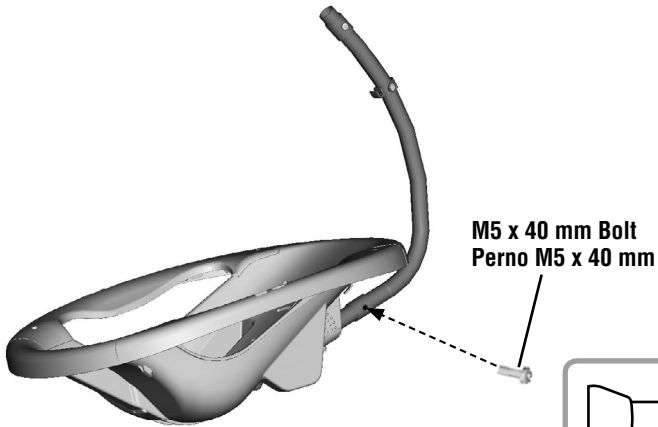

10

- Insert an M5 x 40 mm bolt into the short tube. Fully tighten the bolt with the Allen wrench.
- Insertar un perno M5 x 40 mm en el tubo corto. Usar la llave para apretar el perno.

# Assembly Montaje

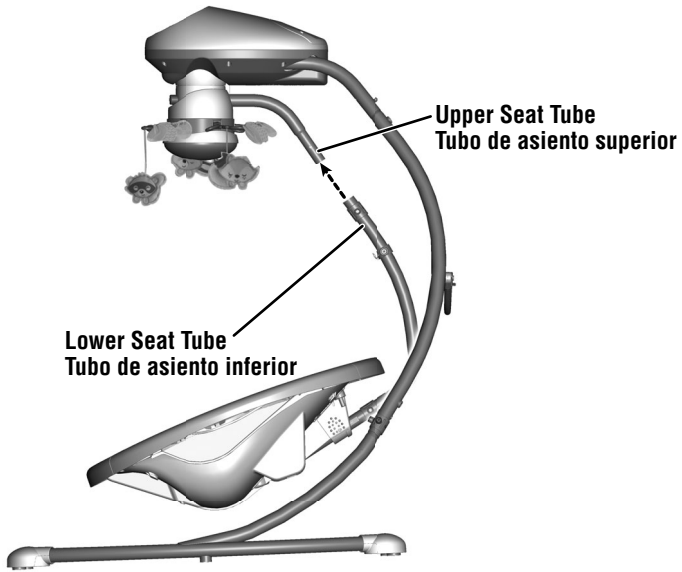

- Fit the lower seat tube onto the upper seat tube.
- Ajustar el tubo de asiento inferior en el tubo de asiento superior.

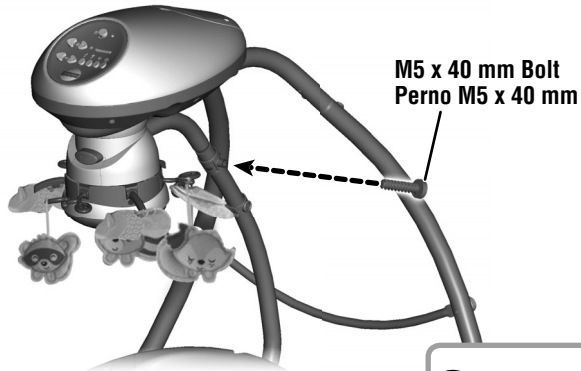

FRONT VIEW  
VISTA DELANTERA

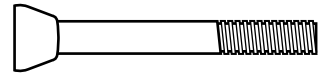

- Insert an M5 x 40 mm bolt into the upper seat tube. Fully tighten the bolt with the Allen wrench.
- Insertar un perno M5 x 40 mm en el tubo superior de la silla. Usar la llave para apretar el perno.

# Assembly Montaje

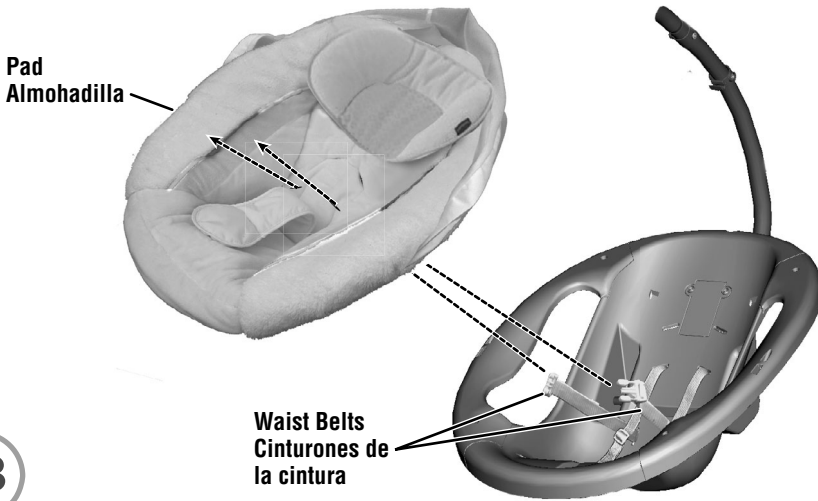

13

- Insert the waist belts through the lowest slots in the pad. Make sure the waist belts are not twisted.
- Fold the top of the pad down.
- Insertar los cinturones de la cintura en las ranuras más bajas de la almohadilla. Asegurarse de que los cinturones no estén torcidos.
- Doblar hacia abajo la parte de arriba de la almohadilla.

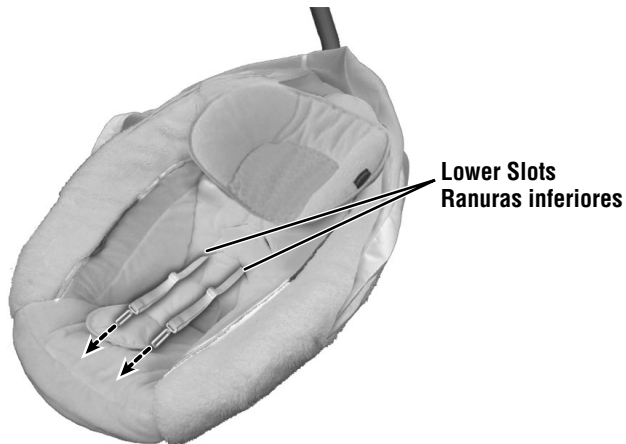

14

## Smaller Baby

- Insert the ends of the shoulder belts through the **lower slots** in the seat pad back.

## Bebé más pequeño

- Insertar los extremos de los cinturones de hombro en las **ranuras inferiores** de la parte trasera de la almohadilla.

# Assembly Montaje

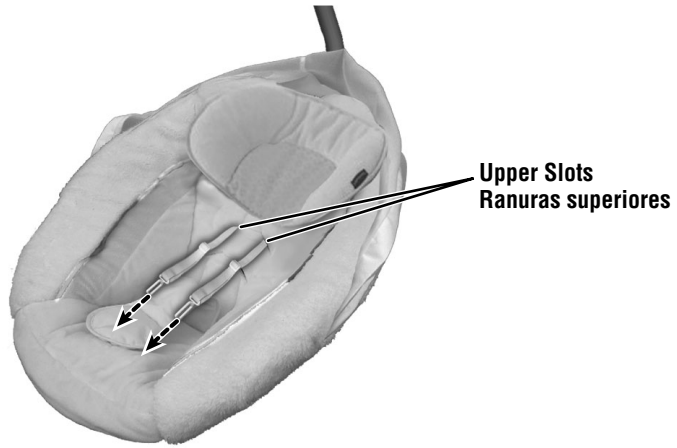

15

## Larger Baby

- Insert the shoulder belts through the **upper slots** in the seat pad back.

## Bebé más grande

- Insertar los cinturones de hombro en las **ranuras superiores** de la parte trasera de la almohadilla.

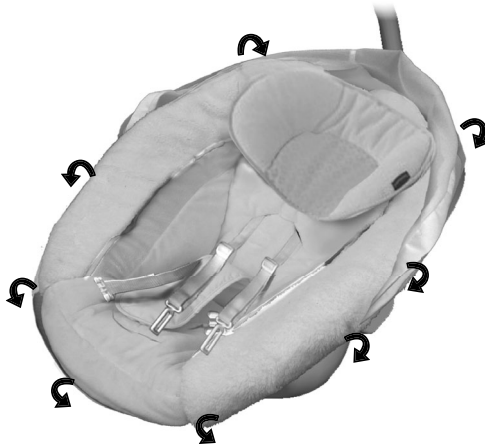

16

- Fit the pad edges around the rim of the seat.

- Ajustar los bordes de la almohadilla alrededor del borde del asiento.

# Assembly Montaje

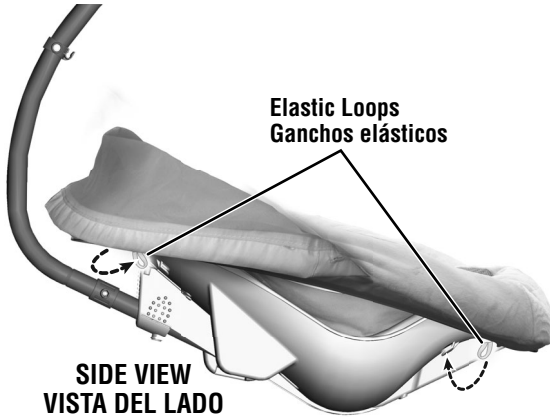

17

- Hook both elastic loops at the top of the seat pad around the pegs at the top of the seat.
- Hook both elastic loops at the bottom of the seat pad around the pegs at the bottom of the seat.
- Enganchar los dos ganchos elásticos en la parte superior de la almohadilla alrededor de las clavijas en la parte de arriba del asiento.
- Enganchar los dos ganchos elásticos de la parte inferior de la almohadilla alrededor de las clavijas en la parte de abajo del asiento.

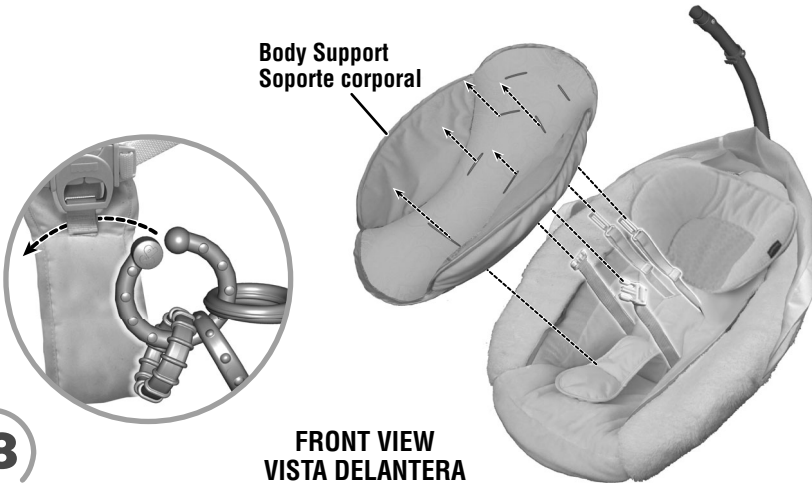

18

- Insert the restraint pad through the lower slot and restraint belts through the upper slots in the body support.
- Fit the link on the toy to the restraint pad.
- Insertar la almohadilla de sujeción en la ranura inferior y los cinturones de sujeción en las ranuras superiores del soporte corporal.
- Ajustar el sujetador del juguete en la almohadilla de sujeción.

## Assembly Montaje

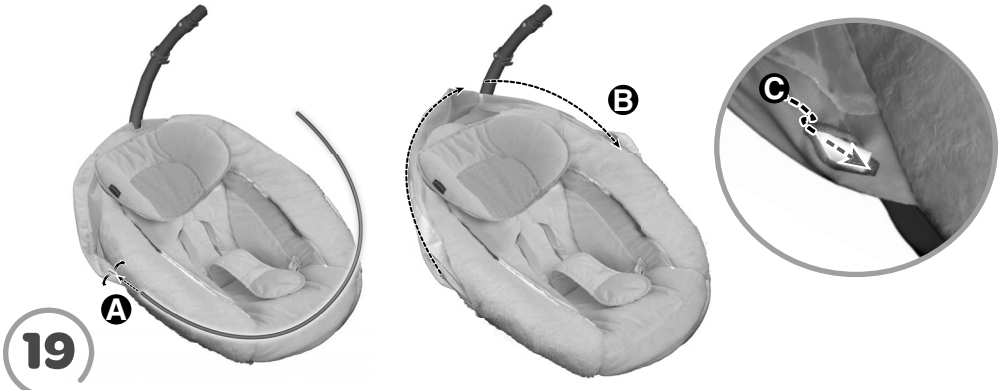

19

- Fit the end of the canopy stay into the button hole in the canopy sleeve **A**. Slide the canopy stay through the canopy sleeve **B**.
- Fit the free end of the canopy stay into the button hole **C**.
- Introducir el extremo del marco del dosel en el orificio de botón de la funda del dosel **A**. Deslizar el marco del dosel por la funda del dosel **B**.
- Introducir el extremo libre del marco del dosel en el orificio de botón **C**.

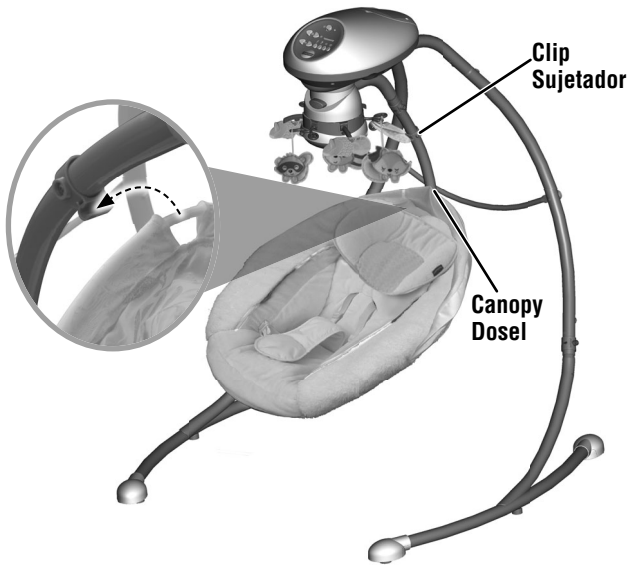

20

- Lift the top of the canopy and fit it into the clip on the swing tube.
- Levantar la parte de arriba del dosel y ajustarla en el sujetador del tubo del columpio.

# Battery Installation Colocación de las pilas

**Hint:** Install batteries if you need to use this swing away from an outlet. We recommend using **alkaline** batteries for longer battery life.

**Nota:** instalar las pilas para usar este columpio donde no haya tomacorrientes eléctricos. Se recomienda usar pilas **alcalinas** para una mayor duración.

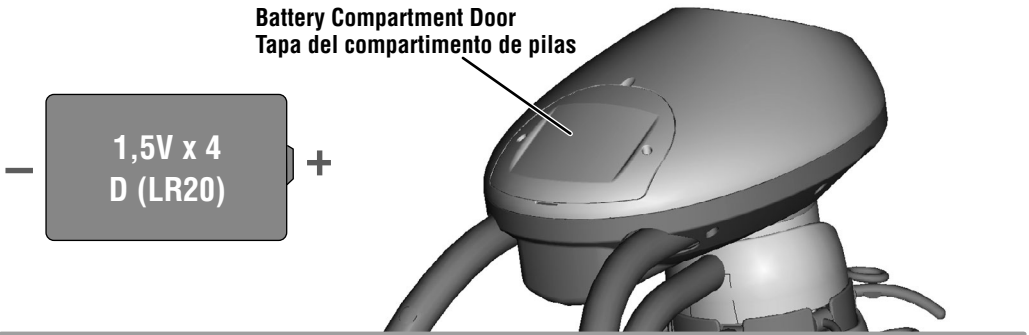

- Loosen the screws in the battery compartment door with a Phillips screwdriver and remove the battery compartment door.
- Insert four D (LR20) **alkaline** batteries into the battery compartment.
- Replace the battery compartment door and tighten the screws.

**Note:** Low battery power may cause product movement to slow, sound and lights to become faint or product to turn off all together. If this should happen, use the AC adaptor as a power source or replace the batteries. Replace the batteries with four **alkaline** D (LR20) batteries.

- If this product begins to operate erratically, you may need to reset the electronics. Turn the power off and then back on.
  - Aflojar los tornillos de la tapa del compartimento de pilas con un desatornillador de cruz y retirar la tapa.
  - Insertar cuatro pilas **alcalinas** tipo 4 x D (LR20) x 1,5V en el compartimento.
  - Cerrar la tapa del compartimento de pilas y apretar los tornillos.
- Nota:** si las pilas están gastadas, el movimiento y sonido del producto pueden debilitarse o quizá el producto deje de funcionar del todo. Si esto sucede, usar el adaptador de corriente alterna como fuente de alimentación o bien sustituir las pilas. Sustituir las pilas por cuatro pilas **alcalinas** tipo 4 x D (LR20) x 1,5V.
- Si este producto no funciona correctamente, restablecer el circuito electrónico. Poner el botón de encendido en apagado y nuevamente en encendido.



• Protect the environment by not disposing of this product with household waste (2002/96/EC). Check your local authority for recycling advice and facilities.

• Proteger el medio ambiente no desechando este producto en la basura del hogar (2002/96/EC). Consultar con la agencia local pertinente en cuanto a información y centros de reciclaje.

# Battery Safety Information

## Información de seguridad acerca de las pilas

**In exceptional circumstances, batteries may leak fluids that can cause a chemical burn injury or ruin your product. To avoid battery leakage:**

- Do not mix old and new batteries or batteries of different types: alkaline, standard (carbon-zinc) or rechargeable (nickel-cadmium).
- Insert batteries as indicated inside the battery compartment.
- Remove batteries during long periods of non-use. Always remove exhausted batteries from the product. Dispose of batteries safely. Do not dispose of this product in a fire. The batteries inside may explode or leak.
- Never short-circuit the battery terminals.
- Use only batteries of the same or equivalent type, as recommended.
- Do not charge non-rechargeable batteries.
- Remove rechargeable batteries from the product before charging.
- If removable, rechargeable batteries are used, they are only to be charged under adult supervision.

**En circunstancias excepcionales, las pilas pueden derramar líquido que puede causar quemaduras o dañar el producto. Para evitar derrames:**

- No mezclar pilas nuevas con gastadas ni mezclar pilas alcalinas, estándar (carbono-cinc) o recargables (níquel-cadmio).
- Cerciorarse de que la polaridad de las pilas sea la correcta.
- Sacar las pilas gastadas del producto y desecharlas apropiadamente. Sacar las pilas si el producto no va a ser usado durante un periodo prolongado. No quemar las pilas ya que podrían explotar o derramar el líquido incorporado en ellas.
- No provocar un cortocircuito con las terminales.
- Usar sólo el tipo de pilas recomendadas (o su equivalente).
- No cargar pilas no recargables.
- Sacar las pilas recargables antes de cargarlas.
- La carga de las pilas recargables sólo debe realizarse con la supervisión de un adulto.

### **CAN ICES-3 (B)/NMB-3 (B)**

Operation is subject to the following two conditions: (1) this device may not cause interference, and (2) this device must accept any interference, including interference that may cause undesired operation of the device.

L'utilisation de ce dispositif est autorisée seulement aux conditions suivantes : (1) il ne doit pas produire de brouillage et (2) l'utilisateur du dispositif doit être prêt à accepter tout brouillage radioélectrique reçu, même si ce brouillage est susceptible de compromettre le fonctionnement du dispositif.





### WARNING

**Prevent death:** Keep seat fully reclined until child is at least 4 months old **AND** can hold head up without help. Young infants have limited head and neck control. If seat is too upright, infant's head can drop forward and compress the airway, resulting in DEATH.

**Prevent serious injury or death from falls or strangling in the restraint system:**

- Always use the restraint system.
- Discontinue use when an active child attempts to climb out.
- This product is not intended to replace a crib or bassinet for prolonged periods of sleep.
- Never leave child unattended.



### ADVERTENCIA

**Evitar la muerte:** mantener la silla totalmente reclinada hasta que el bebé cumpla 4 meses de edad **Y** pueda mantener la cabeza derecha sin ayuda. Los bebés pequeños tienen un control limitado de cabeza y cuello. Si la silla está en posición vertical, la cabeza del bebé podría caer hacia el frente y comprimir el flujo de aire, causando la MUERTE.

**Para evitar lesiones graves o la muerte como resultado de caídas o quedar estrangulado en el sistema de sujeción:**

- Siempre usar el sistema de sujeción.
- Descontinuar el uso cuando un niño activo intente salirse del producto.
- Este producto no está diseñado para reemplazar una cuna o moisés por periodos prolongados de sueño.
- No dejar a los niños fuera de su alcance.

# Setup and Use Preparación y uso

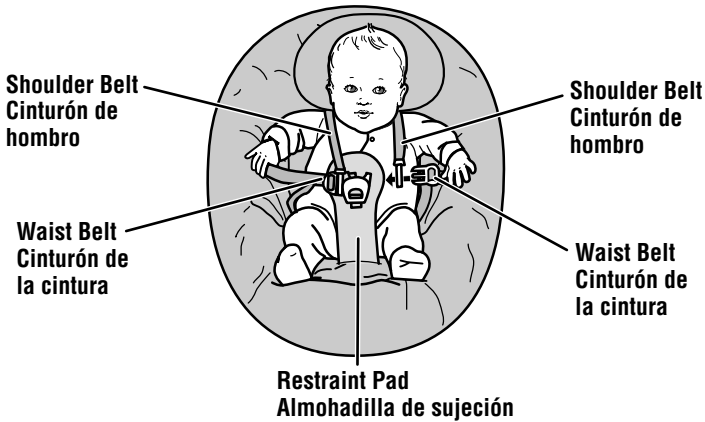

## Restraint System

- Place your child in the seat. Position the restraint pad between your child's legs.
- Fit the end of each waist belt through the end of each shoulder belt.
- Fasten the waist/shoulder belts to the restraint pad. Make sure you hear a **"click"** on both sides.
- Check to be sure the restraint system is securely attached by pulling it away from your child. The restraint system should remain attached.

## Sistema de sujeción

- Sentar al niño en la silla. Colocar la almohadilla de sujeción entre las piernas del niño.
- Insertar el extremo de cada cinturón de la cintura en el extremo de cada cinturón del hombro.
- Ajustar los cinturones de la cintura/hombros en la almohadilla de sujeción. Asegurarse de oír un **clik** en ambos lados.
- Asegurarse de que el sistema de sujeción esté bien asegurado, jalándolo en dirección opuesta al niño. El sistema de sujeción debe permanecer conectado.

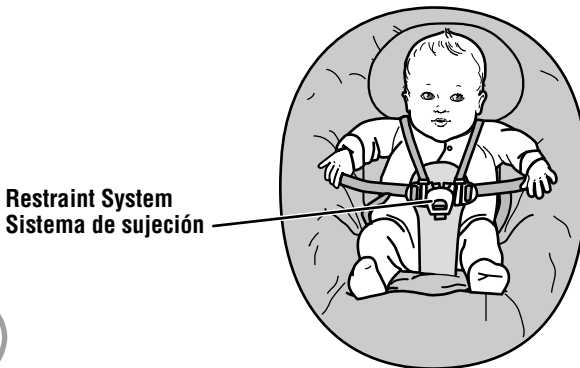

- Tighten each waist belt so that the restraint system is snug against your child. Please refer to the next section for instructions to tighten the waist/shoulder belts.
- Apretar cada cinturón de la cintura de modo que el sistema de sujeción quede bien ajustado al niño/a. Consultar la siguiente sección para mayores detalles sobre cómo apretar los cinturones de la cintura/hombros.

## Setup and Use Preparación y uso

3

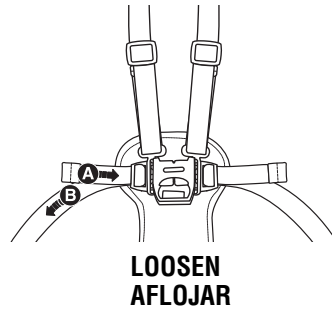
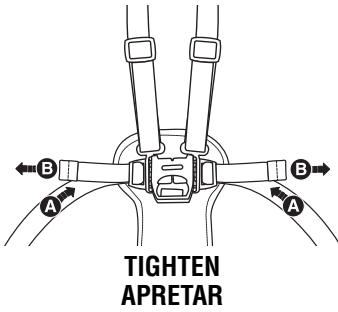

- **To tighten the waist belts:** Feed the anchored end of the belt up through the buckle to form a loop **A**. Pull the free end of the belt **B**. Repeat this procedure to tighten the other belt.
- **To loosen the waist belts:** Feed the free end of the belt up through the buckle to form a loop **A**. Enlarge the loop by pulling on the end of the loop toward the buckle. Pull the anchored end of the belt to shorten the free end of the belt **B**. Repeat this procedure to loosen the other belt.

**Note:** After adjusting the belts to fit your child, make sure you pull on them to be sure they are securely fastened.

- **Para apretar los cinturones de la cintura:** introducir el extremo fijo del cinturón en la hebilla para formar un espacio **A**. Jalar el extremo libre del cinturón **B**. Repetir este procedimiento para apretar el otro cinturón.
- **Para aflojar los cinturones de la cintura:** introducir el extremo libre del cinturón en la hebilla para formar un espacio **A**. Agrandar el espacio jalando el extremo libre del cinturón hacia la hebilla. Jalar el extremo fijo del cinturón para acortar el extremo libre del cinturón **B**. Repetir este procedimiento para aflojar el otro cinturón.

**Atención:** después de ajustar los cinturones al tamaño del niño, asegurarse de tirar de ellos para verificar que están bien ajustados.

4

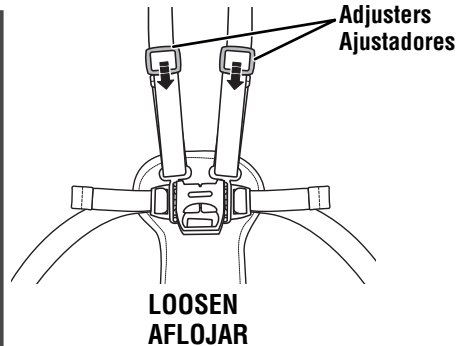
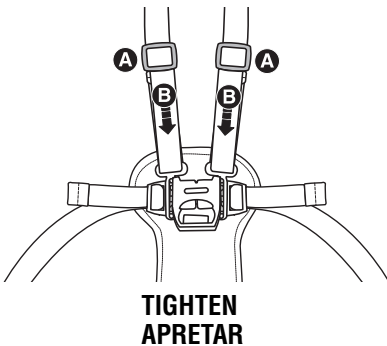

- **To tighten the shoulder belts:**
  - Hold the adjuster **A** and pull the front shoulder strap down **B**.
- **To loosen the shoulder belts:**
  - Slide the adjuster down.

**Para apretar los cinturones de los hombros:**

- Sujetar el ajustador **A** y jalar hacia abajo el cinturón delantero del hombro **B**.

**Para aflojar los cinturones de los hombros:**

- Deslizar hacia abajo el ajustador.

## Setup and Use Preparación y uso

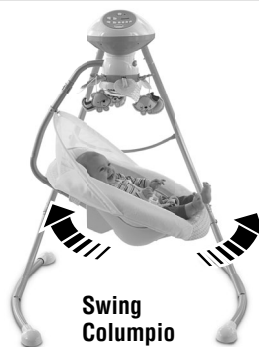
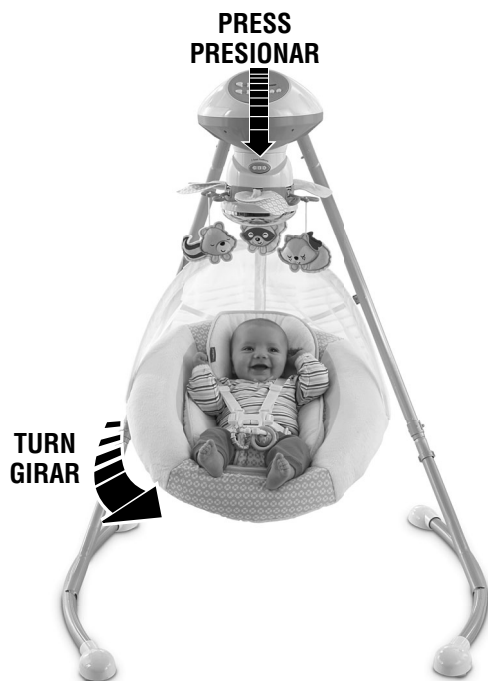

**You can adjust the motion of the swing: side to side or front to back.**

- Press the seat tube button to unlock the seat tube.
- Rotate the seat tube to the desired position.

**Podrá ajustar el movimiento del columpio: lado a lado o de adelante hacia atrás.**

- Oprimir el botón del tubo del asiento para liberar el tubo del asiento.
- Girar el tubo del asiento a la posición deseada.

## Setup and Use    Preparación y uso

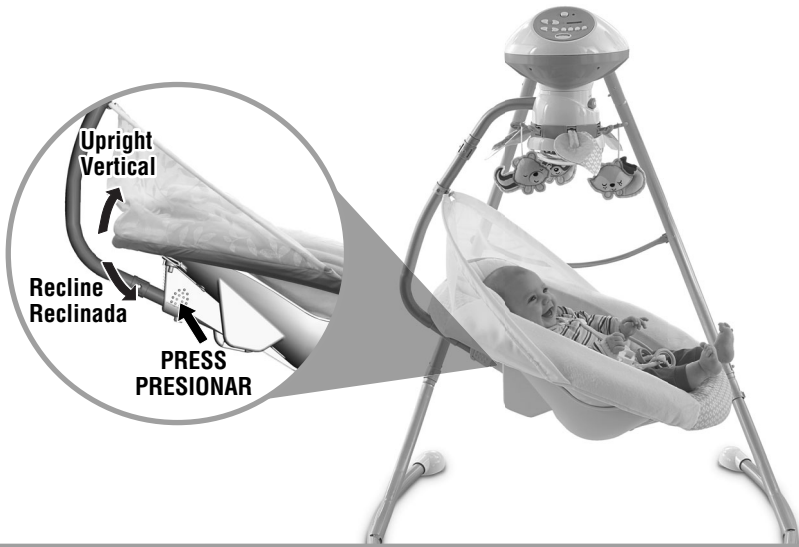

6

**You can adjust the seat to two different positions: Recline or Upright.**

- From behind the seat, press both seat position buttons.
- Push the seatback up until the buttons “**snap**” into the upright position.
- Push the seatback down until the buttons “**snap**” into the recline position.

**Podrá ajustar el asiento en dos posiciones diferentes: reclinada o vertical.**

- Oprimir ambos botones de posición de asiento en el dorso del asiento.
- Empujar el respaldo del asiento hacia arriba hasta que los botones se **ajusten** en la posición vertical.
- Empujar el respaldo del asiento hacia abajo hasta que los botones se **ajusten** en la posición reclinada.

# Setup and Use Preparación y uso



7

## AC Power Use

- Place the swing near a standard wall outlet.
- Plug the AC adaptor into the power cord extending from the back of a leg.
- Plug the AC adaptor into the wall outlet.
- Use the AC adaptor only in a wall outlet. Do not plug the adaptor into a ceiling outlet.

*Hint: The power AC adaptor cord is designed to easily disconnect if stepped on accidentally. Simply plug the AC adaptor cord back into the power cord extending from the back of the leg.*

- The swing also operates on battery power. To install batteries, please refer to the Battery Installation section on page 15.

## Uso de corriente alterna

- Poner el columpio cerca de un tomacorriente de pared estándar.
- Enchufar el adaptador eléctrico en el cable eléctrico que se extiende del dorso de una de las patas.
- Enchufar el adaptador de corriente alterna en el tomacorriente de pared.
- Enchufar el adaptador eléctrico solo en un tomacorriente de pared. No enchufar el adaptador en un tomacorriente de techo.

*Nota: el cable eléctrico está diseñado para desconectarse fácilmente en caso de pisarlo accidentalmente. Simplemente volver a enchufar el adaptador de corriente alterna en el cable eléctrico que se extiende desde la parte trasera del producto.*

- El columpio también funciona a base de pilas. Para instalar las pilas, leer la sección de colocación de las pilas en la página 15.

# Swing Use    Uso como columpio

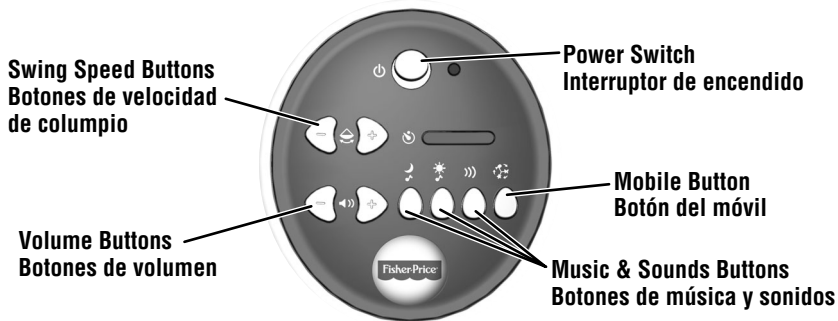

## Swing

- Slide the power switch ON.
- Press the swing speed buttons to select any of six speed settings.
- Hint: After turning on power, this product may not swing unless there is a child in the seat.*
- Swinging will turn off after approximately 4 hours. Press any button to restart.
- Be sure to turn the power OFF when not in use.

## Mobile, Music and Sounds

- Press the music/sound selection buttons to play music and sounds. Press the same button again to turn the sound off. Press the same button again to turn the sound on again.
- Press the mobile button to turn on the mobile. Press the button again to turn it off.
- Hint: The mobile, music or sounds with turn off after approximately 20 minutes. Press the mobile, music or sounds button to restart. When you restart the music a different song will play.*
- Press the volume buttons to adjust the volume level.

## Columpio

- Poner el interruptor de encendido en ENCENDIDO.
- Presionar los botones de velocidad del columpio para seleccionar una de seis velocidades de movimiento.

*Atención: después de activar la unidad, este producto no producirá movimiento de columpio salvo que un niño esté sentado en el asiento.*

- Después de aproximadamente 4 horas, el movimiento de columpio se apagará. Para reiniciarlo, presionar cualquier botón.
- Desactivar el movimiento cuando no esté en uso.

## Móvil, música y sonidos

- Presionar los botones selectores de música/sonidos para activar música y sonidos. Volver a presionar el mismo botón para apagar el sonido. Volver a presionar el mismo botón para volver a prender el sonido.
- Presionar el botón del móvil para prender el móvil. Volver a presionar el botón para apagarlo.

*Atención: después de aproximadamente 20 minutos, el móvil, música o sonidos se apagarán. Para reiniciarlos, presionar el botón del móvil, música o sonidos. Al reiniciar la música, se oír una canción diferente.*

- Presionar los botones del volumen para ajustar el volumen.

# Care and Storage

## Mantenimiento y almacenamiento

- Unbuckle the restraint system.
  - Remove the top of the canopy from the clip on swing tube. Slide the canopy stay out of the canopy sleeve through the buttonhole on the right hand side.
  - Remove the pad elastic loops from the pegs and unfasten the pad fasteners from the seat.
  - Remove the pad from the restraint system.
  - Machine wash the pad and body support in cold water with a mild detergent. Do not use bleach. Tumble dry on low heat and remove promptly.
  - To clean the seat, restraint system, tray, mobile and motorized frame, use a mild cleaning agent and damp cloth. Rinse with clean water to remove residue.
  - Replace the pad onto the seat.
  - Periodically check the swing for loose fasteners or broken parts and tighten as needed.
- 
- Desabrochar el sistema de sujeción.
  - Desprender la parte de arriba del dosel del clip del tubo del columpio. Sacar el marco del dosel de la funda del dosel por el orificio del lado derecho.
  - Quitar los ganchos elásticos de la almohadilla de las clavijas y desajustar las sujeciones de la almohadilla del asiento.
  - Separar la almohadilla del sistema de sujeción.
  - Lavar la almohadilla y soporte corporal en agua fría con detergente neutro. No utilizar blanqueador. Meter a la secadora a temperatura baja y sacar inmediatamente después del ciclo.
  - Para limpiar el asiento, sistema de sujeción, bandeja, móvil y el armazón motorizado, utilizar una solución para lavar neutra y un paño húmedo. Enjuagar con agua limpia para eliminar cualquier residuo.
  - Volver a colocar la almohadilla en el asiento y los juguetes en el móvil.
  - Revisar el columpio con regularidad para verificar que no haya sujeciones sueltas o piezas rotas y para hacer ajustes según sea necesario.

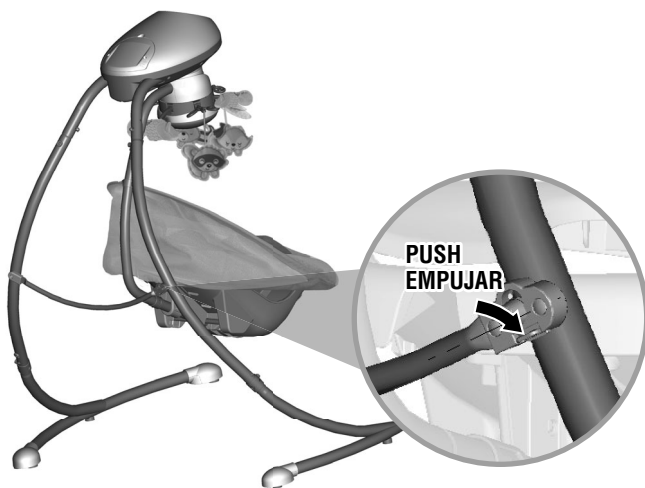

- Push the tab on the frame support bar to release it.
- Empujar la lengüeta del soporte del armazón para soltarla.



## Care and Storage Mantenimiento y almacenamiento

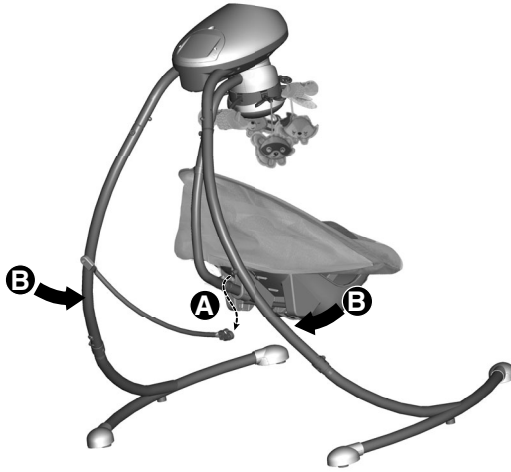

2

- Pull the end of the frame support bar off the leg and lower it **A**.
- Push the legs together **B**.
- Jalar el extremo de la barra de soporte del armazón para separarla de la pata y bajarla **A**.
- Unir las patas empujándolas **B**.



3

- Lean the swing frame against a wall for storage.  
**IMPORTANT!** Remove the batteries for long-term storage.
- Reclinar el armazón de la cuna-columpio contra una pared para guardarla.  
**¡IMPORTANTE!** Sacar las pilas del producto durante periodos largos de inoperabilidad.

**Adults Note:** If you use this product with the AC adaptor, periodically examine the AC adaptor for damage to the cord, housing or other parts that may result in the risk of fire, electric shock or injury. If the AC adaptor is damaged, do not use the product with the AC adaptor. Use batteries as the power source.

**Atención padres:** si usa este producto con el adaptador eléctrico, revisar con regularidad que el adaptador no tenga daños en el cable, compartimento o en otras piezas que pueden resultar en riesgo de incendio, descarga eléctrica o lesiones. Si el adaptador de corriente alterna está dañado, no usar el producto con el adaptador. Usar pilas como fuente de alimentación.

# Consumer Information

## Información para el consumidor

### FCC STATEMENT (UNITED STATES ONLY)

This equipment has been tested and found to comply with the limits for a Class B digital device, pursuant to Part 15 of the FCC rules. These limits are designed to provide reasonable protection against harmful interference in a residential installation. This equipment generates uses and can radiate radio frequency energy and, if not installed and used in accordance with the instructions, may cause harmful interference to radio communications. However, there is no guarantee that interference will not occur in a particular installation. If this equipment does cause harmful interference to radio or television reception, which can be determined by turning the equipment off and on, the user is encouraged to try to correct the interference by one or more of the following measures:

- Reorient or relocate the receiving antenna.
- Increase the separation between the equipment and receiver.
- Connect the equipment into an outlet on a circuit different from that to which the receiver is connected.
- Consult the dealer or an experienced radio/TV technician for help.

**NOTE:** Changes or modifications not expressly approved by the manufacturer responsible for compliance could void the user's authority to operate the equipment.

This device complies with Part 15 of the FCC Rules. Operation is subject to the following two conditions: (1) This device may not cause harmful interference, and (2) this device must accept any interference received, including interference that may cause undesired operation.

### NOTA FCC (VÁLIDO SÓLO EN LOS ESTADOS UNIDOS)

Este equipo fue probado y cumple con los límites de un dispositivo digital de Clase B, según está establecido en la Parte 15 del reglamento FCC. Estos límites están diseñados para proporcionar una protección razonable contra interferencia dañina en una instalación residencial. Este equipo genera, utiliza y puede radiar energía de radiofrecuencia y, si no se instala y utiliza según lo estipulado en las instrucciones, puede causar interferencia dañina a radiocomunicaciones. Sin embargo, no hay ninguna garantía de que no haya interferencia en una instalación particular. Si este equipo llega a causar interferencia dañina a la recepción de radio o televisión, lo cual puede ser verificado encendiendo y apagando el equipo, se recomienda tomar una de las siguientes medidas para corregir el problema:

- Cambiar la orientación o localización de la antena receptora.
- Aumentar la distancia entre el equipo y el receptor.
- Conectar el equipo en un tomacorriente en un circuito diferente al del receptor.
- Ponerse en contacto con el distribuidor o con un técnico de radio/TV.

**Nota:** los cambios o modificaciones no expresamente autorizados por el fabricante responsable del cumplimiento de las normas puede cancelar la autoridad del usuario de usar el equipo.

Este dispositivo cumple con la Parte 15 del reglamento FCC. El uso está sujeto a las dos condiciones siguientes: (1) este dispositivo no debe causar interferencia dañina y (2) este dispositivo debe aceptar cualquier interferencia recibida, incluyendo interferencia que pueda causar que el dispositivo no funcione correctamente.



**CONSUMER ASSISTANCE  
AYUDA AL CONSUMIDOR**

1-800-432-5437 (US)



**service.fisher-price.com**

Fisher-Price, Inc., 636 Girard Avenue, East Aurora, NY 14052.

Hearing-impaired consumers/Clientes con problemas auditivos  
1-800-382-7470.

*Centro de Servicio en México:*  
59-05-51-00 Ext. 5206 ó 01-800-463-59-89

**MÉXICO**

Importado y distribuido por Mattel de México, S.A. de C.V., Miguel de Cervantes Saavedra No. 193, Pisos 10 y 11, Col. Granada, Delegación Miguel Hidalgo, C.P. 11520, México, D.F. R.F.C. MME-920701-NB3. Tels.: 59-05-51-00 Ext. 5206 ó 01-800-463-59-89.

**CHILE**

Mattel Chile, S.A., Avenida Américo Vespucio 501-B, Quilicura, Santiago. Tel.: 1230-020-6213.

**VENEZUELA**

Servicio al consumidor Venezuela: Tel.: 0-800-100-9123.

**ARGENTINA**

Mattel Argentina, S.A., Curupaytí 1186, (1607) – Villa Adelina, Buenos Aires. Tel.: 0800-666-3373.

**COLOMBIA**

Mattel Colombia, S.A., Calle 123#7-07 P.5, Bogotá. Tel.: 01800-710-2069.

**PERÚ**

Mattel Perú, S.A., Av. Juan de Arona # 151, Centro Empresarial Juan de Arona, Torre C. Piso 7, Oficina 704, San Isidro, Lima 27, Perú. RUC: 20425853865. Reg. Importador: 02350-12-JUE-DIGESA. Tel.: 0800-54744.

E-mail Latinoamérica: [servicio.clientes@mattel.com](mailto:servicio.clientes@mattel.com).