

Fisher-Price®

X7046, Y7872, BML88  
BMM20, CHN02



**IMPORTANT! Please keep these instructions for future reference.**

- Please read these instructions before assembly and use of this product.
- Adult assembly is required. Tool needed for assembly: Phillips screwdriver (not included).
- Requires one D (LR20) **alkaline** battery (not included) for soother operation. Requires three button cell (LR44) batteries (mercury-free batteries included) for toy operation.

**¡IMPORTANTE! Guardar estas instrucciones para futura referencia.**

- Leer estas instrucciones antes de ensamblar y usar el producto.
- Requiere ensamblaje por un adulto. Herramienta necesaria para el montaje: desatornillador de cruz (no incluido).
- El mecanismo relajante funciona con 1 pila **alcalina** D (LR20) x 1,5V (no incluida). El juguete funciona con 3 pilas de botón AG13 (LR44) x 1,5V (pilas sin mercurio incluidas).

**fisher-price.com**



**?** **CONSUMER ASSISTANCE**  
**AYUDA AL CONSUMIDOR**  
1-800-432-5437 (US)

**service.fisher-price.com**

Fisher-Price, Inc., 636 Girard Avenue, East Aurora, NY 14052.  
Hearing-impaired consumers/Clientes con problemas auditivos  
1-800-382-7470.

---

*Centro de Servicio en México:*  
59-05-51-00 Ext. 5206 ó 01-800-463-59-89

### **MÉXICO**

Importado y distribuido por Mattel de México, S.A. de C.V., Miguel de Cervantes Saavedra No. 193, Pisos 10 y 11, Col. Granada, Delegación Miguel Hidalgo, C.P. 11520, México, D.F. R.F.C. MME-920701-NB3.

### **CHILE**

Mattel Chile, S.A., Avenida Américo Vespucio 501-B, Quilicura, Santiago. Tel.: 1230-020-6213.

### **VENEZUELA**

Servicio al consumidor Venezuela: Tel.: 0-800-100-9123.

### **ARGENTINA**

Mattel Argentina, S.A., Curupaytí 1186, (1607) – Villa Adelina, Buenos Aires. Tel.: 0800-666-3373.

### **COLOMBIA**

Mattel Colombia, S.A., Calle 123#7-07 P.5, Bogotá. Tel.: 01800-710-2069.

### **PERÚ**

Mattel Perú, S.A., Av. Juan de Arona # 151, Centro Empresarial Juan de Arona, Torre C, Piso 7, Oficina 704, San Isidro, Lima 27, Perú. RUC: 20425853865. Reg. Importador: 02350-12-JUE-DIGESA. Tel.: 0800-54744.

E-mail Latinoamérica:  
Servicio.Clientes@Mattel.com.

# Consumer Information

## Información al consumidor



### WARNING

#### To prevent serious injury or death:

- **Fall Hazard** – Never use on any elevated surface, since child's movement may cause product to slide or tip over. Use only on a floor.
- **Suffocation Hazard** – Never use on a soft surface (bed, sofa, cushion) since product can tip over and cause suffocation in soft surfaces.
- Always use restraint system until the child is able to climb in and out of the product unassisted.
- This product is not intended to replace a crib or bassinet for prolonged periods of sleep.
- Never leave child unattended.
- Use the upright position (toddler mode) only when child has developed enough upper body control to sit without leaning forward.
- Never use as a carrier or lift while child is seated. Never use the toy bar as a handle.



### ADVERTENCIA

#### Para evitar lesiones graves o la muerte:

- **Peligro de caídas** – No usar sobre superficies elevadas, ya que el movimiento del niño puede hacer que el producto se caiga. Usar únicamente sobre el piso.
- **Peligro de asfixia** – No usar sobre superficies suaves (cama, sofá, cojín) ya que el producto podría voltearse y causar asfixia.
- Siempre usar el sistema de sujeción hasta que el bebé pueda sentarse y salirse por sí solo.
- Este producto no está diseñado para reemplazar una cuna o moisés por periodos prolongados de sueño.
- No dejar al niño fuera de su alcance.
- Únicamente usar la posición vertical (modalidad de niño pequeño) cuando el niño haya desarrollado el suficiente control de la parte de arriba del cuerpo para sentarse sin hacerse hacia adelante.
- No usar como cargador ni levantarla mientras el bebé esté sentado. No usar la barra de juguetes como asa.

# Consumer Information

## Información al consumidor

- Use the recline position (infant mode) until child is able to sit up unassisted (approximately 20 lb/9 kg).
- Use the upright position (toddler mode) only when child has developed enough upper body control to sit without leaning forward (maximum 40 lb/18 kg).
- The pad is machine washable. Wash the pad separately in cold water on the gentle cycle. Do not use bleach. Tumble dry separately on low heat and remove promptly.
- The frame, toy bar and toys may be wiped clean using a mild cleaning solution and a damp cloth. Do not use bleach. Do not use harsh or abrasive cleaners. Rinse clean with water to remove residue. Do not immerse the frame, toy bar and toys.

### To remove the pad:

- Unfasten the buckles around each side rail. Turn the seat face down on a flat surface. Unfasten the rear strap buckle on the pad.
- Turn the seat upright. Remove the lower pocket on the pad from the vibrations unit.
- Pull the front and back of the seat back area of the pad apart. Lift the pad off the seat.

### To replace the pad, refer to Assembly steps 9-12.

- Product features and decorations may vary from photographs.
- Usar la posición reclinada (modalidad de bebé) hasta que el bebé pueda incorporarse por sí solo (peso aproximado 9 kg).
- Únicamente usar la posición vertical (modalidad de niño pequeño) cuando el niño haya desarrollado el suficiente control de la parte de arriba del cuerpo para sentarse sin hacerse hacia adelante (peso máximo 18 kg).
- La almohadilla se puede lavar a máquina. Lavar la almohadilla por separado en agua fría y ciclo para ropa delicada. No usar blanqueador. Secar por separado a temperatura baja y sacar inmediatamente después de acabar el ciclo de secado.

- Usar un paño humedecido en una solución limpiadora neutra para limpiar el armazón, barra de juguetes y juguetes. No usar blanqueador. No usar limpiadores fuertes o abrasivos. Enjuagar con agua para eliminar cualquier residuo. No sumergir el armazón, barra de juguetes ni los juguetes.

### Para quitar la almohadilla:

- Desabrochar las hebillas alrededor de cada riel lateral. Colocar el asiento cara abajo sobre una superficie plana. Desabrochar la hebilla trasera en la almohadilla.
- Colocar el asiento en posición vertical. Sacar la funda inferior de la almohadilla de la unidad de vibraciones.
- Separar la parte delantera y trasera del área del respaldo de la almohadilla. Levantar la almohadilla del asiento.

### Para poner la almohadilla en su lugar, consultar los pasos de ensamblaje 9-12.

- Las características y decoración del producto pueden variar de las mostradas.

**IMPORTANT!** Before assembly and each use, inspect this product for damaged hardware, loose joints, missing parts or sharp edges. DO NOT use if any parts are missing or broken. Contact Fisher-Price for replacement parts and instructions if needed. Never substitute parts.

**¡IMPORTANTE!** Previo al montaje y de cada uso, revisar que este producto no tenga piezas dañadas, conexiones sueltas, piezas faltantes o bordes filosos. NO usar el producto si falta o está rota alguna pieza. Póngase en contacto con la oficina Mattel más próxima a su localidad para obtener piezas de repuesto e instrucciones, en caso de ser necesarias. No usar piezas de terceros.

# Parts Piezas

**IMPORTANT!** Please remove all parts from the package and identify them before assembly. Some parts may be packed in the pad.

**¡IMPORTANTE!** Sacar todas las piezas del empaque e identificarlas antes de ensamblarlas. Quizá algunas piezas estén en la almohadilla.

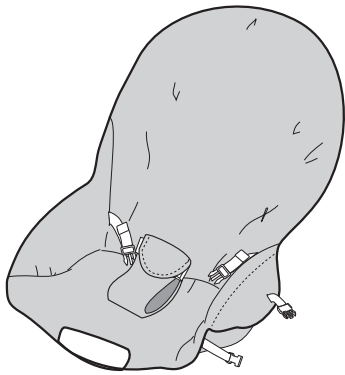

**Pad**  
**Almohadilla**

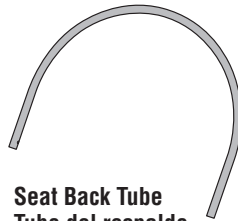

**Seat Back Tube**  
**Tubo del respaldo**

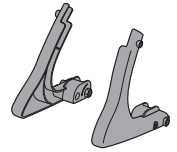

**2 Feet**  
**2 patas**



**2 Retainers with Lock Nut**  
**2 sujetadores con tuerca ciega**

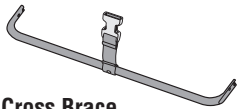

**Cross Brace**  
**Barra transversal**

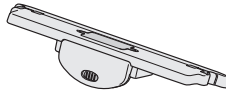

**Vibrations Unit**  
**Unidad de vibraciones**

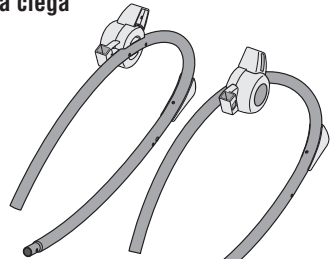

**2 Side Rails**  
**2 rieles laterales**

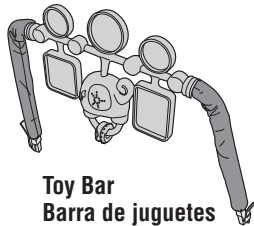

**Toy Bar**  
**Barra de juguetes**



**Kickstand**  
**Pie de apoyo**

**Note:** Tighten or loosen all screws with a Phillips screwdriver. Do not over-tighten the screws.

**Nota:** apretar o aflojar todos los tornillos con un desatornillador de cruz. No apretar en exceso.

**Shown Actual Size**  
**Se muestran a tamaño real**



**M5 x 30 mm Screw – 2**  
**Tornillo M5 x 30 mm – 2**



**M5 x 50 mm Screw – 4**  
**Tornillo M5 x 50 mm – 4**

# Assembly Montaje



1

- Position each side rail so that the button faces outward.
- While pressing the tabs on the ends of the seat back tube, insert it into the sockets in each side rail, until the tabs “snap” into place. **Make sure you hear a “snap” on each side.**
- Pull the seat back tube up to be sure it is secure in the side rail sockets.
- Colocar cada riel lateral de tal manera que el botón apunte hacia afuera.
- Mientras presiona las lengüetas de los extremos del tubo del respaldo, introducirlo en las conexiones en cada riel lateral, hasta que las lengüetas se **ajusten** en su lugar. **Cerciorarse de oír un “clíc” en cada lado.**
- Jalar el tubo del respaldo hacia arriba para cerciorarse de que está seguro en las conexiones de los rieles laterales.

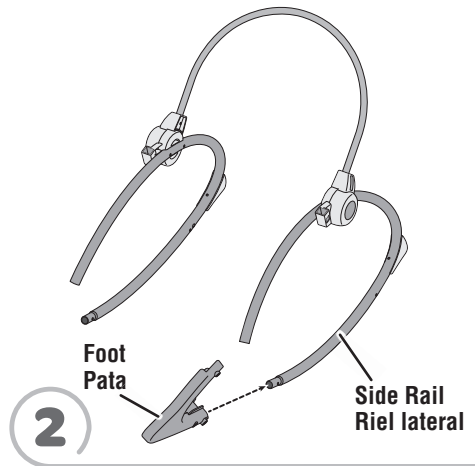

- Slide the socket on a foot onto the tapered end of a side rail.
- Deslizar la conexión de una pata en el extremo angosto de un riel lateral.

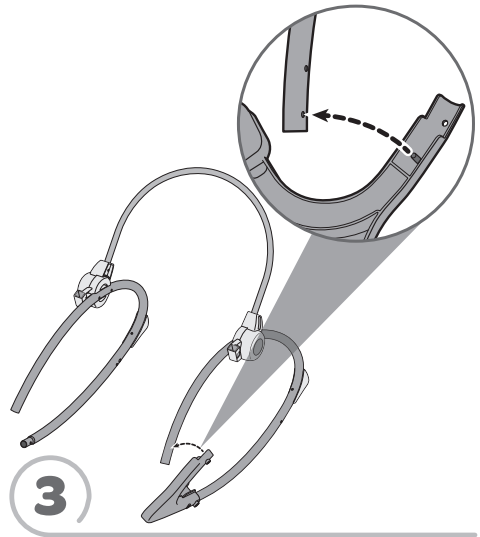

- Fit the peg on the inside of the foot to the hole in the end of the side rail.
- Hint: Each foot is designed to fit the side rails one way. If a foot does not seem to fit, remove it and assemble it to the other side rail.*
- Repeat this procedure to assemble the other foot to the other side rail.

# Assembly Montaje

- Ajustar la clavija del interior de la pata en el orificio del extremo del riel lateral.

**Atención:** Cada pata está diseñada para ajustarse en los rieles laterales de una manera. Si una pata no se ajusta correctamente, quitarla y montarla en el otro riel lateral.

- Repetir este procedimiento para ensamblar la otra pata en el otro riel lateral.

Vibrations Unit  
Unidad de vibraciones

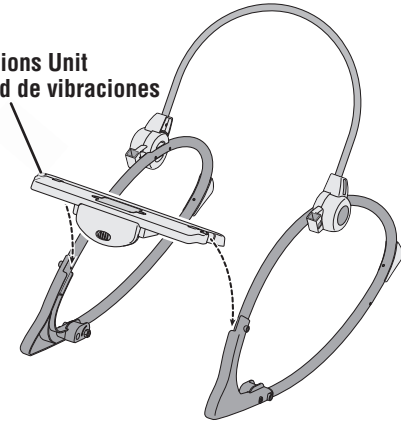

- Con la unidad de vibraciones apuntando hacia adelante, ajustar las muescas de la unidad en los rieles laterales, tal como se muestra.
- Introducir un tornillo M5 x 50 mm en la parte exterior de cada riel lateral y en los extremos de la unidad de vibraciones.

Kickstand  
Pie de apoyo



M5 x 50 mm Screws  
Tornillos M5 x 50 mm

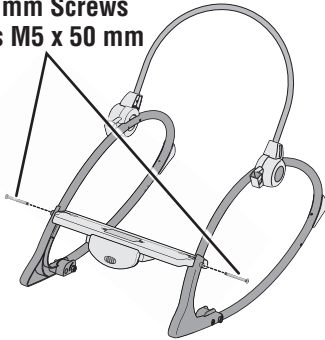

M5 x 50 mm Screws  
Tornillos M5 x 50 mm

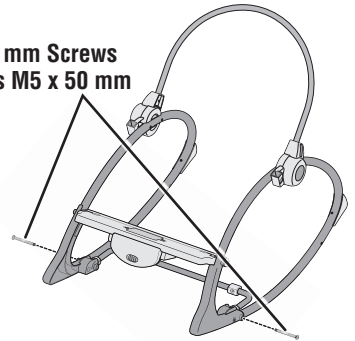

4

- With the vibrations unit facing forward, fit the notches on the unit onto the side rails, as shown.
- Insert a M5 x 50 mm screw through the outside of each side rail and into the ends of the vibrations unit.

5

- Insert the ends of the kickstand into the socket in each foot.
- Insert a M5 x 50 mm screw into the hole in each side rail and tighten.
- Introducir los extremos del pie de apoyo en la conexión de cada pata.
- Introducir un tornillo M5 x 50 mm en el orificio en cada riel lateral y apretarlos.

## Assembly Montaje

Cross Brace  
Barra transversal

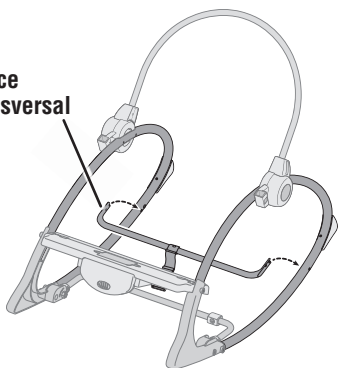

6

- Fit the cross brace between the side rails, as shown.

**Hint:** The cross brace is designed to fit one way. If it does not seem to fit, turn it around and try again.

- Ajustar la barra transversal entre los rieles laterales, tal como se muestra.

**Atención:** la barra transversal está diseñada para ajustarse de una manera. Si no se ajusta, voltearla e intentar de nuevo.

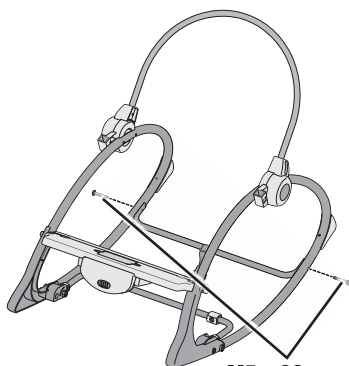

M5 x 30 mm Screws  
Tornillos M5 x 30 mm

7

- Insert an M5 x 30 mm screw through the outside of each side rail and into the ends of the cross brace.

**IMPORTANT!** Please follow the next assembly (step 8) carefully to completely secure the cross brace to the side rails.

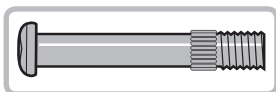

- Introducir un tornillo M5 x 30 mm en la parte exterior de cada riel lateral y en los extremos de la barra transversal.

**¡IMPORTANTE!** Seguir cuidadosamente el siguiente paso de montaje (paso 8) para asegurar por completo la barra transversal en los rieles laterales.

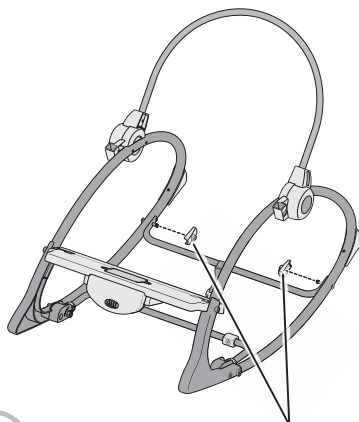

8

Retainers with Lock Nut  
Sujetadores con tuerca ciega

- Fit a retainer with lock nut onto the end of the screw and to the inside of a side rail. Tighten the screw.
- Repeat this procedure to fasten the screw in the other end of the cross brace and side rail, using the remaining retainer with lock nut.
- Ajustar un sujetador con tuerca ciega en el extremo de un tornillo y en el interior de un riel lateral. Apretar el tornillo.
- Repetir este procedimiento para apretar el tornillo en el otro extremo de la barra transversal y riel lateral, usando el sujetador restante con tuerca ciega.



# Assembly Montaje

Pad  
Almohadilla

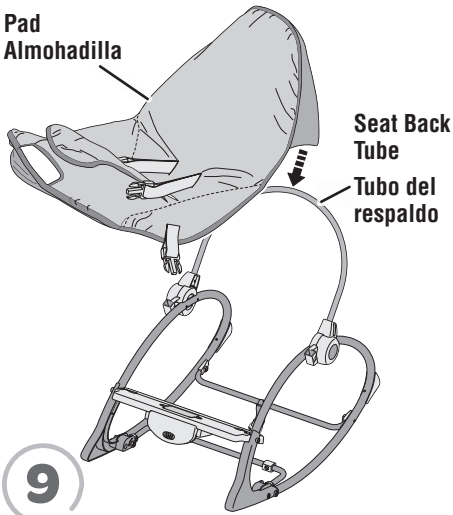

- Fit the upper pocket on the pad onto the seat back tube.
- Ajustar el compartimento superior de la almohadilla en el tubo del respaldo.

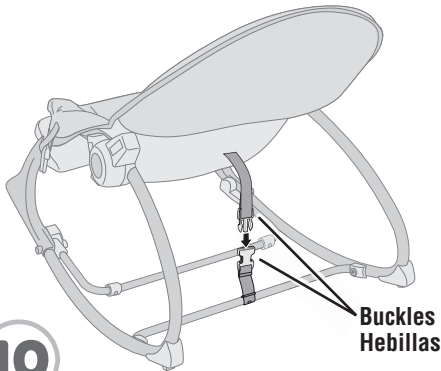

- Fasten the buckle on the back of the pad to the buckle on the cross brace. **Make sure you hear a "snap".**
- Abrochar el cinturón del dorso de la almohadilla al cinturón de la barra transversal. **Asegurarse de oír un clic.**

Pad Lower Pocket  
Funda inferior de  
la almohadilla

Opening  
Orificio

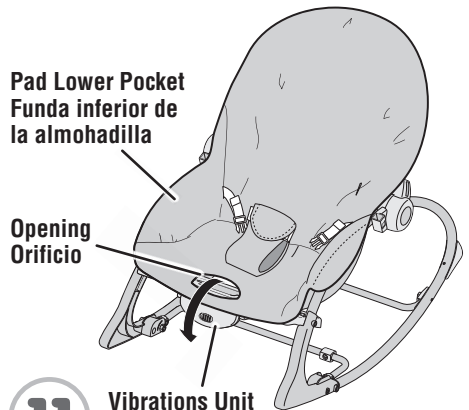

**11** Vibrations Unit  
Unidad de vibraciones

- Fit the lower pocket on the pad onto the vibrations unit.
- Fit the front edges of the vibrations unit through the large opening in the front of the pad.
- Ajustar la funda inferior de la almohadilla en la unidad de vibraciones.
- Ajustar los bordes delanteros de la unidad de vibraciones en el orificio grande del frente de la almohadilla.

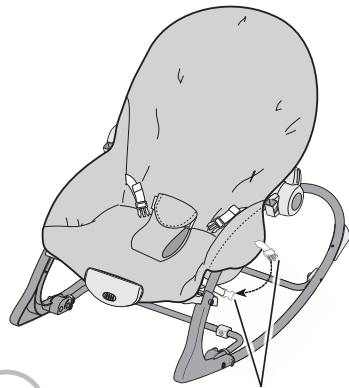

**12** Pad Buckles  
Hebillas de la almohadilla

- Fasten the buckles on each side of the pad around each side rail. **Make sure you hear a "snap".**
- Abrochar los cinturones en cada lado de la almohadilla alrededor de cada riel lateral. **Asegurarse de oír un clic.**

# Battery Installation Colocación de las pilas

*Hint: We recommend using **alkaline** batteries for longer battery life.*

*Atención: se recomienda usar pilas **alcalinas** para una mayor duración.*



1,5V x 3  
(LR44 or equivalent)  
(LR44 o equivalentes)

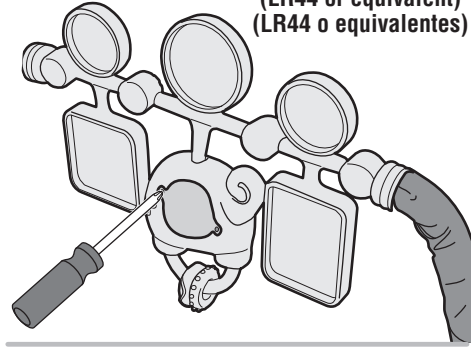
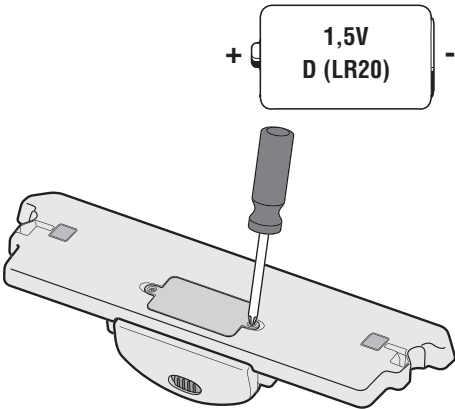

- Locate the battery compartment on the top of the vibrations unit.
  - Loosen the screws in the battery compartment door. Lift to remove the battery compartment door.
  - Insert one D (LR20) **alkaline** battery.
  - Replace the battery compartment door and tighten the screws.
- IMPORTANT!** Low battery power causes this product to operate erratically: no vibrations and the product may not turn off. Remove and discard the battery and replace with a new D (LR20) **alkaline** battery.

- Localizar el compartimento de la pila en la parte inferior de la unidad de vibraciones.
- Aflojar los tornillos de la tapa del compartimento. Levantar para abrir la tapa del compartimento.
- Introducir una pila **alcalina** tipo 1 x D (LR20) x 1,5V.
- Cerrar la tapa del compartimento de la pila y apretar los tornillos.

**¡IMPORTANTE!** Si la pila está gastada el producto no funcionará correctamente: no habrá vibraciones y quizá el producto no pueda desactivarse. Sacar y desechar la pila apropiadamente y sustituirla por una pila nueva **alcalina** D (LR20) x 1,5V.

- Loosen the screws in the battery compartment door on the toybar. Remove the battery compartment door. Dispose of the exhausted batteries.
- Insert three, new button cell (LR44) **alkaline** batteries.
- Replace the battery compartment door and tighten the screws.
- When sounds become faint or stop, it's time for an adult to change the batteries!

- Aflojar los tornillos de la tapa del compartimento de pilas en la barra de juguetes.
- Insertar 3 pilas nuevas **alcalinas** de botón AG13 (LR44) x 1,5V.
- Cerrar la tapa del compartimento de pilas y apretar los tornillos.
- Cuando los sonidos se debiliten o dejen de oírse, es hora de sustituir las pilas.

# Battery Installation Colocación de las pilas

## Battery Safety Information

In exceptional circumstances, batteries may leak fluids that can cause a chemical burn injury or ruin your product. To avoid battery leakage:

- Do not mix old and new batteries or batteries of different types: alkaline, standard (carbon-zinc) or rechargeable (nickel-cadmium).
- Insert batteries as indicated inside the battery compartment.
- Remove batteries during long periods of non-use. Always remove exhausted batteries from the product. Dispose of batteries safely. Do not dispose of this product in a fire. The batteries inside may explode or leak.
- Never short-circuit the battery terminals.
- Use only batteries of the same or equivalent type as recommended.
- Do not charge non-rechargeable batteries.
- Remove rechargeable batteries from the product before charging.
- If removable, rechargeable batteries are used, they are only to be charged under adult supervision.

## Información de seguridad acerca de las pilas

En circunstancias excepcionales, las pilas pueden derramar líquido que puede causar quemaduras o dañar el producto. Para evitar derrames:

- No mezclar pilas nuevas con gastadas ni mezclar pilas alcalinas, estándar (carbono-cinc) o recargables (níquel-cadmio).
- Cerciorarse de que la polaridad de las pilas sea la correcta.

- Sacar las pilas gastadas del producto y desecharlas apropiadamente. Sacar las pilas si el producto no va a ser usado durante un periodo prolongado. No quemar las pilas ya que podrían explotar o derramar el líquido incorporado en ellas.
- No provocar un cortocircuito con las terminales.
- Usar sólo el tipo de pilas recomendadas (o su equivalente).
- No cargar pilas no recargables.
- Sacar las pilas recargables antes de cargarlas.
- La carga de las pilas recargables sólo debe realizarse con la supervisión de un adulto.



- Protect the environment by not disposing of this product with household waste (2002/96/EC). Check your local authority for recycling advice and facilities.
- Proteger el medio ambiente no desechando este producto en la basura del hogar (2002/96/EC). Consultar con la agencia local pertinente en cuanto a información y centros de reciclaje.



### WARNING

#### To prevent serious injury or death:

- **Fall Hazard** – Never use on any elevated surface, since child's movement may cause product to slide or tip over. Use only on a floor.
- **Suffocation Hazard** – Never use on a soft surface (bed, sofa, cushion) since product can tip over and cause suffocation in soft surfaces.
- Always use restraint system until the child is able to climb in and out of the product unassisted.
- This product is not intended to replace a crib or bassinet for prolonged periods of sleep.
- Never leave child unattended.
- Use the upright position (toddler mode) only when child has developed enough upper body control to sit without leaning forward.
- Never use as a carrier or lift while child is seated. Never use the toy bar as a handle.



### ADVERTENCIA

#### Para evitar lesiones graves o la muerte:

- **Peligro de caídas** – No usar sobre superficies elevadas, ya que el movimiento del niño puede hacer que el producto se caiga. Usar únicamente sobre el piso.
- **Peligro de asfixia** – No usar sobre superficies suaves (cama, sofá, cojín) ya que el producto podría voltearse y causar asfixia.
- Siempre usar el sistema de sujeción hasta que el bebé pueda sentarse y salirse por sí solo.
- Este producto no está diseñado para reemplazar una cuna o moisés por periodos prolongados de sueño.
- No dejar al niño fuera de su alcance.
- Únicamente usar la posición vertical (modalidad de niño pequeño) cuando el niño haya desarrollado el suficiente control de la parte de arriba del cuerpo para sentarse sin hacerse hacia adelante.
- No usar como cargador ni levantarla mientras el bebé esté sentado. No usar la barra de juguetes como asa.

## Setup and Use

## Preparación y uso

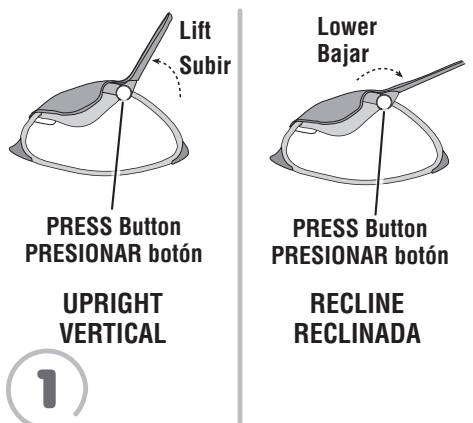

### Seat Position

**Upright:** While pressing the button on each side rail, lift the seat back.

**Recline:** While pressing the button on each side rail, lower the seat back.

### Posición de asiento

**Vertical:** Mientras presiona el botón en cada riel lateral, levante el respaldo.

**Reclinada:** Mientras presiona el botón en cada riel lateral, baje el respaldo.

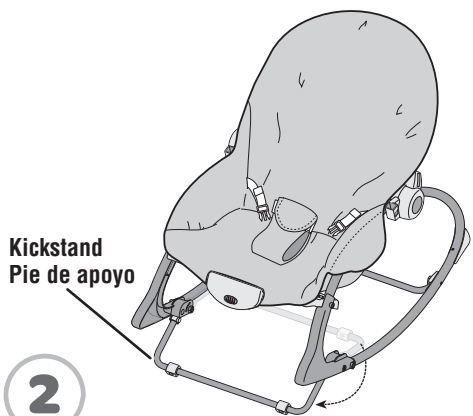

- Rotate the kickstand out.
- Push down on the seat bottom to be sure the kickstand is in position.
- Girar el pie de apoyo hacia afuera.
- Empujar el asiento hacia abajo para cerciorarse de que el pie de apoyo está en su lugar.

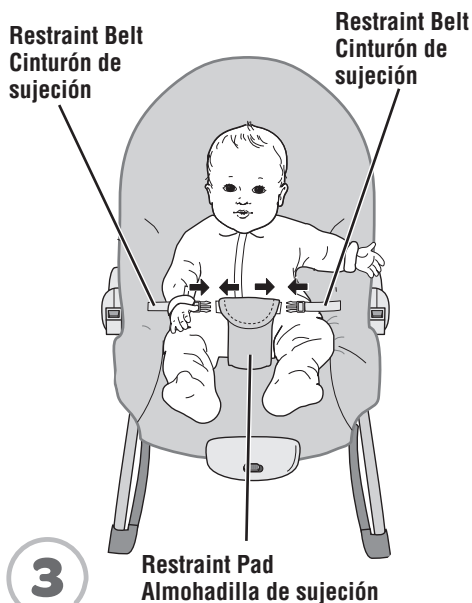

### Securing Your Child

- Place your child in the seat. Position the restraint pad between your child's legs.
- Fasten the restraint belts to each side of the restraint pad. **Make sure you hear a "click" on both sides.**
- Check to be sure the restraint system is securely attached by pulling it away from your child. The restraint system should remain attached.

### Sistema de sujeción

- Sentar al niño en el asiento. Colocar la almohadilla de sujeción entre las piernas del niño.
- Ajustar los cinturones de sujeción en cada lado de la almohadilla de sujeción. **Cerciórese de oír un "clic" en ambos lados.**
- Verificar que el sistema de sujeción está bien ajustado, tirando del mismo en dirección opuesta al niño. El sistema de sujeción debe permanecer ajustado.

## Setup and Use

## Preparación y uso



- Tighten each waist belt so that the restraint system is snug against your child. Please refer to the next section for instructions to tighten the waist belts.
- Apretar cada cinturón de la cintura de modo que el sistema de sujeción quede bien ajustado al niño/a. Consultar la siguiente sección para mayores detalles sobre cómo apretar los cinturones.

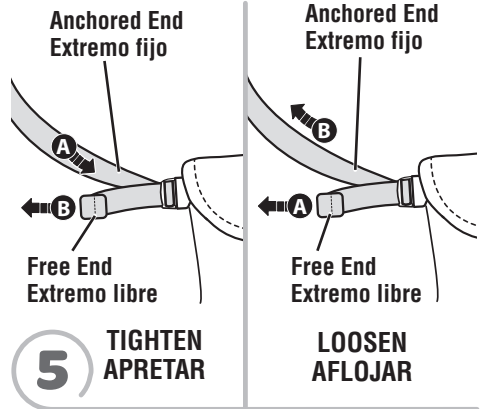

### To tighten the belts:

- Feed the anchored end of the restraint belt up through the buckle to form a loop **A**. Pull the free end of the restraint belt **B**.

### To loosen the belts:

- Feed the free end of the restraint belt up through the buckle to form a loop **A**. Enlarge the loop by pulling on the end of the loop toward the buckle. Pull the anchored end of the restraint belt to shorten the free end of the restraint belt **B**.

### Para apretar los cinturones:

- Introducir el extremo fijo del cinturón de sujeción en la hebilla para formar un espacio **A**. Jalar el extremo libre del cinturón de sujeción **B**.

### Para aflojar los cinturones:

- Introducir el extremo libre del cinturón de sujeción en la hebilla para formar un espacio **A**. Agrandar el espacio jalando el extremo libre del cinturón hacia la hebilla. Jalar el extremo fijo del cinturón de sujeción para acortar el extremo libre del cinturón **B**.

## Setup and Use Preparación y uso

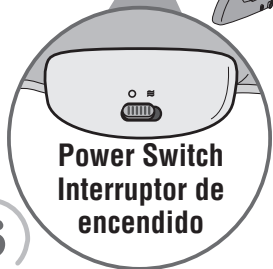
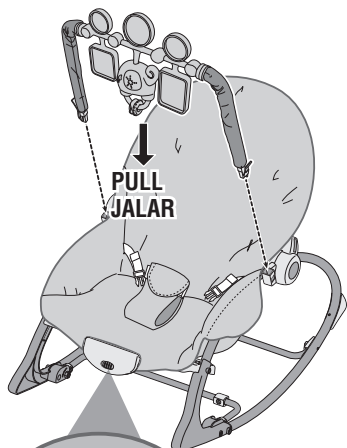

6

- Fit the plugs on each end of the toy bar into the sockets in each side rail.
- Hint: The toy bar is removable. Press the ends of the latches and lift the toy bar.*
- Make sure your child is properly secured in the seat.
- Slide the power switch to the ≈ on position for calming vibrations. Slide the power switch to the ○ off position to turn vibrations off.
- Pull the ring for a short tune!

• Ajustar los enchufes de cada extremo de la barra de juguetes en las conexiones en cada riel lateral.

**Atención:** La barra de juguetes se puede quitar. Presionar los extremos de los seguros y levantar la barra de juguetes.

- Cerciorarse de que el niño esté bien asegurado en el asiento. Colocar el interruptor de encendido en la posición ≈ para vibraciones relajantes.
- Colocar el interruptor de encendido en la posición ○ para desactivar las vibraciones.
- ¡Jala el aro para una breve melodía!

## Toddler Mode Modalidad de niño pequeño

Small Slot  
Ranura pequeña

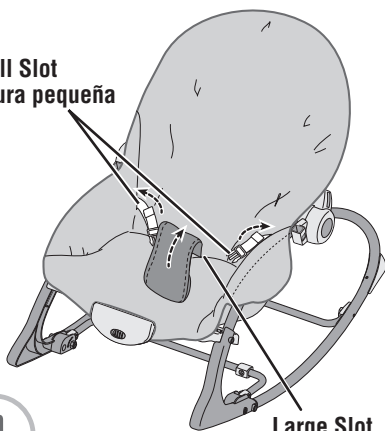

Large Slot  
Ranura grande

1

- Insert the restraint belts back through the small slots in the pad.
- Insert the restraint pad down through the large slot in the pad.
- Introducir los cinturones de sujeción de regreso por las pequeñas ranuras en la almohadilla.
- Introducir la almohadilla de sujeción por la ranura grande en la almohadilla.

Pad Strap  
Cinturón de la almohadilla

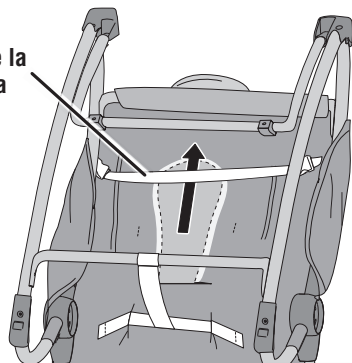

2

- Turn the rocker face down.
- Tuck the ends of the restraint pad underneath the pad strap, as shown.
- Poner la silla al revés.
- Meter los extremos de la almohadilla de sujeción abajo del cinturón de la almohadilla, tal como se muestra.

# Consumer Information

## Información al consumidor

### FCC Statement (United States Only)

This equipment has been tested and found to comply with the limits for a Class B digital device, pursuant to Part 15 of the FCC Rules. These limits are designed to provide reasonable protection against harmful interference in a residential installation. This equipment generates, uses and can radiate radio frequency energy and, if not installed and used in accordance with the instructions, may cause harmful interference to radio communications. However, there is no guarantee that interference will not occur in a particular installation. If this equipment does cause harmful interference to radio or television reception, which can be determined by turning the equipment off and on, the user is encouraged to try to correct the interference by one or more of the following measures:

- Reorient or relocate the receiving antenna.
- Increase the separation between the equipment and receiver.
- Consult the dealer or an experienced radio/TV technician for help.

**Note:** Changes or modifications not expressly approved by the manufacturer responsible for compliance could void the user's authority to operate the equipment. This device complies with Part 15 of the FCC Rules. Operation is subject to the following two conditions: (1) this device may not cause harmful interference and (2) this device must accept any interference received, including interference that may cause undesired operation.

### Nota FCC (Válido sólo en los Estados Unidos)

Este equipo fue probado y cumple con los límites de un dispositivo digital de Clase B, según está establecido en la Parte 15 del reglamento FCC. Estos límites están diseñados para proporcionar una protección razonable contra interferencia dañina en una instalación residencial. Este equipo genera, utiliza y puede radiar energía de radiofrecuencia y, si no se instala y utiliza según lo estipulado en las instrucciones, puede causar interferencia dañina a radiocomunicaciones.

Sin embargo, no hay ninguna garantía de que no haya interferencia en una instalación particular. Si este equipo llega a causar interferencia dañina a la recepción de radio o televisión, lo cual puede ser verificado encendiendo y apagando el equipo, se recomienda tomar una de las siguientes medidas para corregir el problema:

- Cambiar la orientación o localización de la antena receptora.
- Aumentar la distancia entre el equipo y el receptor.
- Ponerse en contacto con el distribuidor o con un técnico de radio/TV.

**Nota:** los cambios o modificaciones no expresamente autorizados por el fabricante responsable del cumplimiento de las normas puede cancelar la autoridad del usuario de usar el equipo.

Este dispositivo cumple con la Parte 15 del reglamento FCC. El uso está sujeto a las dos condiciones siguientes: (1) Este dispositivo no debe causar interferencia dañina y (2) este dispositivo debe aceptar cualquier interferencia recibida, incluyendo interferencia que pueda causar que el dispositivo no funcione correctamente.

### ICES-003

- This Class B digital apparatus complies with Canadian ICES-003. Operation is subject to the following two conditions: (1) this device may not cause harmful interference and (2) this device must accept any interference received, including interference that may cause undesired operation.

### NMB-003

- Cet appareil numérique de la classe B est conforme à la norme NMB-003 du Canada. L'utilisation de ce dispositif est autorisée seulement aux conditions suivantes: (1) il ne doit pas produire de brouillage et (2) l'utilisateur du dispositif doit être prêt à accepter tout brouillage radioélectrique reçu, même si ce brouillage est susceptible de compromettre le fonctionnement du dispositif.