

Fisher-Price®

DRG41



We're happy to help!

Don't return this product to the store. Call for assistance right away.

1-800-432-5437 (US) / 59-05-51-00 Ext. 5206 ó 01-800-463-59-89 (México)

¡Estamos aquí para ayudarle!

No devuelva este producto a la tienda. Llámamos.

1-800-432-5437 (US) / 59-05-51-00 Ext. 5206 ó 01-800-463-59-89 (México)

IMPORTANT! Keep these instructions for future reference.

Please read these instructions before assembly and use of this product.
Product features and decorations may vary from photographs and diagrams.

¡IMPORTANTE! Guardar estas instrucciones para futura referencia.

Leer estas instrucciones antes de ensamblar y usar este producto.
Las características y decoración del producto pueden variar de las mostradas.

Consumer Information

Información para el consumidor



WARNING

Prevent death: Keep seat fully reclined until child is at least 4 months old **AND** can hold head up without help. Young infants have limited head and neck control. If seat is too upright, infant's head can drop forward and compress the airway, resulting in DEATH.

Prevent serious injury or death from falls or strangling in the restraint system:

- Never leave child unattended.
- This product is not intended to replace a crib or bassinet for prolonged periods of sleep.
- Always use the restraint system.
- Discontinue use of product when infant attempts to climb out (approximately 9 months).



ADVERTENCIA

Evitar la muerte: Mantener la silla totalmente reclinada hasta que el bebé cumpla 4 meses de edad **Y** pueda mantener la cabeza derecha sin ayuda. Los bebés pequeños tienen un control limitado de cabeza y cuello. Si la silla está en posición vertical, la cabeza del bebé podría caer hacia el frente y comprimir el flujo de aire, causando la MUERTE.

Para evitar lesiones graves o la muerte como resultado de caídas o quedar estrangulado en el sistema de sujeción:

- Nunca dejar al niño sin supervisión.
- Este producto no está diseñado para reemplazar una cuna o moisés por periodos prolongados de sueño.
- Siempre usar el sistema de sujeción.
- Descontinuar el uso del producto cuando el niño intente bajarse (aprox. a los 9 meses).

IMPORTANT! The maximum weight limit for this product is 25 lb (11,3 kg). If your child weighs less than 25 lb (11,3 kg), but is really active and appears to be able to climb out of the swing, immediately discontinue its use.

¡IMPORTANTE! La capacidad máxima de este producto es de 11,3 kg (25 lb). Si el bebé pesa menos de 11,3 kg pero es muy activo y parece poder salirse del columpio, discontinuar de inmediato el uso.

Consumer Information

Información para el consumidor

- Adult assembly is required. Tools needed for assembly: Allen wrench (included) and Phillips screwdriver (not included).
- Requires two C (LR14) **alkaline** batteries (not included) for seat vibration.
- Requires four D (LR20) **alkaline** batteries (not included) or AC adapter (included) (input 100 - 240 VAC, 50 - 60Hz, with an output of 6 VDC) for swing operation.
- Always use the swing where there is adequate ventilation. To prevent overheating, keep the swing away from heat sources such as radiators, heat registers, direct sunlight, stoves, amplifiers, or other appliances which produce heat.
- Never use extension cords with the AC adapter.
- Never use the swing near water (ie.: bathtub, sink, laundry tub or wet basement, etc.).
- Do not connect to more than the recommended number of power supplies.
- The product must only be used with the recommended AC adapter.
- The AC adapter is not a toy.
- Disconnect the AC adapter from the swing before cleaning.

Note: This product may come with replacement warning labels which you can apply over the factory applied warning label if English is not your primary language. Select the warning label with the appropriate language for you.

- Requiere montaje por un adulto. Herramientas necesarias para el montaje: llave hexagonal (incluida) y desatornillador de cruz (no incluido).
- La unidad de vibraciones funciona con 2 pilas **alcalinas** C (LR14) x 1,5V (no incluidas).
- El columpio funciona con cuatro pilas **alcalinas** D (LR20) x 1,5V (no incluidas) o un adaptador de corriente alterna (entrada de 100 - 240 V~, 50 - 60Hz, salida de 6 Vcc), incluido.
- Siempre usar el columpio donde haya ventilación adecuada. Para evitar sobrecalentamiento, mantener el columpio alejado de fuentes de calor tales como radiadores, registradoras de calor, contacto solar directo, estufas, amplificadores u otro equipo que genere calor.
- Nunca usar extensiones de cables eléctricos con el adaptador de corriente alterna.
- No usar el columpio cerca de agua (p. ej., bañera, lavabo, fregadero, sótano mojado, etc.).
- No conectar a más suministros eléctricos de los recomendados.
- Solo usar el producto con el adaptador de corriente alterna recomendado.
- El adaptador de corriente alterna no es un juguete.
- Desconectar el adaptador de corriente alterna del columpio antes de limpiarlo.

Atención: Este producto viene con etiquetas de advertencia en español que puede pegar sobre las etiquetas de fábrica, en caso de que el inglés no sea su idioma primario. Seleccionar la etiqueta de advertencia en el idioma de su elección.

Parts Piezas

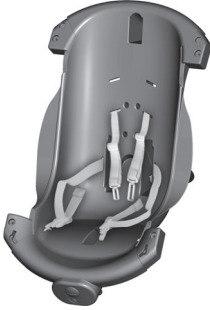

Seat with Soother

(We recommend installing batteries into the soother before beginning assembly. See Soother Battery Installation on page 17).

Asiento con unidad de vibraciones

(Instalar las pilas en la unidad de vibraciones antes de empezar el montaje. Ver la sección de colocación de las pilas de la unidad de vibraciones en la página 17.)

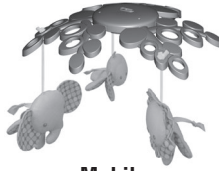

**Mobile
Móvil**



**Mobile Dome
Cúpula del móvil**



**Upper Frame
Parte superior del armazón**



**Lower Frame Cover
Cubierta de la parte inferior del armazón**



**Swing Battery Box
Compartimento de pilas del columpio**



**Pad
Almohadilla**

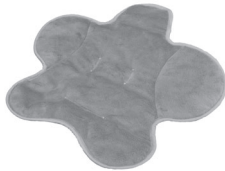

**Body Support
Soporte corporal**



**2 Seat Arms
2 brazos de la silla**



**AC Adapter
Adaptador de corriente alterna**



**Allen Wrench
Llave hexagonal**

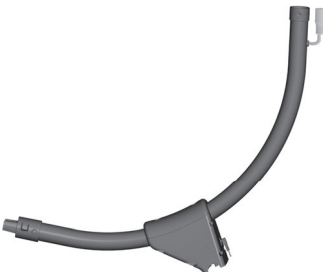

**Lower Frame
Parte inferior del armazón**



**Front Base
Base delantera**



**Rear Base
Base trasera**

Parts Piezas



M8 x 60 mm Screw – 4

(One of these screws is located in the lower frame retainer. You will need to remove it to assemble the lower frame to the upper frame.)

Tornillo M8 x 60 mm – 4

(Uno de estos tornillos se encuentra en el retenedor de la parte inferior del armazón. Será necesario quitarlo para ensamblar la parte inferior del armazón a la parte superior.)



M5 x 45 mm Screw – 1

(This screw is located in the upper seat tube retainer. You will need to remove it to assemble the upper seat tube to the seat tube.)

Tornillo M5 x 45 mm – 1

(Este tornillo se encuentra en el retenedor del tubo de asiento superior. Será necesario quitarlo para ensamblar el tubo de asiento superior en el tubo de asiento.)

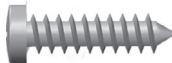

M4,5 x 19 mm Screw – 4

Tornillo M4,5 x 19 mm – 4

All fasteners shown actual size. Tighten and loosen the screws with the enclosed Allen wrench or a Phillips screwdriver.

Los tornillos se muestran a tamaño real. Apretar y aflojar los tornillos con la llave hexagonal incluida o un desatornillador de cruz.

Assembly Montaje

IMPORTANT! Before each use or assembly, inspect this product for damaged hardware, loose joints, missing parts or sharp edges. Do not use the product if any parts are missing, damaged or broken. Do not use accessories or replacement parts other than those approved by the manufacturer.

¡IMPORTANTE! Antes del montaje y de cada uso, revisar que el producto no tenga piezas dañadas, conexiones sueltas, piezas faltantes o bordes filosos. NO usar el producto si falta o está rota alguna pieza. No usar accesorios ni piezas de repuesto, salvo aquellos aprobados por el fabricante.

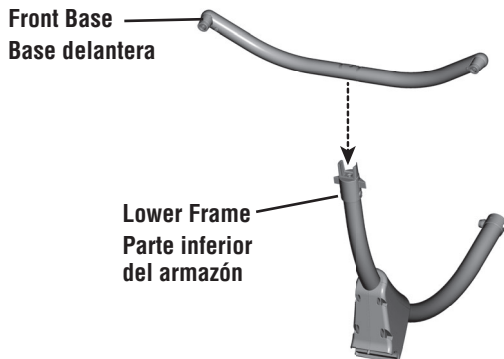

• Fit the front base onto the lower frame.

Hint: The front base is designed to fit the lower frame one way. If it does not seem to fit, turn it around and try again.

• Ajustar la base delantera en la parte inferior del armazón.

Atención: La base delantera está diseñada para montarse en la parte inferior del armazón de una manera. Si no se ajusta, voltearla e intentar de nuevo.

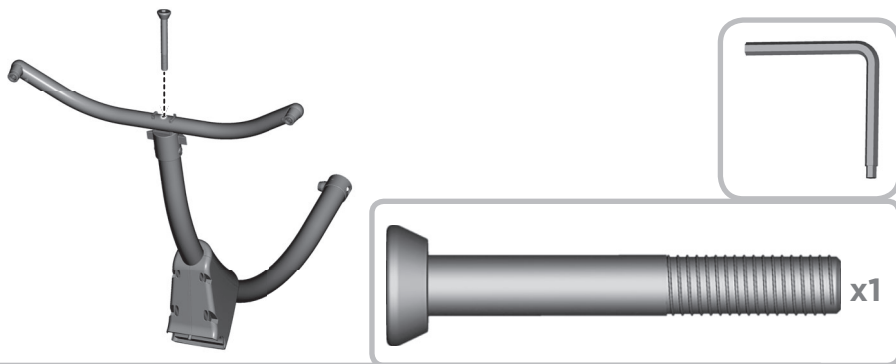

• Insert an M8 x 60 mm screw into the front base and tighten with the larger end of the Allen wrench. Make sure you **fully tighten** the screw.

• Insertar un tornillo M8 x 60 mm en la base delantera y apretarlo con el extremo grande de la llave hexagonal. **Apretar por completo** el tornillo.

Assembly Montaje

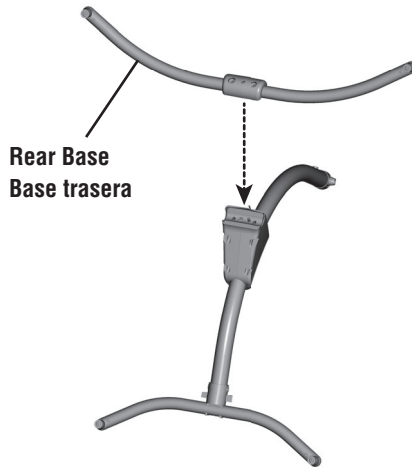

3

- Turn the lower frame assembly over with the front base down.
- Fit the rear base onto the lower frame.

Hint: The rear base is designed to fit onto the lower frame one way. If it does not seem to fit, turn it around and try again.

- Voltrear la unidad de la parte inferior del armazón con la base delantera hacia abajo.
- Ajustar la base trasera en la parte inferior del armazón.

Atención: La base trasera está diseñada para ajustarse en la parte inferior del armazón de una sola manera. Si no se ajusta, voltearla e intentar de nuevo.



4

- Insert two M8 x 60 mm screws into the rear base and tighten with the larger end of the Allen wrench. Make sure you **fully tighten** the screws.
- Insertar dos tornillos M8 x 60 mm en la base trasera y apretarlos con el extremo grande de la llave hexagonal. **Apretar por completo** los tornillos.

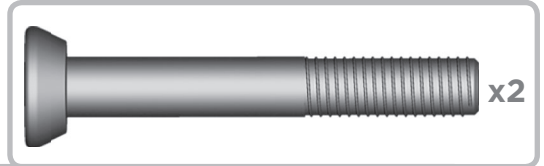

Assembly Montaje

Lower Frame Cover
Cubierta de la parte inferior del armazón

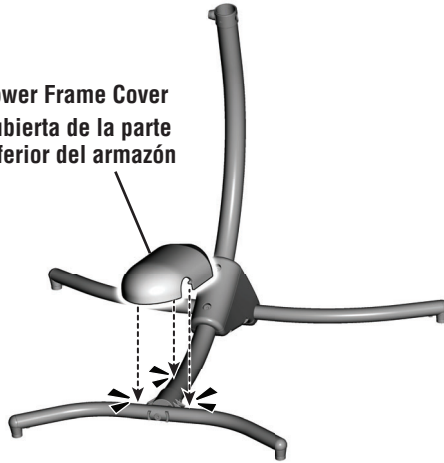

5

- Turn lower frame assembly upright.
- **“Snap”** the lower frame cover onto the front base and lower frame.
- Poner la unidad de la parte inferior del armazón en posición vertical.
- **Ajustar** la cubierta de la parte inferior del armazón en la base delantera y parte inferior del armazón.

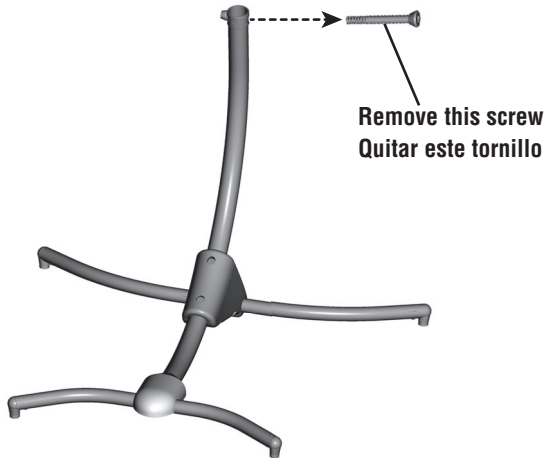

6

IMPORTANT! The screw used to assemble the upper frame to the lower frame is located in the lower frame tube retainer. Loosen the M8 x 60 mm screw using the larger end of the Allen wrench and remove it. This screw will be used in assembly step 8.

¡IMPORTANTE! El tornillo para ensamblar la parte superior del armazón a la parte inferior se encuentra en el retenedor del tubo del armazón inferior. Aflojar el tornillo M8 x 60 mm con el lado grande de la llave hexagonal y quitarlo. Este tornillo se usará en el paso 8.

Assembly Montaje

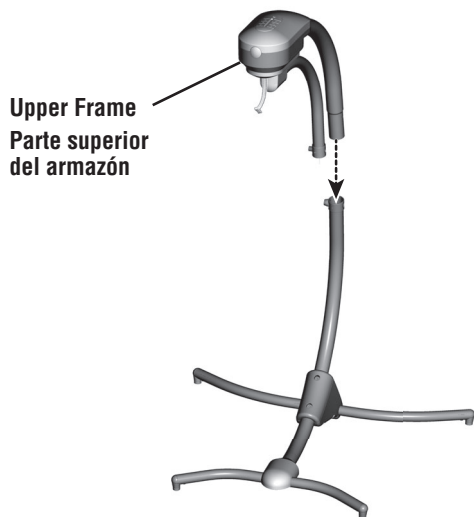

- Fit the upper frame tube into the lower frame tube.
- Insertar el tubo del armazón superior en el tubo del armazón inferior.

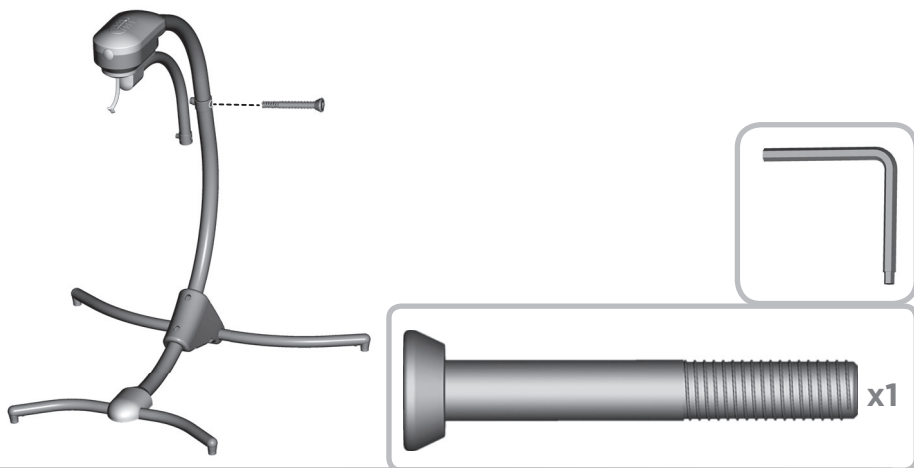

- Insert an M8 x 60 mm screw into the lower frame tube retainer. **Fully tighten** the screw with the larger end of the Allen wrench.
- Insertar un tornillo M8 x 60 mm en el retenedor del tubo del armazón inferior. **Apretar por completo** el tornillo con el extremo grande de la llave hexagonal.

Assembly Montaje

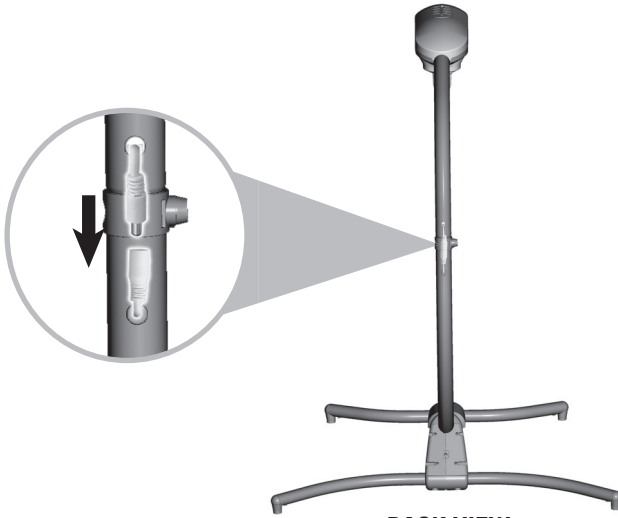

BACK VIEW
VISTA DE ATRÁS

9

- Plug the power cord from the upper frame tube into the power cord in the lower frame tube.
- Enchufar el cable eléctrico del tubo del armazón superior en el cable eléctrico del tubo del armazón inferior.

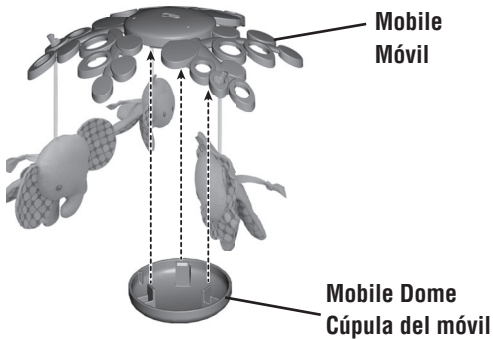

10

- Fit the tabs on the mobile dome into the slots in the mobile.
- Push near each tab to “**snap**” the mobile dome into place.
- Ajustar las lengüetas de la cúpula del móvil en las ranuras del móvil.
- Empujar cerca de cada lengüeta para **ajustar** la cúpula del móvil en su lugar.

Assembly Montaje

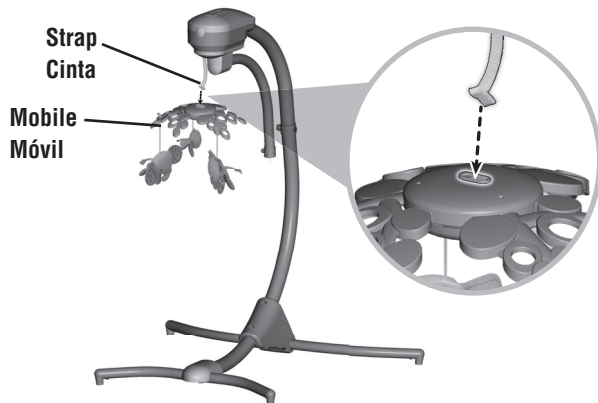

FRONT VIEW
VISTA DEL FRENTE

11

- Fold the end of the strap on the upper frame and fit it into the slot on the mobile.
- Tug on the mobile to be sure it is attached to the upper frame.
- Doblar el extremo de la cinta del armazón superior e introducirlo en la ranura del móvil.
- Jalar el móvil para asegurarse que está bien ajustado en el armazón superior.

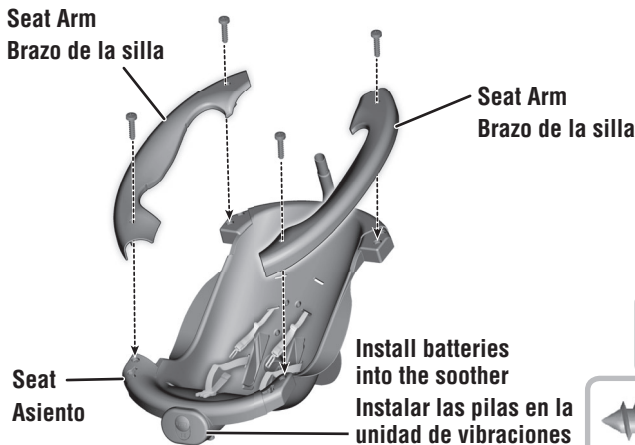

12

Note: Before completing this assembly step, we recommend installing batteries into the soother. Please refer to the Soother Battery Installation section in these instructions.

- Fit the seat arms to the tabs on the seat.
- Insert four M4,5 x 19 mm screws into the seat arms. **Fully tighten** the screws with a Phillips screwdriver.

Atención: Antes de completar este paso de montaje, instalar las pilas en la unidad de vibraciones.

- Consultar la sección de colocación de las pilas de la unidad de vibraciones.
- Ajustar los brazos de la silla en las lengüetas de la silla.
- Insertar cuatro tornillos M4,5 x 19 mm en los brazos de la silla. **Apretar totalmente** los tornillos con un desatornillador de cruz.

Assembly Montaje

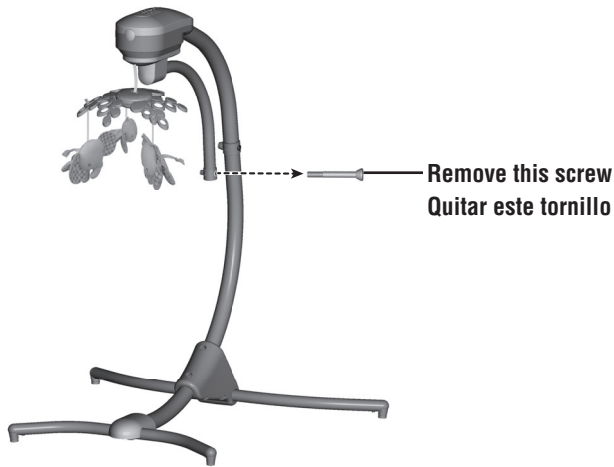

FRONT VIEW
VISTA DEL FRENTE



13

IMPORTANT! The screw used to assemble the seat tube to the upper seat tube is located in the upper seat tube retainer. Loosen the M5 x 45 mm screw in the upper seat tube retainer with the smaller end of the Allen wrench and remove it. This screw will be used in assembly step 15.

¡IMPORTANTE! El tornillo para ensamblar el tubo del asiento al tubo de asiento superior se encuentra en el retenedor del tubo del asiento superior. Aflojar el tornillo M5 x 45 mm en el retenedor del tubo del asiento superior con el extremo pequeño de la llave hexagonal y quitarlo. Este tornillo se usará en el paso 15.



14

• Fit the seat tube into the upper seat tube.

Hint: You may need the help of another adult for this assembly step.

• Insertar el tubo del asiento inferior en el tubo del asiento superior.

Atención: Pedir la ayuda de otra persona para completar este paso de montaje.

Assembly Montaje

15

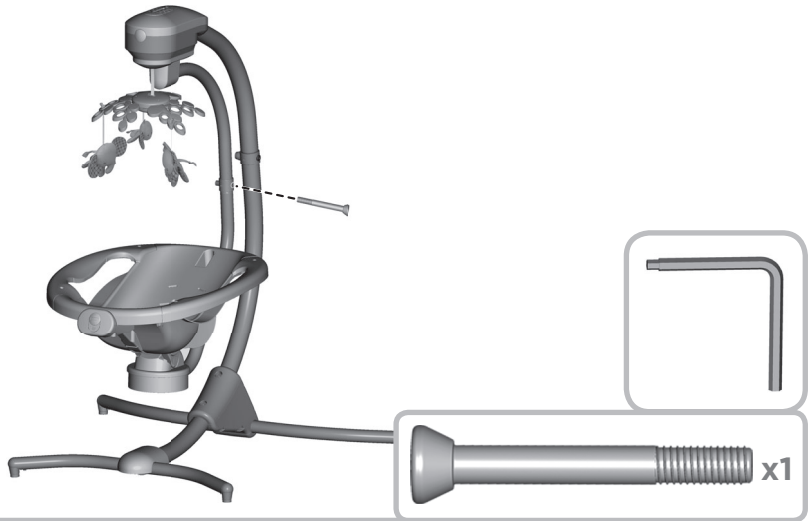

- Insert the M5 x 45 mm screw into the upper seat tube retainer and tighten with the smaller end of the Allen wrench. Make sure the screw is **fully tightened**.
- Insertar el tornillo M5 x 45 mm en el retenedor del tubo del asiento superior y apretarlo con el extremo pequeño de la llave hexagonal. Asegurarse de que el tornillo esté **bien apretado**.

16

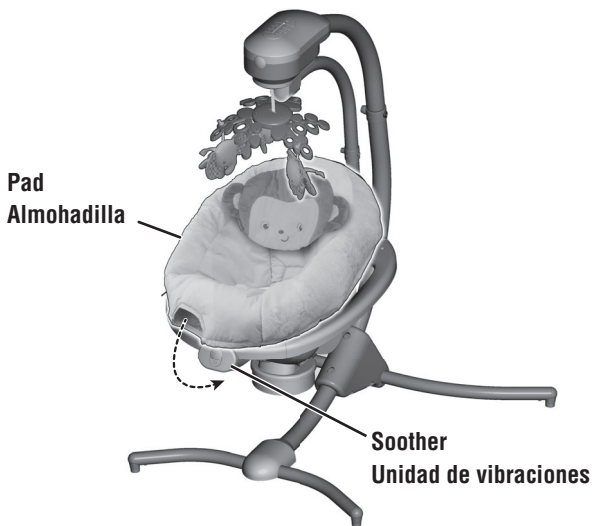

- Fit the large opening in the pad around the soother.
Hint: Before completing this assembly step, please be sure you have installed batteries into the soother.
- Ajustar el orificio grande de la almohadilla alrededor de la unidad de vibraciones.
Atención: Antes de completar este paso de montaje, instalar las pilas en la unidad de vibraciones.

Assembly Montaje

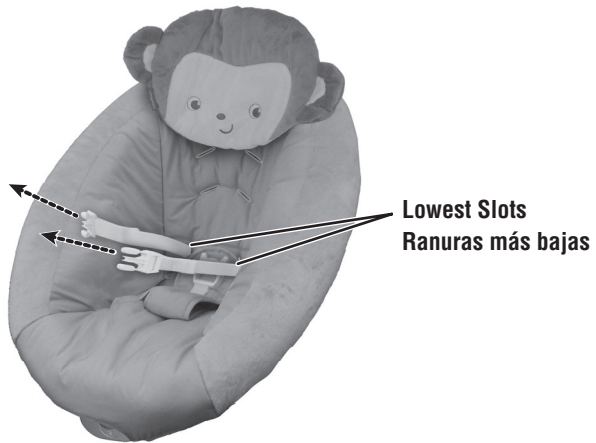

17

- Insert the waist belts through the **lowest slots** in the pad. Make sure the waist belts are not twisted.
- Insertar los cinturones de la cintura en las **ranuras más bajas** de la almohadilla. Asegurarse de que los cinturones no estén torcidos.

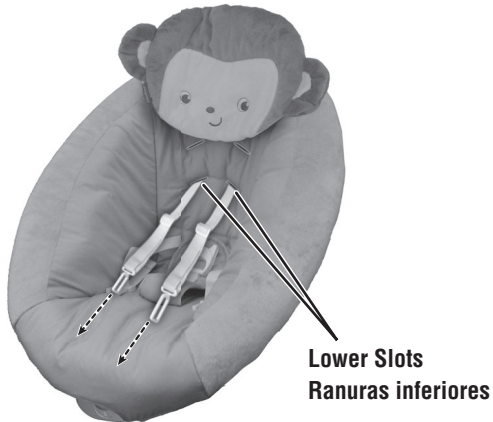

18

Smaller Baby

- Insert the ends of the shoulder belts through the **lower slots** in the pad.

Bebé más pequeño

- Insertar los extremos de los cinturones de hombro en las **ranuras inferiores** de la almohadilla.

Assembly Montaje

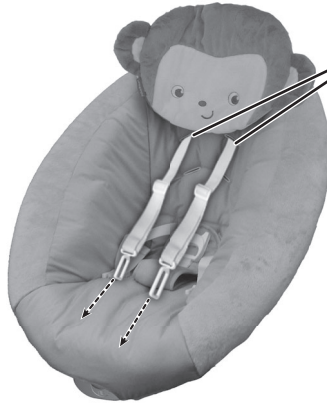

Upper Slots
Ranuras superiores

19

Larger Baby

- This product is shipped with the shoulder belts installed in the lower slots in the seat. For a larger baby, you will need to push the ends of the shoulder belts back through back side lower slots in the seat. Then, fit the shoulder belt ends through the front side upper slots in the seat. Pull on the shoulder belts to be sure they are secure in the seat.
- Insert the shoulder belts through the **upper slots** in the pad.

Bebé más grande

- Este producto está instalado de fábrica con los cinturones de hombro en las ranuras inferiores de la silla. Para un bebé más grande, será necesario empujar los extremos de los cinturones de hombro de vuelta por las ranuras inferiores de la silla. Luego, ajustar los extremos de los cinturones de hombro por las ranuras superiores del frente de la silla. Jalar los cinturones de hombro para asegurarse que están seguros en la silla.
- Insertar los cinturones de hombro en las **ranuras superiores** de la almohadilla.



20

- Fit the pad edges around the rim of the seat.
- Ajustar los bordes de la almohadilla alrededor del borde del asiento.

Assembly Montaje

Body Support
Soporte corporal

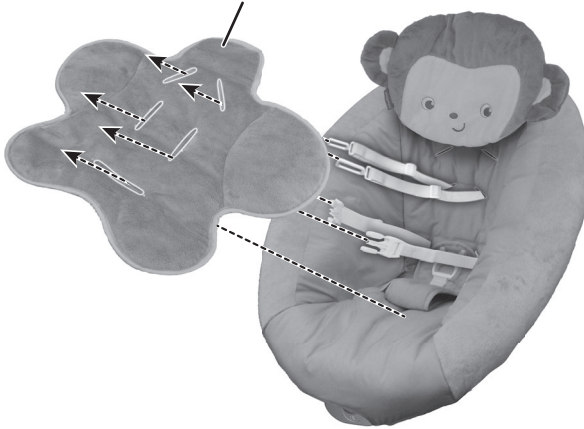

21

- Insert the restraint pad through the large slot, the waist belts through the lower slots and the shoulder belts through the upper slots in the body support.
- Insertar la almohadilla de sujeción en la ranura grande, los cinturones de la cintura en las ranuras inferiores, y los cinturones de hombro en las ranuras superiores del soporte corporal.

Soother Battery Installation

Colocación de las pilas de la unidad de vibraciones

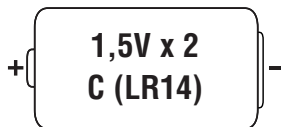

For longer life, use **alkaline** batteries.

Para una mayor duración, usar solo pilas **alcalinas**.



BOTTOM VIEW
VISTA DE ABAJO

- Locate the soother battery compartment underneath the seat.
- Loosen the screw in the battery compartment door with a Phillips screwdriver and remove the door.
- Insert two, C (LR14) **alkaline** batteries into the battery compartment.
- Replace the battery compartment door and tighten the screw.

Note: Low battery power may cause the soother to operate erratically (no vibrations and the soother may not turn off). Remove and properly dispose of the batteries and replace with two, new C (LR14) **alkaline** batteries.

- If the soother begins to operate erratically, you may need to reset the electronics. Remove the batteries and reinstall them.

- Localizar el compartimento de pilas de la unidad de vibraciones abajo de la silla.
- Aflojar el tornillo de la tapa del compartimento de pilas con un desatornillador de cruz y retirar la tapa.
- Insertar 2 pilas **alcalinas** C (LR14) x 1,5V en el compartimento.
- Cerrar la tapa del compartimento de pilas y apretar el tornillo.

Atención: Si las pilas están gastadas, la unidad de vibraciones no funcionará correctamente (sin vibraciones ni función de apagado). Sacar y desechar apropiadamente las pilas y sustituirlas por 2 pilas nuevas **alcalinas** C (LR14) x 1,5V.

- Si el producto no funciona correctamente, restablecer el circuito electrónico. Sacar las pilas y volver a introducir las en el compartimento.



Protect the environment by not disposing of this product or any batteries with household waste. This symbol indicates that this product shall not be treated as household waste. Check your local authority for recycling advice and facilities.

Proteger el medio ambiente no desechando este producto o baterías de cualquier tipo en la basura del hogar. Este símbolo indica que se debe desechar apropiadamente de este producto. Consultar con la agencia local pertinente en cuanto a información y centros de reciclaje.

Swing Battery Box Installation

Instalación de las pilas del columpio

Install batteries in the swing battery box if you need to use this swing away from an electrical outlet.

Instalar las pilas en el compartimento de pilas del columpio para usar este columpio donde no haya tomacorrientes eléctricos.



For longer life, use **alkaline** batteries.

Para una mayor duración, usar solo pilas **alcalinas**.



- Loosen the screws in the swing battery box cover with a Phillips screwdriver. Remove the cover.
- Insert four, D (LR20) **alkaline** batteries into the swing battery box.
- Replace the swing battery box cover and tighten the screws.

Note: Low battery power may cause swing movement to slow, sound and lights to become faint or swing to turn off all together. If this should happen, use the AC adapter as a power source or replace the batteries. Replace the batteries with four, new D (LR20) **alkaline** batteries.

- If the swing begins to operate erratically, you may need to reset the electronics. Unplug the swing battery box or AC adapter from the swing frame and then plug back in again.
 - Aflojar los tornillos de la tapa del compartimento de pilas del columpio con un desatornillador de cruz. Retirar la tapa del compartimento de pilas.
 - Insertar 4 pilas **alcalinas** D (LR20) x 1,5V en el compartimento.
 - Cerrar la tapa del compartimento de pilas del columpio y apretar los tornillos.
- Nota:** Si las pilas están gastadas, el movimiento, sonido y luces del columpio pueden debilitarse o quizá el producto deje de funcionar del todo. Si esto llega a suceder, usar el adaptador de corriente alterna como fuente de alimentación o sustituir las pilas. Sustituir las pilas por 4 pilas nuevas **alcalinas** D (LR20) x 1,5V.
- Si el columpio no funciona correctamente, restablecer el circuito electrónico. Desenchufar el compartimento de pilas o adaptador de corriente alterna del armazón del columpio y volver a enchufarlo.

Battery Safety Information

Información de seguridad acerca de las pilas

In exceptional circumstances, batteries may leak fluids that can cause a chemical burn injury or ruin your product. To avoid battery leakage:

- Do not mix old and new batteries or batteries of different types: alkaline, standard (carbon-zinc) or rechargeable.
- Insert batteries as indicated inside the battery compartment.
- Remove batteries during long periods of non-use. Always remove exhausted batteries from the product. Dispose of batteries safely. Do not dispose of this product in a fire. The batteries inside may explode or leak.
- Never short-circuit the battery terminals.
- Use only batteries of the same or equivalent type, as recommended.
- Do not charge non-rechargeable batteries.
- Remove rechargeable batteries from the product before charging.
- If removable, rechargeable batteries are used, they are only to be charged under adult supervision.

En circunstancias excepcionales, las pilas pueden derramar líquido que puede causar quemaduras o dañar el producto. Para evitar derrames:

- No mezclar pilas nuevas con gastadas ni mezclar pilas alcalinas, estándar (carbono-cinc) o recargables.
- Cerciorarse de que la polaridad de las pilas sea la correcta.
- Sacar las pilas gastadas del producto y desecharlas apropiadamente. Sacar las pilas si el producto no va a ser usado durante un periodo prolongado. No quemar las pilas ya que podrían explotar o derramar el líquido incorporado en ellas.
- No provocar un cortocircuito con las terminales.
- Usar sólo el tipo de pilas recomendadas (o su equivalente).
- No cargar pilas no recargables.
- Sacar las pilas recargables antes de cargarlas.
- La carga de las pilas recargables sólo debe realizarse con la supervisión de un adulto.

CAN ICES-3 (B)/NMB-3 (B)

Operation is subject to the following two conditions: (1) this device may not cause interference, and (2) this device must accept any interference, including interference that may cause undesired operation of the device.

L'utilisation de ce dispositif est autorisée seulement aux conditions suivantes : (1) il ne doit pas produire de brouillage et (2) il doit pouvoir tolérer tout brouillage radioélectrique reçu, même si ce brouillage est susceptible de compromettre son fonctionnement.



WARNING

Prevent death: Keep seat fully reclined until child is at least 4 months old **AND** can hold head up without help. Young infants have limited head and neck control. If seat is too upright, infant's head can drop forward and compress the airway, resulting in DEATH.

Prevent serious injury or death from falls or strangling in the restraint system:

- Never leave child unattended.
- This product is not intended to replace a crib or bassinet for prolonged periods of sleep.
- Always use the restraint system.
- Discontinue use of product when infant attempts to climb out (approximately 9 months).



ADVERTENCIA

Evitar la muerte: Mantener la silla totalmente reclinada hasta que el bebé cumpla 4 meses de edad **Y** pueda mantener la cabeza derecha sin ayuda. Los bebés pequeños tienen un control limitado de cabeza y cuello. Si la silla está en posición vertical, la cabeza del bebé podría caer hacia el frente y comprimir el flujo de aire, causando la MUERTE.

Para evitar lesiones graves o la muerte como resultado de caídas o quedar estrangulado en el sistema de sujeción:

- Nunca dejar al niño sin supervisión.
- Este producto no está diseñado para reemplazar una cuna o moisés por periodos prolongados de sueño.
- Siempre usar el sistema de sujeción.
- Descontinuar el uso del producto cuando el niño intente bajarse (aprox. a los 9 meses).

Restraint System Sistema de sujeción

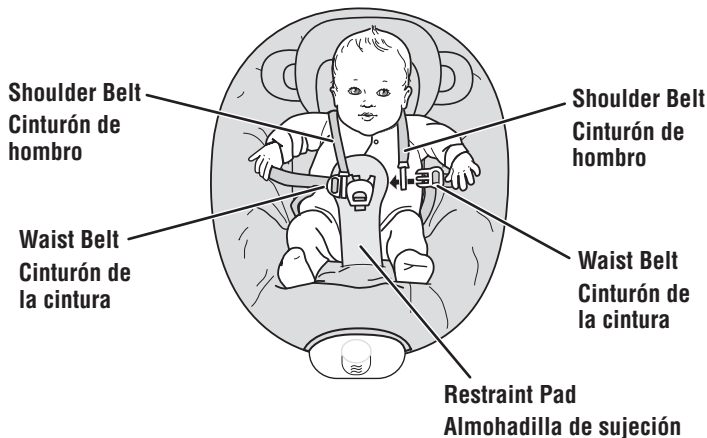

1

- Place your child in the seat. Position the restraint pad between your child's legs.
 - Fit the end of each waist belt through the end of each shoulder belt.
 - Fasten the waist/shoulder belts to the restraint pad. Make sure you hear a **"click"** on both sides.
 - Check to be sure the restraint system is securely attached by pulling it away from your child. The restraint system should remain attached.
- Sentar al niño en la silla. Colocar la almohadilla de sujeción entre las piernas del niño.
- Insertar el extremo de cada cinturón de la cintura en el extremo de cada cinturón del hombro.
- Ajustar los cinturones de la cintura/hombros en la almohadilla de sujeción. Asegurarse de oír un **clik** en ambos lados.
- Asegurarse de que el sistema de sujeción esté bien asegurado, jalándolo en dirección opuesta al niño. El sistema de sujeción debe permanecer conectado.

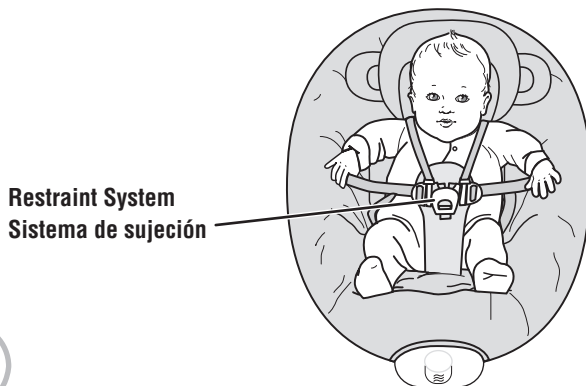

2

- Tighten each waist belt so that the restraint system is snug against your child. Please refer to the next section for instructions to tighten the waist/shoulder belts.
- Apretar cada cinturón de la cintura de modo que el sistema de sujeción quede bien ajustado al niño/a. Consultar la siguiente sección para mayores detalles sobre cómo apretar los cinturones de la cintura/hombros.

Restraint System

Sistema de sujeción

3

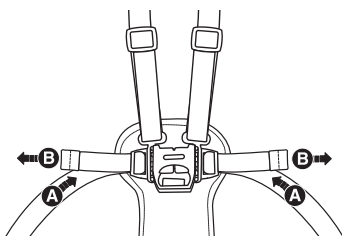

**TIGHTEN
APRETAR**

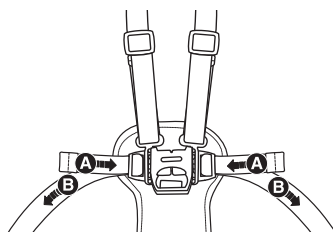

**LOOSEN
AFLOJAR**

- **To tighten the waist belts:** Feed the anchored end of the belt up through the buckle to form a loop **A**. Pull the free end of the belt **B**. Repeat this procedure to tighten the other belt.
 - **To loosen the waist belts:** Feed the free end of the belt up through the buckle to form a loop **A**. Enlarge the loop by pulling on the end of the loop toward the buckle. Pull the anchored end of the belt to shorten the free end of the belt **B**. Repeat this procedure to loosen the other belt.
- Note:** After adjusting the belts to fit your child, make sure you pull on them to be sure they are securely fastened.

- **Para apretar los cinturones de la cintura:** introducir el extremo fijo del cinturón en la hebilla para formar un espacio **A**. Jalar el extremo libre del cinturón **B**. Repetir este procedimiento para apretar el otro cinturón.
- **Para aflojar los cinturones de la cintura:** introducir el extremo libre del cinturón en la hebilla para formar un espacio **A**. Agrandar el espacio jalando el extremo libre del cinturón hacia la hebilla. Jalar el extremo fijo del cinturón para acortar el extremo libre del cinturón **B**. Repetir este procedimiento para aflojar el otro cinturón.

Atención: Después de ajustar los cinturones al tamaño del niño, asegurarse de tirar de ellos para verificar que están bien ajustados.

4

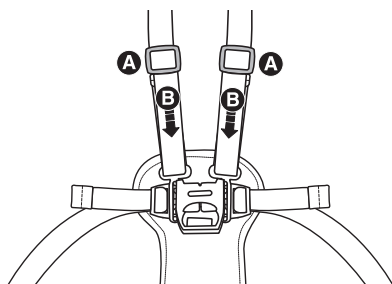

**TIGHTEN
APRETAR**

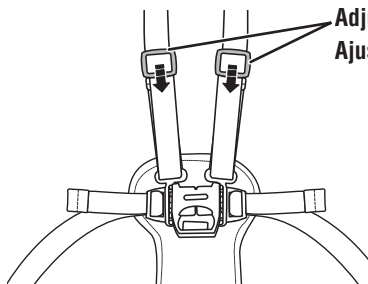

**LOOSEN
AFLOJAR**

**Adjusters
Ajustadores**

To tighten the shoulder belts:

- Hold the adjuster **A** and pull the front shoulder strap down **B**.

To loosen the shoulder belts:

- Slide the adjuster down.

Para apretar los cinturones de los hombros:

- Sujetar los ajustadores **A** y jalar hacia abajo los cinturones delanteros de los hombros **B**.

Para aflojar los cinturones de los hombros:

- Deslizar hacia abajo los ajustadores.

Adjust Seat Motion Ajustar el movimiento de la silla



Side-to-side
Lado a lado



Head-to-toe
Adelante hacia atrás

- While holding the sides of the swing seat, turn the seat to adjust the motion direction to side-to-side or head-to-toe.
- Mientras sujeta los lados de la silla del columpio, voltear la silla para ajustar la dirección del movimiento de lado a lado o adelante hacia atrás.

Adjust Seat Position

Ajustar la posición de la silla

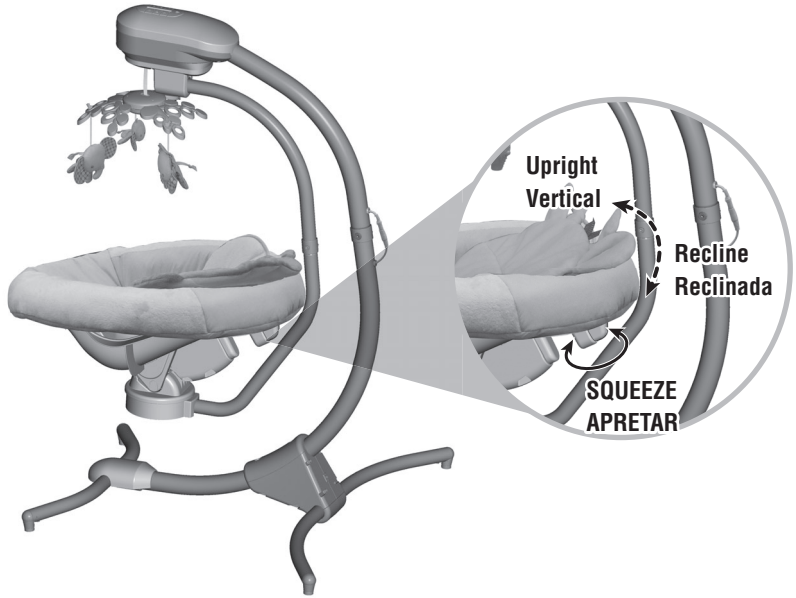

- From behind the seat, squeeze and hold the seat position latch.
 - Lift the seat back to the upright position.
 - Lower the seat back to the recline position.
- Release the latch.
- De la parte trasera de la silla, mantener apretado el seguro de posición de la silla.
 - Levantar el respaldo a la posición vertical.
 - Bajar el respaldo a la posición reclinada.
- Soltar el seguro.

Swing Battery Power

Suministro de pilas del columpio



Swing Battery Box
Compartimento de pilas
del columpio

-
- Insert the pin on the battery box into the socket in the swing base.
- Note: The swing battery box does not power seat calming vibrations.** The seat soother is powered separately with two, C (LR14) **alkaline** batteries.
- The swing also operates on AC power. Instructions for swing AC power use are on the next page.
-
- Insertar la clavija del compartimento de pilas en la conexión de la base del columpio.
- Atención: El compartimento de pilas del columpio no brinda suministro a la unidad de vibraciones de la silla.** La unidad de vibraciones de la silla funciona con dos pilas **alcalinas** C (LR14) x 1,5V.
- El columpio también funciona a base de corriente eléctrica. En la siguiente página están las instrucciones del uso del columpio con corriente alterna.

Swing AC Power

Uso del columpio con corriente alterna

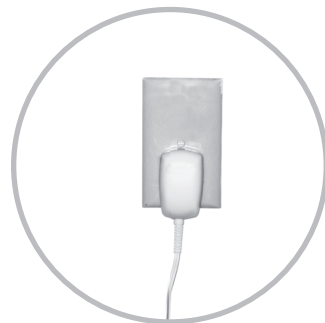

- Place the swing near a standard wall outlet.
 - Insert the AC adapter pin into the socket in the swing base.
 - Plug the AC adapter into the wall outlet.
 - Use the AC adapter only in a wall outlet. Do not plug the AC adapter into a ceiling outlet.
- ¡IMPORTANT!** AC power does not power seat calming vibrations. The seat soother is powered separately with two, C (LR14) **alkaline** batteries installed in the underside of the seat.
- The swing also operates on battery power. Instructions for swing battery power use are on the previous page.
-
- Poner el columpio cerca de un tomacorriente de pared estándar.
 - Insertar la clavija del adaptador de corriente alterna en la conexión de la base del columpio.
 - Enchufar el adaptador de corriente alterna en el tomacorriente de pared.
 - Enchufar el adaptador de corriente alterna solo en un tomacorriente de pared. No enchufar el adaptador de corriente alterna en un tomacorriente de techo.
- ¡IMPORTANT!** La unidad de vibraciones no funciona a base de corriente alterna. La unidad de vibraciones funciona con 2 pilas **alcalinas** C (LR14) x 1,5V. El compartimento de pilas de la unidad de vibraciones está en la parte de abajo de la silla.
- El columpio también funciona a base de pilas. En la página anterior están las instrucciones del uso del columpio a base de pilas.

Swing Power, Music and Sounds Settings

Encendido del columpio y opciones de música y sonidos

Press the power button to turn swing power ON.

Presionar el botón de encendido para ENCENDER el columpio.

Press the volume buttons to adjust the volume level. LED display lights up to indicate the volume level. To turn sound off, press the volume buttons until LED display turns off.

Presionar los botones del volumen para ajustar el volumen. Las luces LED se iluminan para indicar el nivel del volumen. Para apagar el sonido, presionar los botones del volumen hasta que se apaguen las luces LED.

Press the swing speed buttons to adjust the swing speed. LED display lights up to indicate the speed setting.

Presionar los botones de velocidad del columpio para ajustar la velocidad del movimiento. La luz LED se ilumina para indicar el nivel del movimiento.

Press the sound button to turn sounds ON. Press the button again to change the sound.

Presionar el botón de sonidos para ACTIVAR los sonidos. Presionar el botón otra vez para cambiar el sonido.

Press the music button to turn music ON. Press the button again to change the music.

Presionar el botón de música para PRENDER la música. Presionar el botón otra vez para cambiar la música.



LED Display
Luces LED

- There is no timeout feature for swing motion. Be sure to turn power OFF when not in use.
- The music/sounds time out after approximately 30 minutes. Press the music/sound button to restart.
- When battery power is low, one of the LEDs in the display will blink a red light when the power button is pressed. If this happens, use AC power as a power source or change the batteries in the battery box.
- No hay opción de pausa para el movimiento del columpio. APAGAR la unidad cuando el producto no esté en uso.
- Después de aproximadamente 30 minutos, la música/sonidos se apagarán. Para reiniciarlos, presionar el botón de música/sonidos.
- Cuando las pilas estén gastadas, una de las luces LED centelleará en rojo al presionar el botón de encendido. Si esto llega a suceder, usar el adaptador de corriente alterna como fuente de alimentación o sustituir las pilas del columpio.

Calming Vibrations Vibraciones relajantes



-
- Press the power button  on the soother to turn calming vibrations ON or OFF.

Hint: Vibrations will time out after approximately 30 minutes. Press the power button again to restart.

- Presionar el botón de encendido  de la unidad de vibraciones para PRENDER o APAGAR las vibraciones relajantes.

Atención: Después de aproximadamente 30 minutos, las vibraciones se apagarán. Volver a presionar el botón para reiniciarlas.

Care Mantenimiento

- Unbuckle the restraint system. Lift the edges of the pad from the seat and pull to remove the pad and body support from the restraint system.
- Machine wash the pad and body support in cold water with a mild detergent. Do not use bleach. Tumble dry on low heat and remove promptly. Replace the pad onto the seat.
- To clean the seat, restraint system, frame and mobile, use a mild cleaning agent and damp cloth. Rinse with clean water to remove residue.
- Replace the pad and body support onto the seat.
- Periodically check the swing for loose fasteners or broken parts and tighten as needed.

- Desabrochar el sistema de sujeción. Levantar los bordes de la almohadilla de la silla y jalar la almohadilla y soporte corporal para quitarlos del sistema de sujeción.
- Lavar la almohadilla y soporte corporal en agua fría con detergente neutro. No usar blanqueador. Meterlos a la secadora a temperatura baja y sacarlos inmediatamente después de finalizado el ciclo. Volver a colocar la almohadilla en la silla.
- Para limpiar la silla, sistema de sujeción, armazón y móvil, usar un paño humedecido en una solución limpiadora neutra. Enjuagarlos con agua limpia para eliminar el residuo.
- Volver a colocar la almohadilla y soporte corporal en la silla.
- Revisar periódicamente que el columpio no tenga piezas rotas ni conexiones sueltas y ajustarlas según sea necesario.

Adults Note: If you use this product with the AC adapter, periodically examine the AC adapter for damage to the cord, housing or other parts that may result in the risk of fire, electric shock or injury. If the AC adapter is damaged, do not use the product with the AC adapter. Use batteries as the power source.

Atención padres: Si usa este producto con el adaptador eléctrico, revisar con regularidad que el adaptador no tenga daños en el cable, compartimento o en otras piezas que pueden resultar en riesgo de incendio, descarga eléctrica o lesiones. Si el adaptador de corriente alterna está dañado, no usar el producto con el adaptador. Usar pilas como fuente de alimentación.

Consumer Information

Información para el consumidor

FCC STATEMENT (UNITED STATES ONLY)

This equipment has been tested and found to comply with the limits for a Class B digital device, pursuant to Part 15 of the FCC rules. These limits are designed to provide reasonable protection against harmful interference in a residential installation. This equipment generates uses and can radiate radio frequency energy and, if not installed and used in accordance with the instructions, may cause harmful interference to radio communications. However, there is no guarantee that interference will not occur in a particular installation. If this equipment does cause harmful interference to radio or television reception, which can be determined by turning the equipment off and on, the user is encouraged to try to correct the interference by one or more of the following measures:

- Reorient or relocate the receiving antenna.
- Increase the separation between the equipment and receiver.
- Connect the equipment into an outlet on a circuit different from that to which the receiver is connected.
- Consult the dealer or an experienced radio/TV technician for help.

NOTE: Changes or modifications not expressly approved by the manufacturer responsible for compliance could void the user's authority to operate the equipment.

This device complies with Part 15 of the FCC Rules. Operation is subject to the following two conditions: (1) This device may not cause harmful interference, and (2) this device must accept any interference received, including interference that may cause undesired operation.

NOTA FCC (VÁLIDO SÓLO EN LOS ESTADOS UNIDOS)

Este equipo fue probado y cumple con los límites de un dispositivo digital de Clase B, según está establecido en la Parte 15 del reglamento FCC. Estos límites están diseñados para proporcionar una protección razonable contra interferencia dañina en una instalación residencial. Este equipo genera, utiliza y puede radiar energía de radiofrecuencia y, si no se instala y utiliza según lo estipulado en las instrucciones, puede causar interferencia dañina a radiocomunicaciones. Sin embargo, no hay ninguna garantía de que no haya interferencia en una instalación particular. Si este equipo llega a causar interferencia dañina a la recepción de radio o televisión, lo cual puede ser verificado encendiendo y apagando el equipo, se recomienda tomar una de las siguientes medidas para corregir el problema:

- Cambiar la orientación o localización de la antena receptora.
- Aumentar la distancia entre el equipo y el receptor.
- Conectar el equipo en un tomacorriente en un circuito diferente al del receptor.
- Ponerse en contacto con el distribuidor o con un técnico de radio/TV.

Nota: los cambios o modificaciones no expresamente autorizados por el fabricante responsable del cumplimiento de las normas puede cancelar la autoridad del usuario de usar el equipo.

Este dispositivo cumple con la Parte 15 del reglamento FCC. El uso está sujeto a las dos condiciones siguientes: (1) este dispositivo no debe causar interferencia dañina y (2) este dispositivo debe aceptar cualquier interferencia recibida, incluyendo interferencia que pueda causar que el dispositivo no funcione correctamente.



CONSUMER ASSISTANCE
ATENCIÓN AL CLIENTE
1-800-432-5437 (US)

service.fisher-price.com

Fisher-Price, Inc., 636 Girard Avenue, East Aurora, NY 14052.
Hearing-impaired consumers/Cientes con problemas auditivos
1-800-382-7470.

Centro de Servicio en México:
59-05-51-00 Ext. 5206 ó 01-800-463-59-89

MÉXICO

Importado y distribuido por Mattel de México, S.A. de C.V., Miguel de Cervantes Saavedra No. 193, Pisos 10 y 11, Col. Granada, Delegación Miguel Hidalgo, C.P. 11520, México, D.F. R.F.C. MME-920701-NB3.

CHILE

Mattel Chile, S.A., Avenida Américo Vespucio 501-B, Quilicura, Santiago. Tel.: 1230-020-6213.

VENEZUELA

Servicio al consumidor Venezuela: Tel.: 0-800-100-9123.

ARGENTINA

Mattel Argentina, S.A., Curupaytí 1186, (1607) – Villa Adelina, Buenos Aires.
Tel.: 0800-666-3373.

COLOMBIA

Mattel Colombia, S.A., Calle 123#7-07 P.5, Bogotá. Tel.: 01800-710-2069.

PERÚ

Mattel Perú, S.A., Av. Juan de Arona # 151, Centro Empresarial Juan de Arona, Torre C, Piso 7, Oficina 704, San Isidro, Lima 27, Perú. RUC: 20425853865. Reg. Importador: 02350-12-JUE-DIGESA. Tel.: 0800-54744.

E-mail Latinoamérica: servicio.clientes@mattel.com.