

**ADULT ASSEMBLY REQUIRED**  
**REQUIERE MONTAJE POR UN ADULTO.**  
**ASSEMBLAGE PAR UN ADULTE REQUIS.**  
**REQUER MONTAGEM POR UM ADULTO**

**COLORS AND DECORATIONS MAY VARY.**  
**LOS COLORES Y DECORACIÓN PUEDEN VARIAR.**  
**LES COULEURS ET LES MOTIFS PEUVENT VARIER.**  
**AS CORES E AS DECORAÇÕES PODEM VARIAR.**

**NOT FOR USE WITH SOME HOT WHEELS® VEHICLES.**  
**NO COMPATIBLE CON ALGUNOS VEHÍCULOS HOT WHEELS.**  
**NON COMPATIBLE AVEC CERTAINS VÉHICULES HOT WHEELS.**  
**NÃO É COMPATÍVEL COM ALGUNS VEÍCULOS HOT WHEELS.**

PLEASE KEEP THESE INSTRUCTIONS FOR FUTURE REFERENCE AS THEY CONTAIN IMPORTANT INFORMATION. • LEE Y GUARDA ESTAS INSTRUCCIONES PARA FUTURA REFERENCIA, YA QUE CONTIENEN INFORMACIÓN DE IMPORTANCIA ACERCA DE ESTE PRODUCTO. • CONSERVER CE MODE D'EMPLOI POUR S'Y RÉFÉRER AU BESOIN CAR IL CONTIENT DES INFORMATIONS IMPORTANTES. • POR FAVOR, GARDE ESTAS INSTRUÇÕES PARA FUTURA REFERÊNCIA, POIS CONTÊM INFORMAÇÕES IMPORTANTES.

**4+**

service.mattel.com  
**HOTWHEELS.COM**



DWL04\_4B70-G1  
1101226575\_4LB

# CONTENTS • CONTENIDO • CONTENU • CONTEÚDO

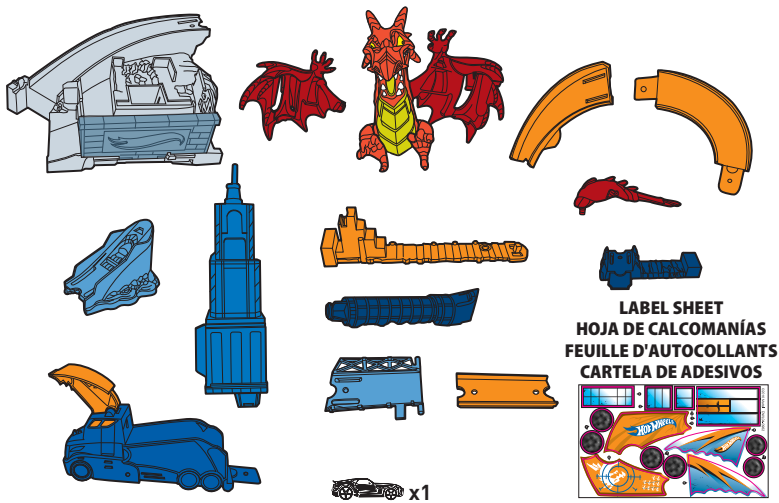

## APPLY LABELS • PEGA LAS CALCOMANÍAS APPLICATION DES AUTOCOLLANTS COLAR ADESIVOS

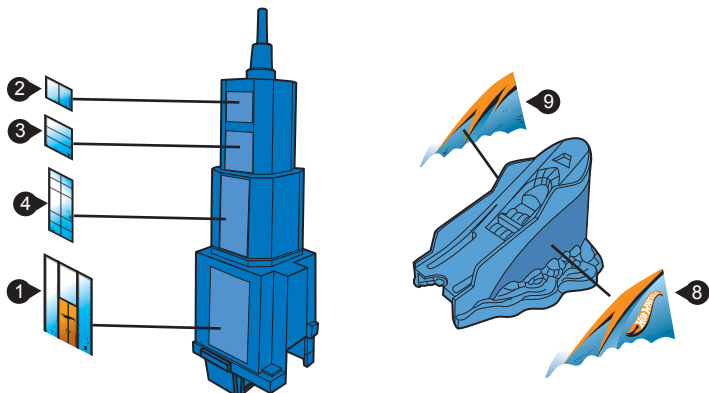
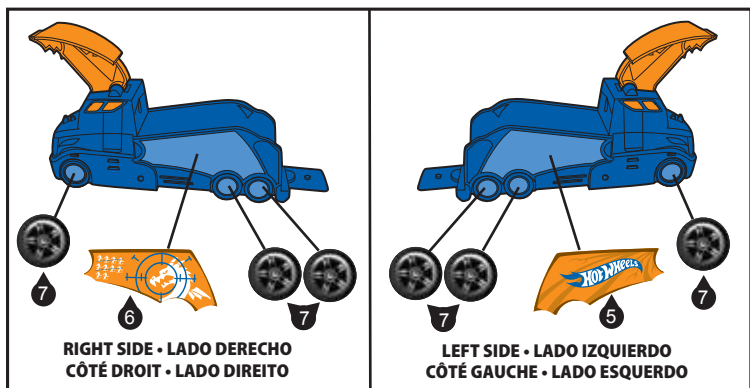

1.

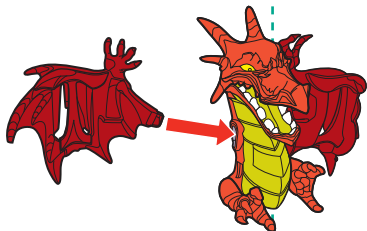

ONE-TIME ASSEMBLY • MONTAJE  
ASSEMBLAGE PERMANENT • REQUER MONTAGEM UMA ÚNICA VEZ.

2.

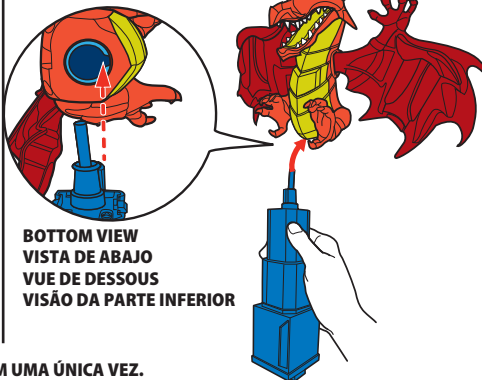

BOTTOM VIEW  
VISTA DE ABAJO  
VUE DE DESSOUS  
VISÃO DA PARTE INFERIOR

3.

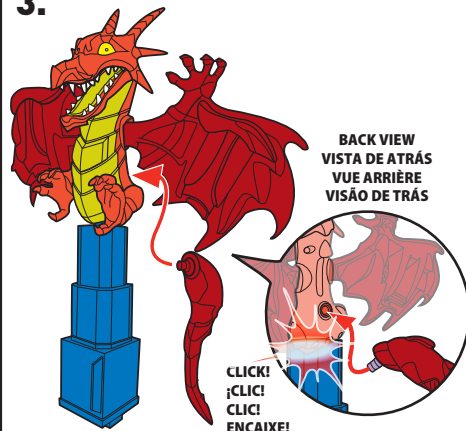

BACK VIEW  
VISTA DE ATRÁS  
VUE ARRIÈRE  
VISÃO DE TRÁS

CLICK!  
¡CLIC!  
CLIC!  
ENCAIXE!

4.

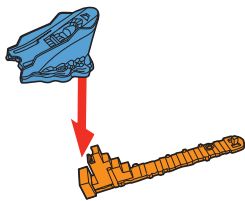

5.

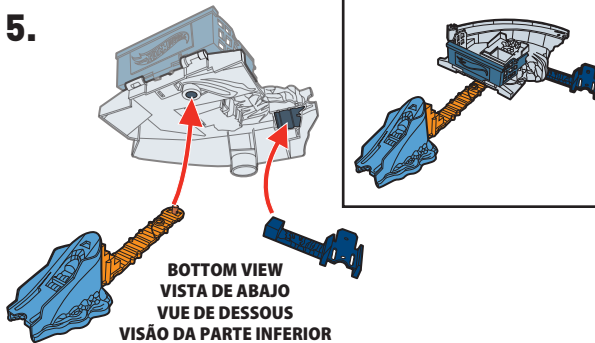

BOTTOM VIEW  
VISTA DE ABAJO  
VUE DE DESSOUS  
VISÃO DA PARTE INFERIOR

6.

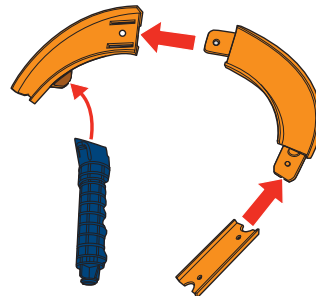

7.

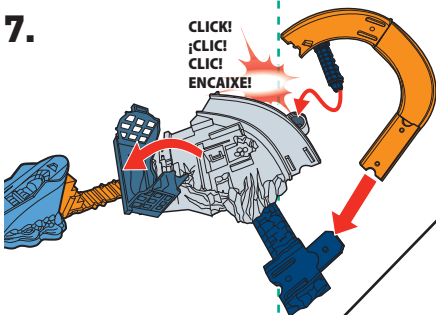

CLICK!  
¡CLIC!  
CLIC!  
ENCAIXE!

8.

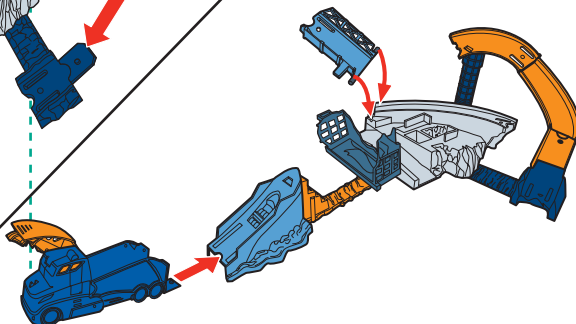

9.

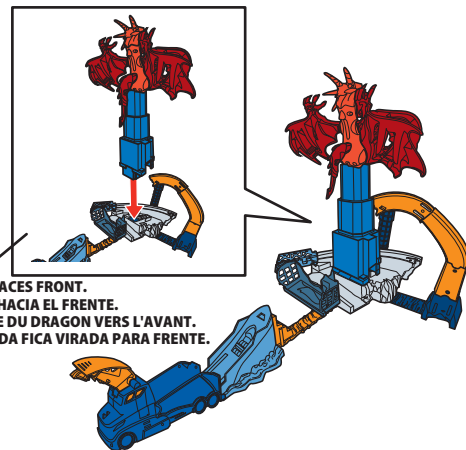

TAIL FACES FRONT.  
COLA HACIA EL FRENTE.  
QUEUE DU DRAGON VERS L'AVANT.  
A CAUDA FICA VIRADA PARA FRENTE.

ONE-TIME ASSEMBLY  
MONTAJE  
ASSEMBLAGE PERMANENT  
REQUER MONTAGEM UMA ÚNICA VEZ.

# BEFORE YOU PLAY • ANTES DE EMPEZAR A JUGAR AVANT DE JOUER • ANTES DE BRINCAR

- 1. ROTATE DRAGON TO THE FRONT UNTIL IT LOCKS. • GIRA EL DRAGÓN AL FRENTE HASTA QUE SE BLOQUEE. • TOURNER LE DRAGON VERS L'AVANT POUR QU'IL S'ENCLENCHE. • GIRE O DRAGÃO PARA FRENTE ATÉ TRAVAR.**



- 2. PUSH DRAGON DOWN. PRESIONA EL DRAGÓN HACIA ABAJO. APPUYER SUR LE DRAGON. PRESSE O DRAGÃO.**

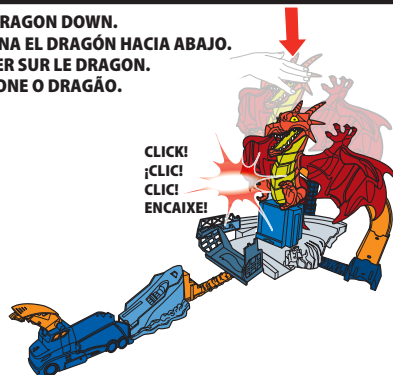

- 3. SET UP BRIDGE AND LAIR. • PREPARA EL PUENTE Y LA GUARIDA. • INSTALLER LE PONT ET LE PIÈGE. • MONTE A PONTE E A TOCA.**

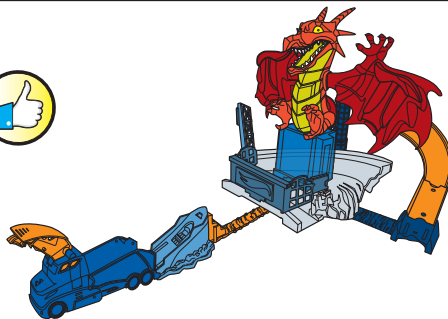
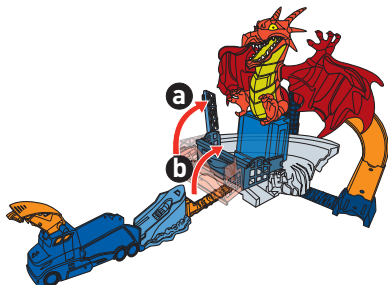

# TO PLAY • PARA JUGAR • POUR JOUER • PARA BRINCAR

- 1. LOAD IN YOUR CARS. • COLOCA LOS AUTOS EN LA PISTA. • INSÉRER LES VOITURES. • COLOQUE OS CARROS**

**LOAD CAR INTO LAUNCHER. METE EL AUTO EN EL LANZADOR. PLACER UNE VOITURE DANS LE LANCEUR. COLOQUE O CARRO NO LANÇADOR.**

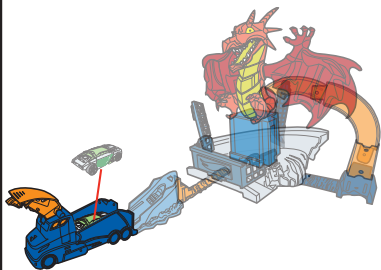

**LOAD CARS INTO THE DRAGON'S CLAWS AND ONTO THE BRIDGE IN THE BACK. • COLOCA LOS AUTOS EN LAS GARRAS DEL DRAGÓN Y EN EL PUENTE DE ATRÁS. • PLACER LES VOITURES DANS LES GRIFFES DU DRAGON ET SUR LE PONT À L'ARRIÈRE. • COLOQUE OS CARROS NAS GARRAS DO DRAGÃO E NA PONTE TRASEIRA.**

**1 VEHICLE INCLUDED. ADDITIONAL VEHICLES SOLD SEPARATELY. • INCLUYE 1 VEHÍCULO. LOS VEHÍCULOS ADICIONALES SE VENDEN POR SEPARADO. • CONTIENT UN VÉHICULE. AUTRES VÉHICULES VENDUS SÉPARÉMENT. • 1 VEÍCULO INCLUIDO. VEÍCULOS ADICIONAIS VENDIDOS SEPARADAMENTE.**

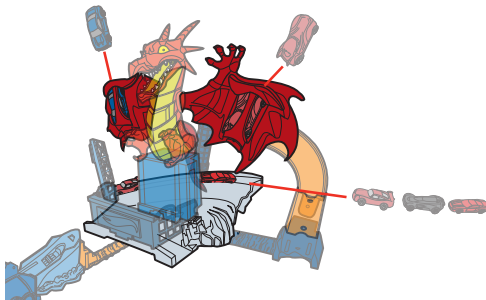

- 2. AIM FOR THE CHEST! DON'T FALL IN THE LAIR! • ¡APUNTA AL PECHO! ¡NO CAIGAS EN LA GUARIDA! • VISER LA POITRINE. ATTENTION DE NE PAS TOMBER DANS LE PIÈGE! • MIRE NO PEITO! NÃO CAIA NA TOCA!**

CHEST BUTTON  
BOTÓN DEL PECHO  
BOUTON DE LA POITRINE  
BOTÃO DO PEITO

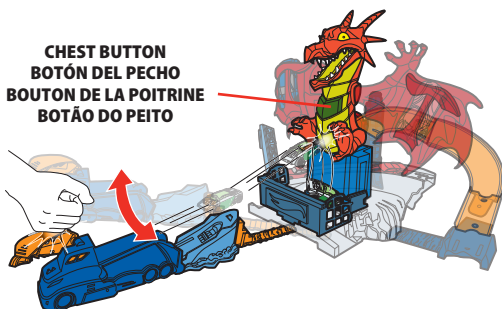

- 3. HIT THE DRAGON'S CHEST! • ¡DALE AL PECHO DEL DRAGÓN! • HEURTER LA POITRINE DU DRAGON! • ACERTE NO PEITO DO DRAGÃO!**

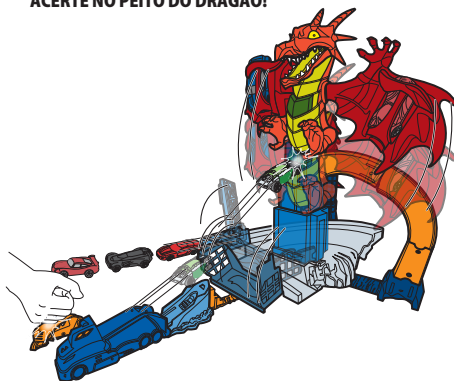

- 4. ATTACH LAUNCHER TO THE RESCUE RAMP. • CONECTA EL LANZADOR A LA RAMPA DE RESCATE. • FIXER LE LANCEUR À LA RAMPE DE SECOURS. • ENCAIXE O LANÇADOR NA PONTE DE RESGATE.**

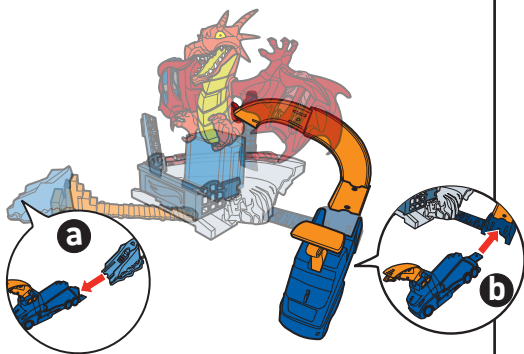

- 5. LAUNCH UP RESCUE RAMP AND HIT THE TAIL! • ¡LANZA POR LA RAMPA DE RESCATE Y DALE A LA COLA! • LANCER LA VOITURE SUR LA RAMPE DE SECOURS ET FRAPPER LA QUEUE! • LANCE DA RAMPA DE RESGATE E ACERTE A CAUDA!**

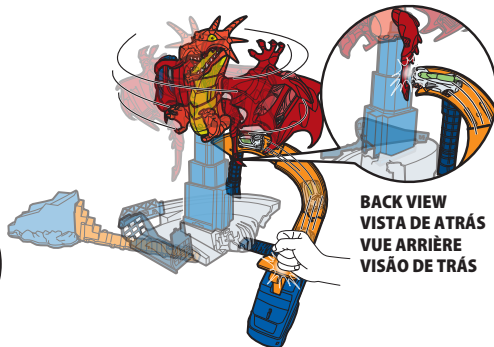

BACK VIEW  
VISTA DE ATRÁS  
VUE ARRIÈRE  
VISÃO DE TRÁS

- 6. DEFEATED DRAGON SPINS & CRASHES TO THE GROUND! • ¡EL DRAGÓN DERROTADO GIRA Y SE DERRUMBA! • LE DRAGON VAINCU TOURNE ET S'EFFONDRE! • O DRAGÃO DERROTADO GIRA E CAI NO CHÃO!**

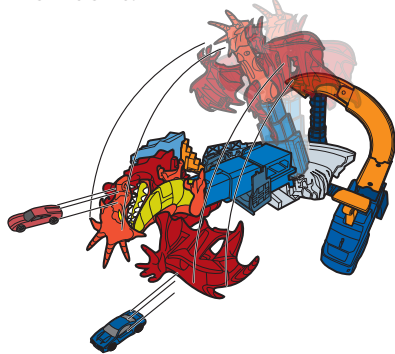

- 7. REPEAT STEPS IN BEFORE YOU PLAY TO RESET. • REPITE LOS PASOS EN ANTES DE EMPEZAR A JUGAR PARA RESTABLECERLO. • POUR LE RÉENCLANCHER, RÉPÉTER LES ÉTAPES DE LA SECTION AVANT DE JOUER. • REPITA OS PASSOS DA SEÇÃO ANTES DE BRINCAR PARA REINICIAR.**



# MORE WAYS TO PLAY • MÁS MANERAS DE JUGAR • AUTRES FAÇONS DE JOUER • OUTRAS MANEIRAS DE BRINCAR

- 1. HERE'S AN EASY AND FAST WAY TO WAKE UP THE DRAGON! MOVE YOUR LAUNCHER AND ATTACH IT TO THE RESCUE RAMP. LAUNCH YOUR CAR! • ¡ESTA ES UNA MANERA FÁCIL Y DIVERTIDA DE DESPERTAR AL DRAGÓN! MUEVE EL LANZADOR Y CONÉCTALO A LA RAMPA DE RESCATE. ¡LANZA EL AUTO! • VOICI UN MOYEN SIMPLE ET RAPIDE DE RÉVEILLER LE DRAGON! DÉPLACER LE LANCEUR ET LE FIXER À LA RAMPE DE SECOURS. LANCER LA VOITURE. • AQUI TEMOS UMA MANEIRA RÁPIDA E FÁCIL DE ACORDAR O DRAGÃO! MOVA O SEU LANÇADOR E ENCAIXE-O NA RAMPA DE RESGATE. LANCE O CARRO!**

**BACK VIEW  
VISTA DE ATRÁS  
VUE ARRIÈRE  
VISÃO DE TRÁS**

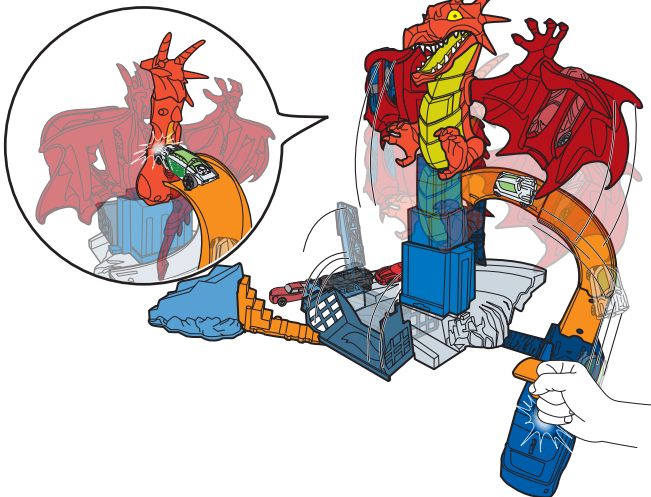

- 2. CAPTURE ANOTHER CAR! • ¡CAPTURA OTRO AUTO! • CAPTURER UNE AUTRE VOITURE! • CAPTURE OUTRO CARRO!**

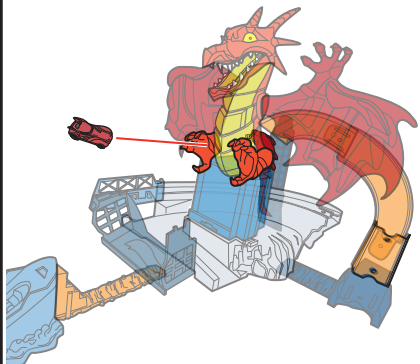

- 3. CONNECTS TO OTHER HOT WHEELS® SETS (SOLD SEPARATELY). • CONÉCTALO A OTROS SETS HOT WHEELS (SE VENDEN POR SEPARADO). • PEUT SE CONNECTER À D'AUTRES COFFRETS HOT WHEELS (VENDUS SÉPARÉMENT). • CONECTE A OUTROS CONJUNTOS HOT WHEELS (VENDIDOS SEPARADAMENTE).**

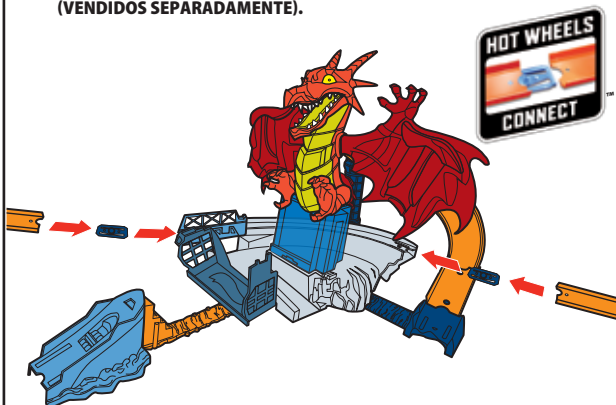

©2016 Mattel. All Rights Reserved. Tous droits réservés. Mattel, Inc., 636 Girard Avenue, East Aurora, NY 14052, U.S.A. Consumer Services 1-800-524-8697. Mattel Canada Inc., Mississauga, Ontario L5R 3W2. You may call us free at / Composez sans frais le 1-800-524-8697. Mattel Australia Pty., Ltd., Richmond, Victoria, 3121. Consumer Advisory Service - 1300 135 312. Mattel East Asia Ltd., Room 503-09, North Tower, World Finance Centre, Harbour City, Tsimshatsui, HK, China. Tel.: (852) 3185-6500. Diimport & Diedarkan Oleh: Mattel Southeast Asia Pte. Ltd., No 19-1, Tower 3 Avenue 7, Bangsar South City, No 8, Jalan Kerinchi, 59200 Kuala Lumpur, Malaysia. Tel: 03-78803817, Fax: 03-78803867. Mattel U.K. Ltd., Vanwall Business Park, Maidenhead SL6 4UB. Importado y distribuido por Mattel de México, S.A. de C.V., Miguel de Cervantes Saavedra No. 193, Pisos 10 y 11, Col. Granada, Delegación Miguel Hidalgo, C.P. 11520, México, D.F. R.F.C. MME-920701-NB3. Tels: 59-05-51-00 Ext. 5206 ó 01-800-463-59-89. Mattel Chile, S.A., Avenida Américo Vespucio 501-B, Quilicura, Santiago, Tel.: 1230-020-6213. Servicio al consumidor Venezuela: Tel.: 0-800-100-9123. Mattel Argentina, S.A., Curupayti 1186, (1607) - Villa Adelina, Buenos Aires. Tel.: 0800-666-3373. Mattel Colombia, S.A., Calle 12347-07 P.S. Bogotá. Tel.: 01800-710-2069. Mattel Perú, S.A., Av. Juan de Arona # 151, Centro Empresarial Juan de Arona, Torre C, Piso 7, oficina 704, San Isidro, Lima 27, Perú. RUC: 20425852865. Reg. Importador: 02350-12 JUE-DIGESA. Tel.: 0800-54744. E-mail Latinoamérica: Servicio.Clientes@Mattel.com. Distribuido por: Mattel do Brasil Ltda.- CNPJ: 54.558.002/0001-20 - Rua Verbo Divino, 1488 - 2º. Andar - 04719-904 - Chácara Santo Antônio - São Paulo - SP - Brasil. Serviço de Atendimento ao Consumidor: fone 0800-550780. E-mail: sa@matte.com. Mattel France, Parc de la Cerisaie, 1/3/5 allée des Fleurs, 94263 Fresnes Cedex. N° Cristal 0969 36 99 99 (Numéro non surtaxé) ou www.lesjouetsmattel.fr. Mattel España, S.A., Aribau 200. 08036 Barcelona. cservice.spain@mattel.com. Tel: 902203010. http://www.service.mattel.com/es. Mattel Portugal Lda., Av. da República, nº 90/96, 2º andar Fracção 2, 1600-206 Lisboa. Tel. Número Verde: 800 10 10 71 - consumidor@mattel.com.