



INSTRUCTIONS • INSTRUCCIONES MODE D'EMPLOI • INSTRUÇÕES

3+



FBR36

Contents • Contenido • Contenu • Conteúdo:



- Please remove everything from the package and compare to the contents shown here. If any items are missing, please contact your local Mattel office. Keep these instructions for future reference as they contain important information.
- Sacar todo del empaque y comparar las piezas al contenido mostrado aquí. Si falta alguna pieza, contactar a la oficina Mattel más próxima a su localidad. Visite <http://service.mattel.com/intl/es.asp> para un listado completo. Guardar estas instrucciones para futura referencia, ya que contienen información importante acerca del producto.
- Retirer tous les éléments de l'emballage et les comparer au contenu illustré ci-contre. S'il manque des éléments, communiquer avec le Service à la clientèle de Mattel. Conserver ce mode d'emploi pour s'y référer en cas de besoin car il contient des informations importantes.
- Por favor, remova todo o conteúdo da embalagem e compare com os itens aqui apresentados. Se algum item estiver faltando, entre em contato com o Serviço de Atendimento ao Consumidor da Mattel (Brasil: 0800-550780). Guarde as instruções para referências futuras, pois as informações contidas são importantes.

ADVERTENCIA: PELIGRO DE ATRAGANTAMIENTO. Juguete no recomendado para menores de 3 años, porque contiene piezas pequeñas / bolitas que podrían provocar asfixia en caso de ser ingeridas o inhaladas por el/la niño/a.
ATENÇÃO: Contém partes pequenas/bolas pequenas que podem ser engolidas ou inaladas. Risco de asfixia. Não é indicado para crianças com menos de 36 meses.

WARNING:
CHOKING HAZARD - Toy contains small balls and small parts. Not for children under 3 years.

ADVERTENCIA:
PELIGRO DE ASFIXIA. Juguete no recomendado para menores de 3 años porque contiene bolitas que podrían provocar asfixia en caso de ser ingeridas o inhaladas por el/la niño/a.

ATTENTION:
DANGER D'ÉTOUFFEMENT - Petits éléments et petites balles. Ne convient pas aux enfants de moins de 36 mois.

Play • Jugar • Pour jouer • Para jogar

- Apply labels by number as shown.
- Pegar las etiquetas por número, tal como se muestra.
- Coller les autocollants en suivant les numéros indiqués.
- Cole os adesivos de acordo com os números, conforme figura.



1

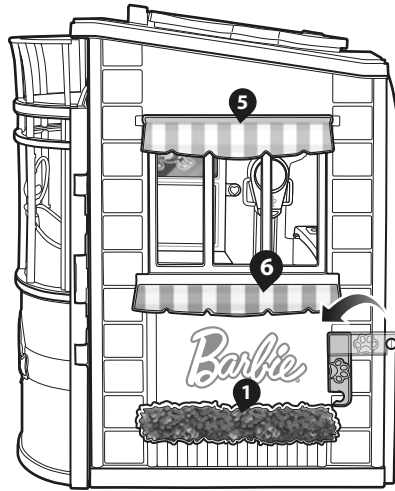

2

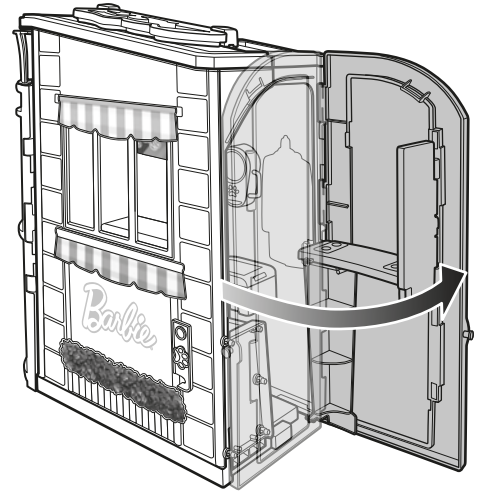

3

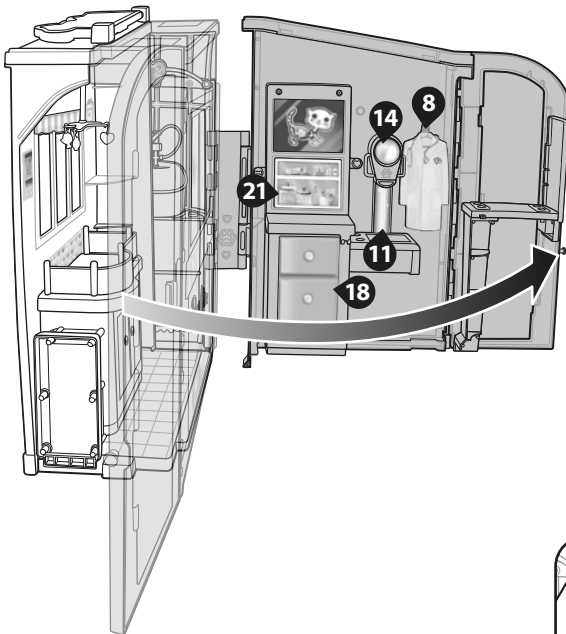

4

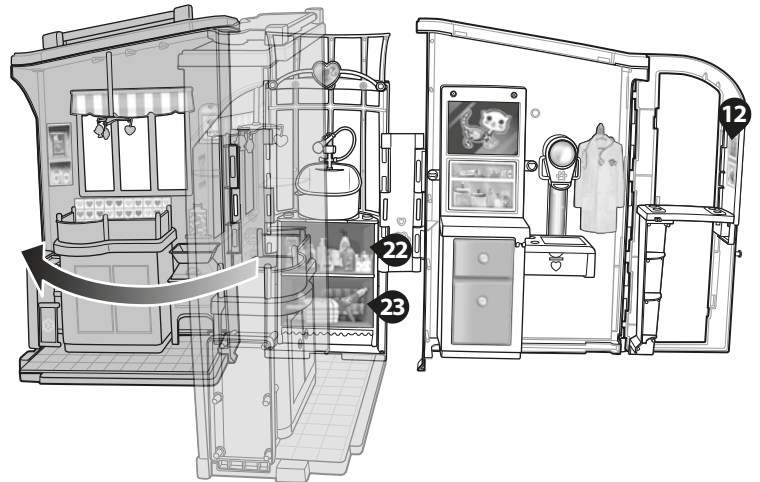

5

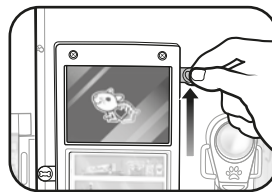
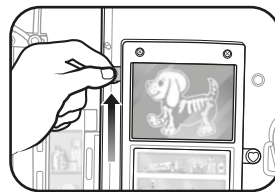
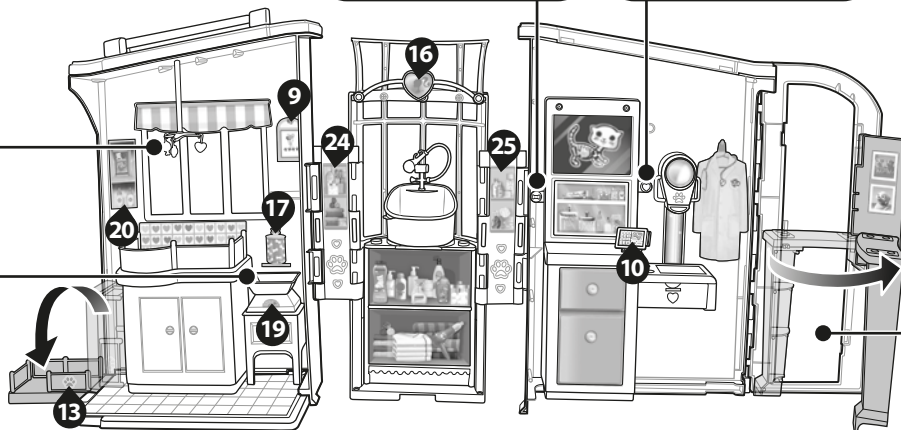
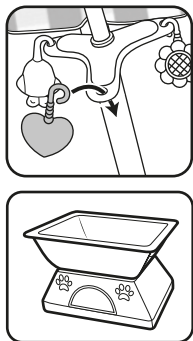

- Back view
- Vista de atrás
- Vue arrière
- Visão de trás

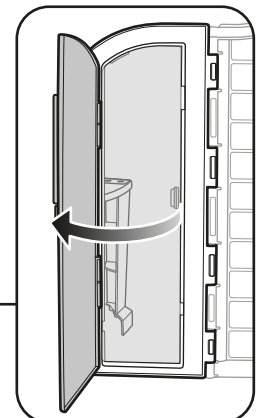

Closing • Para cerrarlo • Pour fermer • Para fechar

1

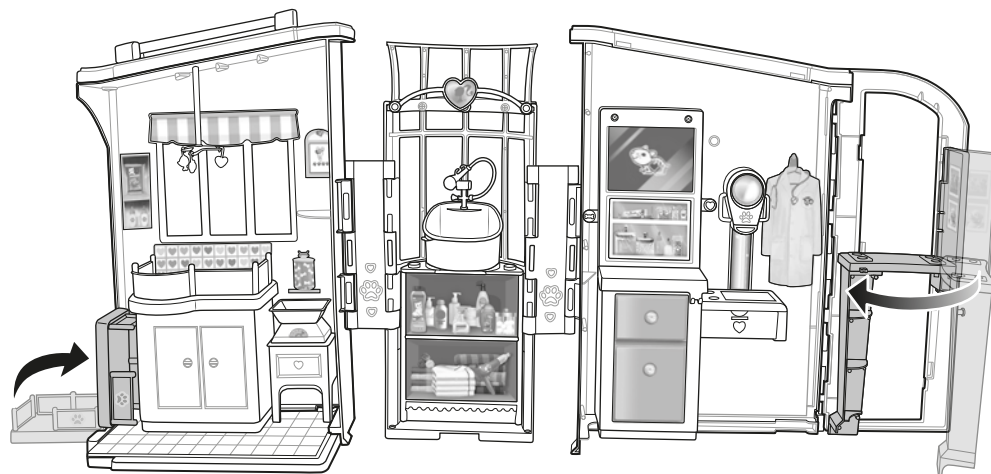

2

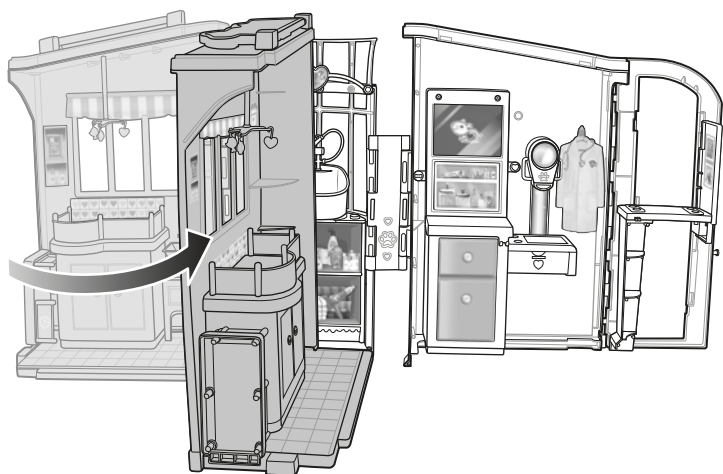

3

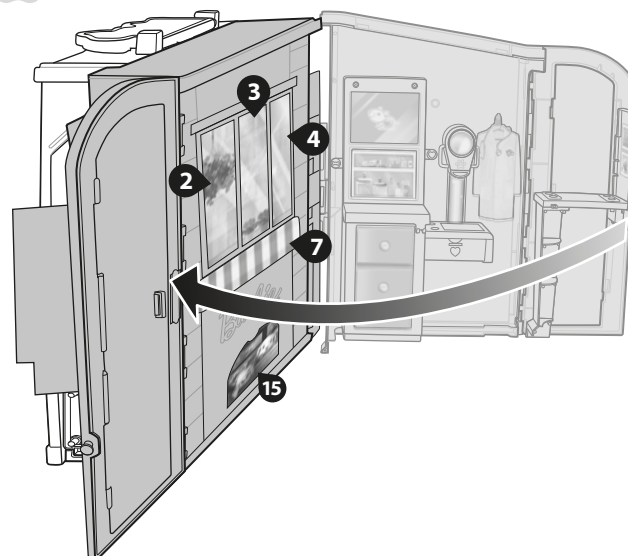

4

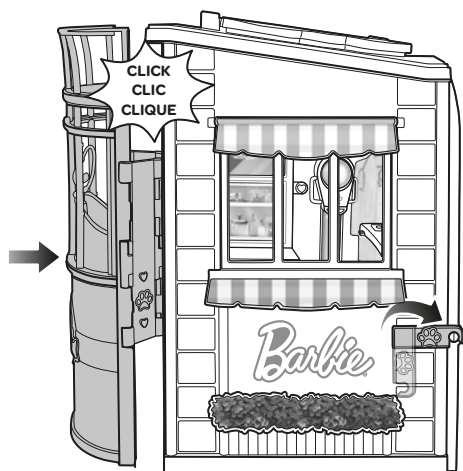

- Water toys (tub) sometimes get messy. Protect play surfaces before use. Drain, rinse, clean and dry all items thoroughly before storing.
- Los juguetes de agua (bañera) pueden mojar la superficie. Protege las superficies de juego antes de usar el producto. Vacía, enjuaga, limpia y seca todas las piezas antes de guardarlas.
- Les jouets à eau (pour la baignoire) peuvent élabousser. Protéger les surfaces de jeu avant utilisation. Vider, rincer, laver et sécher tous les éléments avant de les ranger.
- Brinquedos de utilização no água podem molhar/desorganizar. Proteja as superfícies antes de brincar. Esvazie, enxágüe e seque completamente todos os itens antes de guardá-los.

Need Assistance? In the US and Canada, service.mattel.com or 1-800-524-8697.

Besoin d'aide? Au Canada et aux États-Unis, visitez le site service.mattel.com ou composez le 1 800 524-8697.

¿Necesita ayuda? En los EE.UU. y Canadá, service.mattel.com o bien 1-800-524-8697.

En México: 59-05-51-00 Ext. 5206 ó 01 800 463 59 89.

Serviço de Atendimento ao Consumidor:
fone 0800-550780. E-mail: sac@mattel.com

? SERVICE.MATTEL.COM

Mattel, Inc., 636 Girard Avenue, East Aurora, NY 14052, U.S.A. Consumer Services 1-800-524-8697. Mattel Canada Inc., Mississauga, Ontario L5R 3W2. You may call us free at / Composez sans frais le 1-800-524-8697. Mattel Australia Pty., Ltd., Richmond, Victoria. 3121. Consumer Advisory Service - 1300 135 312. Mattel East Asia Ltd., Room 503-09, North Tower, World Finance Centre, Harbour City, Tsimshatsui, HK, China. Tel.: (852) 3185-6500. Diimport & Diedarkan Oleh: Mattel Southeast Asia Pte. Ltd., No 19-1, Tower 3 Avenue 7, Bangsar South City, No 8, Jalan Kerinchi, 59200 Kuala Lumpur, Malaysia. Tel: 03-78803817, Fax: 03-78803867. Mattel U.K. Ltd., Vanwall Business Park, Maidenhead SL6 4UB. Importado y distribuido por Mattel de México, S.A. de

C.V., Miguel de Cervantes Saavedra No. 193, Pisos 10 y 11, Col. Granada, Delegación Miguel Hidalgo, C.P. 11520, México, D.F. R.F.C. MME-920701-NB3. Tels.: 59-05-51-00 Ext. 5206 ó 01-800-463-59-89. Mattel Chile, S.A., Avenida Américo Vespucio 501-B, Quilicura, Santiago. Tel.: 1230-020-6213. Servicio al consumidor Venezuela: Tel.: 0-800-100-9123. Mattel Argentina, S.A., Curupaytí 1186, (1607) - Villa Adelina, Buenos Aires. Tel.: 0800-666-3373. Mattel Colombia, S.A., Calle 123#7-07 P.5, Bogotá. Tel.: 01800-710-2069. Mattel Perú, S.A., Av. Juan de Arona # 151, Centro Empresarial Juan de Arona, Torre C, Piso 7, Oficina 704, San Isidro, Lima 27, Perú. RUC: 20425853865. Reg. Importador: 02350-12-JUE-DIGESA. Tel.: 0800-54744. E-mail Latinoamérica: Servicio.Clientes@Mattel.com. Distribuído por : Mattel do Brasil Ltda.- CNPJ : 54.558.002/0001-20 - Rua Verbo Divino, 1488 - 2º. Andar - 04719-904 - Chácara Santo Antônio - São Paulo - SP - Brasil. Serviço de Atendimento ao Consumidor: fone 0800-550780. E-mail: sac@mattel.com. Mattel France, Parc de la Cerisaie, 1/3/5 allée des Fleurs, 94263 Fresnes Cedex. N° Cristal 0969 36 99 99 (Numéro non surtaxé) ou www.lesjouetsmattel.fr. Mattel España, S.A., Aribau 200. 08036 Barcelona. cservice.spain@mattel.com Tel: 902203010 <http://www.service.mattel.com/es>. Mattel Portugal Lda., Edifício Amoreiras Square, Rua Carlos Alberto da Mota Pinto nº 17 - 3º A, 1070-313 Lisboa. Tel. Número Verde: 800 10 10 71 -consumidor@mattel.com. Mattel South Africa (PTY) LTD, Office 102 13, 30 Melrose Boulevard, Johannesburg 2196.