

INSTRUCTIONS MODE D'EMPLOI ANLEITUNG
 ISTRUZIONI GEBRUIKSAANWIJZING
 INSTRUCCIONES INSTRUÇÕES
 ANVISNINGAR KÄYTTÖOHJE ΟΔΗΓΙΕΣ

4+



CONTENTS
 CONTIENT
 INHALT

CONTENUTO
 INHOUD
 CONTENIDO
 CONTEÚDO

INNEHÅLL
 SISÄLTÖ
 ΠΕΡΙΕΧΟΜΕΝΑ

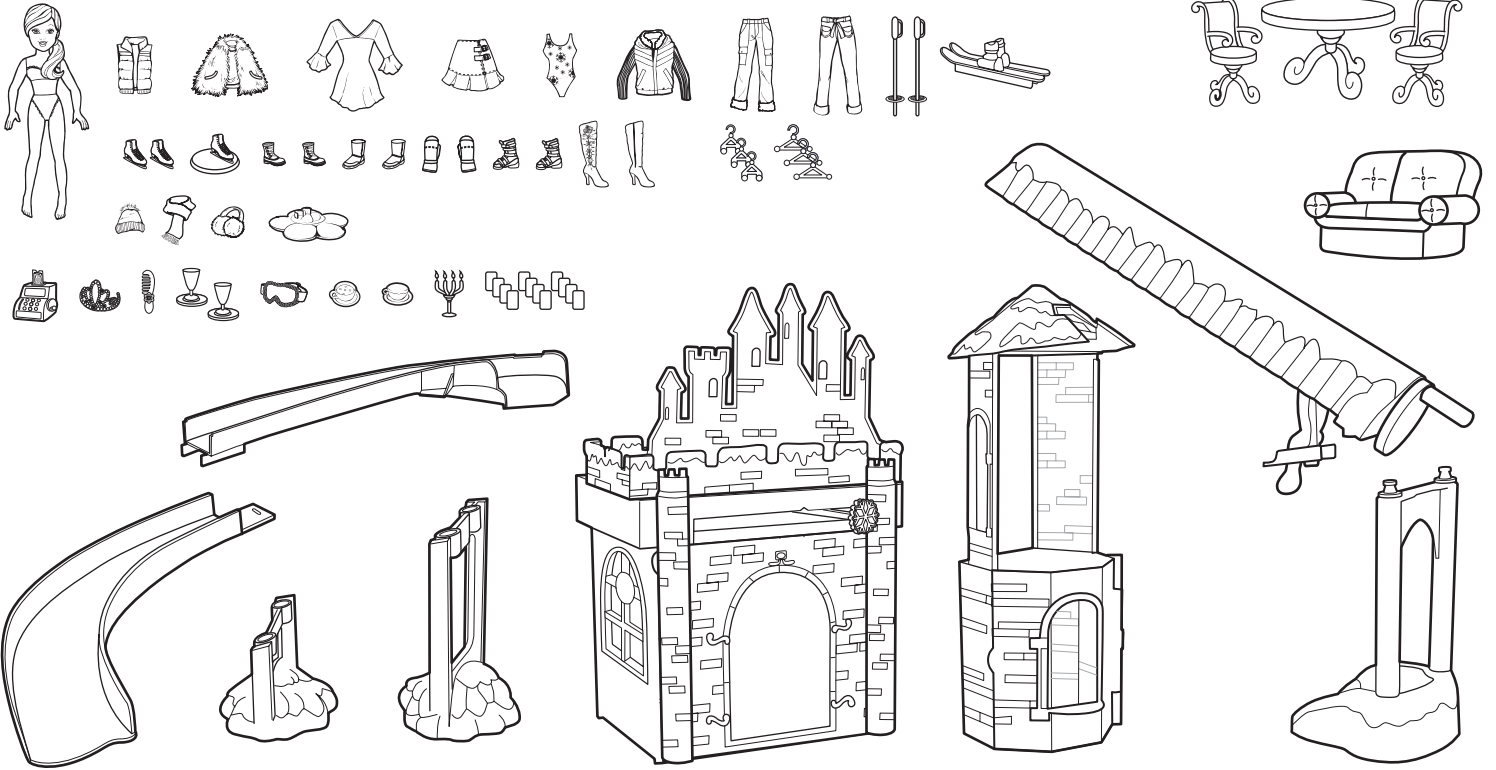

This product contains magnets. Do not use around items that are sensitive to or affected by magnetic fields.

Ce produit contient des aimants. Ne pas l'utiliser à proximité d'objets sensibles aux champs magnétiques.

Dieses Spielzeug enthält Magneten. Nicht in der Nähe von Gegenständen benutzen, die durch magnetische Felder beschädigt oder gestört werden können.

I prodotto contiene dei magneti. Non usare nelle vicinanze di oggetti sensibili ai campi magnetici.

Dit product bevat magneten. Het product niet gebruiken in de buurt van voorwerpen die gevoelig zijn voor een magnetisch veld.

ATENCIÓN: este producto incluye imanes. No utilizar cerca de objetos sensibles a campos magnéticos.

Este produto contém ímans. Não usar perto de equipamentos sensíveis a campos magnéticos.

Den här produkten innehåller magneter. Använd den inte i närheten av föremål som är känsliga för eller påverkas av magnetfält.

Tämä tuote sisältää magneetteja. Älä leiki sillä sellaisessa paikassa, jossa on magneettin vaikutuksella herkkiä tai siitä häiriintyviä laitteita tai esineitä.

Αυτό το προϊόν περιέχει μαγνήτες. Μην το χρησιμοποιείτε με προϊόντα που επηρεάζονται από μαγνητικά πεδία.

Please remove everything from the package and compare to the contents shown here. If any items are missing, please contact your local Mattel office. Keep these instructions for future reference as they contain important information.

Merci de retirer tous les éléments de l'emballage et de les comparer aux illustrations. Si un élément manque, merci de contacter le Service clients de Mattel. Conserver ce mode d'emploi pour pouvoir y référer en cas de besoin car il contient des informations importantes.

Bitte alle Teile aus der Verpackung entnehmen und mit der Abbildung vergleichen. Sollten Teile fehlen, wenden Sie sich bitte an die für Sie zuständige Mattel-Filiale zwecks Ersatz. Diese Anleitung bitte für mögliche Rückfragen aufbewahren. Sie enthält wichtige Informationen.

Togliere tutti i componenti dalla scatola e confrontarli con la lista inclusa. Se dovessero mancare dei componenti, contattare gli uffici Mattel locali. Conservare queste istruzioni per futuro riferimento. Contengono importanti informazioni.

Haal alle onderdelen uit de verpakking en controleer ze aan de hand van de hier afgebeelde inhoud. Als er onderdelen ontbreken, neem dan contact op met de klantenservice van Mattel. Bewaar deze gebruiksaanwijzing. Kan later nog van pas komen.

Recomendamos sacar todas las piezas de la caja e identificarlas con ayuda de las ilustraciones. Sirvanse guardar estas instrucciones para futura referencia, ya que contienen información de importancia acerca de este juguete.

Retirar o conteúdo da embalagem e comparar com o ilustrado. Guardar estas instruções para referência futura pois contém informação importante.

Packa upp allting ur förpackningen och jämför med förteckningen nedan. Om något saknas, kontakta din lokala Mattel-representant. Spara de här anvisningarna för framtiden, de innehåller viktig information.

Tarkista että pakkauksessa on kaikki, mitä kuvassa näkyy. Jos jotain puuttuu, ota yhteys siihen liikkeeseen, josta oletkin ostin. Säilytä tämä käyttöohje vastaisen varalle. Siinä on tärkeää tietoa.

Αφαιρέστε όλα τα περιεχόμενα από τη συσκευασία και συγκρίνετέ τα με τα περιεχόμενα που απεικονίζονται εδώ. Κρατήστε τις οδηγίες για μελλοντική χρήση καθώς περιέχουν σημαντικές πληροφορίες.

Mattel Canada Inc., Mississauga, Ontario L5R 3W2. You may call us free at 1-800-524-8697. • Mattel U.K. Ltd., Vanwall Business Park, Maidenhead SL6 4UB. Helpline 01628500303. • Mattel France, 27/33 rue d'Antony, Silic 145, 94523 Rungis Cedex N° Indigo 0 825 00 00 25 (0,15 € TTC/min) ou www.allmattel.com. • Mattel B.V., Postbus 576, 1180 AN Amstelveen, Nederland. 0800 - 2628835. • Mattel Belgium, Trade Mart, Atomiumsquare, Bogota 202 - B 275, 1020 Brussels. • Deutschland: Mattel GmbH, An der Trift 75 D-63303 Dreieich. • Schweiz: Mattel AG, Monbijoustrasse 68, CH-3000 Bern 23. • Österreich: Mattel Ges.m.b.H., Triester Str., A-2355 Wiener Neudorf. • Mattel Scandinavia A/S, Ringager 4C, DK-2605 Brøndby. • Mattel Northern Europe A/S., Sinikalliontie 3, 02630 ESPOO, Puh. 0303 9060. • Mattel Sri., 28040 Oleggio Castello, Italy. • Mattel España, S.A., Aribau 200. 08036 Barcelona. cservice.spain@mattel.com Tel: 902.20.30.10 • Mattel Portugal, Lda., Av. da República No. 90-96, Fração 5, 1600-206 Lisboa. • Mattel AEBE, Ελληνικού 2, Ελληνικού 16777. ΕΛΛΑΔΑ. • Mattel Australia Pty., Ltd., Richmond, Victoria. 3121.Consumer Advisory Service - 1300 135 312. • Mattel East Asia Ltd., Room 1106, South Tower, World Finance Centre, Harbour City, Tsimshatsui, HK, China. • Diimport & Diedarkan Oleh: Mattel SEA Ptd Ltd.(993532-P) Lot 13.5, 13th Floor, Menara Lien Hoe, Persiaran Tropicana Golf Country Resort, 47410 PJ. Tel:03-78803817, Fax:03-78803867. • Mattel, Inc., El Segundo, CA 90245 U.S.A. Consumer Affairs 1 (800) 524-TOYS, www.service.mattel.com. • Importado y distribuido por Mattel de México, S.A. de C.V., Insurgentes Sur # 3579, Torre 3, Oficina 601, Col. Tlalpan, Delegación Tlalpan, C.P. 14020, México, D.F. TEL: 59-05-51-00 Ext. 5206 R.F.C. MME-920701-NB3. • Mattel Chile, S.A., Avenida Américo Vespucio 501-B, Quilicura, Santiago, Mattel de Venezuela, C.A., Ave. Mara, C.C. Macaracuay Plaza, Torre B, Piso 8, Colinas de la California, Caracas 1071. • Mattel Argentina S.A., Curupayti 1186, (1607) - Villa Adelina, Buenos Aires. • Mattel Colombia, S.A., calle 123#7-07 P.5, Bogotá. • Mattel do Brasil Ltda. - CNPJ : 54.558.002/0004-72 Av. Tamboré, 1400/1440 Quadra A de 02 a 03 - 06460-000 - Barueri - SP. Atendimento ao Consumidor: SAC 0800550780.

WARNING:
CHOKING HAZARD - Small parts.
 Not for children under 3 years.

ADVERTENCIA:
PUEDEN CAUSAR ASFIXIA.
 No recomendable para menores de 3 años. Contiene piezas pequeñas.

ATTENTION:
NE CONVIENT PAS aux enfants de moins de 36 mois. Petits éléments détachables susceptibles d'être avalés.



Contains small parts. • Petits éléments détachables susceptibles d'être avalés. • Enthält verschluckbare Kleinteile. • Contiene pezzi di piccole dimensioni che possono essere aspirati o ingeriti. • Bevat kleine onderdelen. • Contiene piezas pequeñas que pueden ser ingeridas. • ATENÇÃO: Não recomendável para menores de 3 anos por conter partes pequenas que podem ser engolidas. • Innehåller små delar. • Smådelar. • Sisältää pieniä osia. • Περιέχει μικρά εξαρτήματα.

**ASSEMBLY
ASSEMBLAGE
ZUSAMMENBAU
MONTAGGIO**

**IN ELKAAR ZETTEN
MONTAJE
MONTAGEM
MONTERING**

**ΗΚΟΘΑΜΙΣΟΗJE
ΣΥΝΑΡΜΟΛΟΓΗΣΗ**

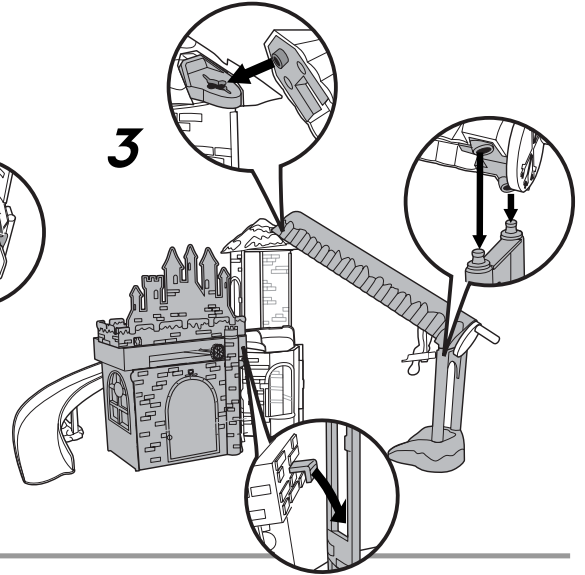
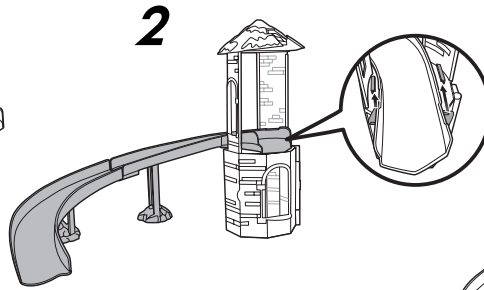
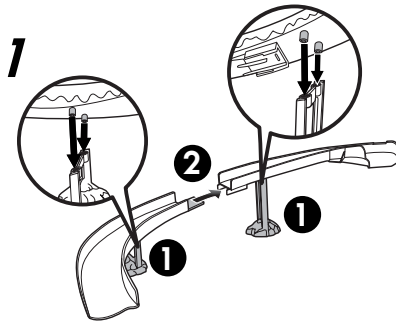

**LET'S PLAY!
JOUONS !
LOS GEHT'S!**

**GIOCHIAMO!
LATEN WE SPELEN!
IA JUGAR!
VAMOS BRINCAR!**

**NU LEKER VI !
LEIKITÄÄN!
ΩΡΑ ΠΑΙΧΝΙΔΙΟΥ!**

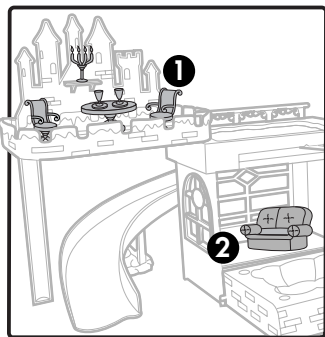
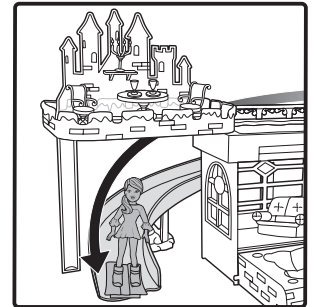
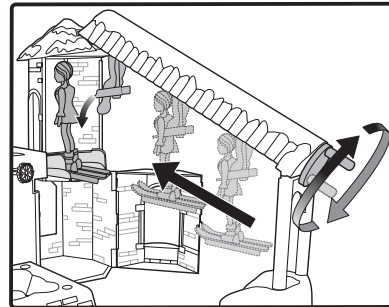
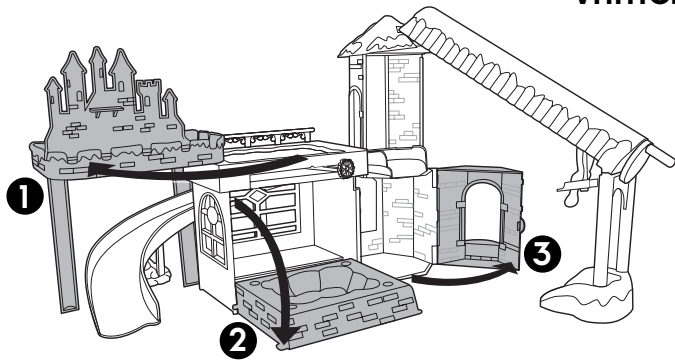

**DOLL STAND
SOCLE POUR LA POUPÉE
PUPPENSTÄNDER
PIEDISTALLO BAMBOLA
POPPENSTANDAARD
PEANA PARA LA
MUÑECA
SUPORTE PARA
A BONECA
DOCKSTÄLL
NUKEN TELINE
ΒΑΣΗ ΓΙΑ ΤΗΝ
ΚΟΥΚΛΑ**

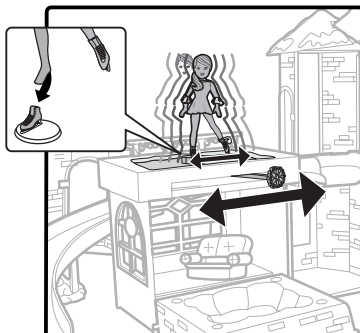

H1547

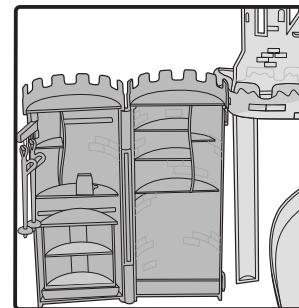

Each sold separately and subject to availability.
Tous les produits sont vendus séparément. Certains produits peuvent ne pas être commercialisés.
Alle separat erhältlich. Einige Artikel werden nicht in allen Ländern vertrieben.
In vendita separatamente e secondo disponibilità.
Per stuk verkrijgbaar en niet overal leverbaar.
Se venden por separado y están sujetos a disponibilidad.

H1548

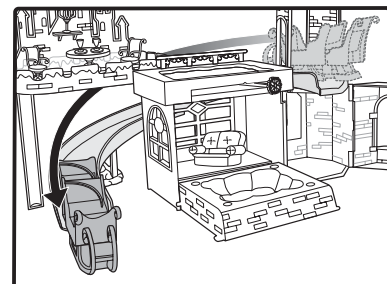

São vendidos em separa e estão sujeitos a disponibilidade.
Var och en säljs separat så länge lagret räcker.
Το καθένα πωλείται ξεχωριστά.



INSTRUCTIONS MODE D'EMPLOI ANLEITUNG
 ISTRUZIONI GEBRUIKSAANWIJZING
 INSTRUCCIONES INSTRUÇÕES
 ANVISNINGAR KÄYTTÖOHJE ΟΔΗΓΙΕΣ

4+



CONTENTS
 CONTIENT
 INHALT

CONTENUTO
 INHOUD
 CONTENIDO
 CONTEÚDO

INNEHÅLL
 SISÄLTÖ
 ΠΕΡΙΕΧΟΜΕΝΑ

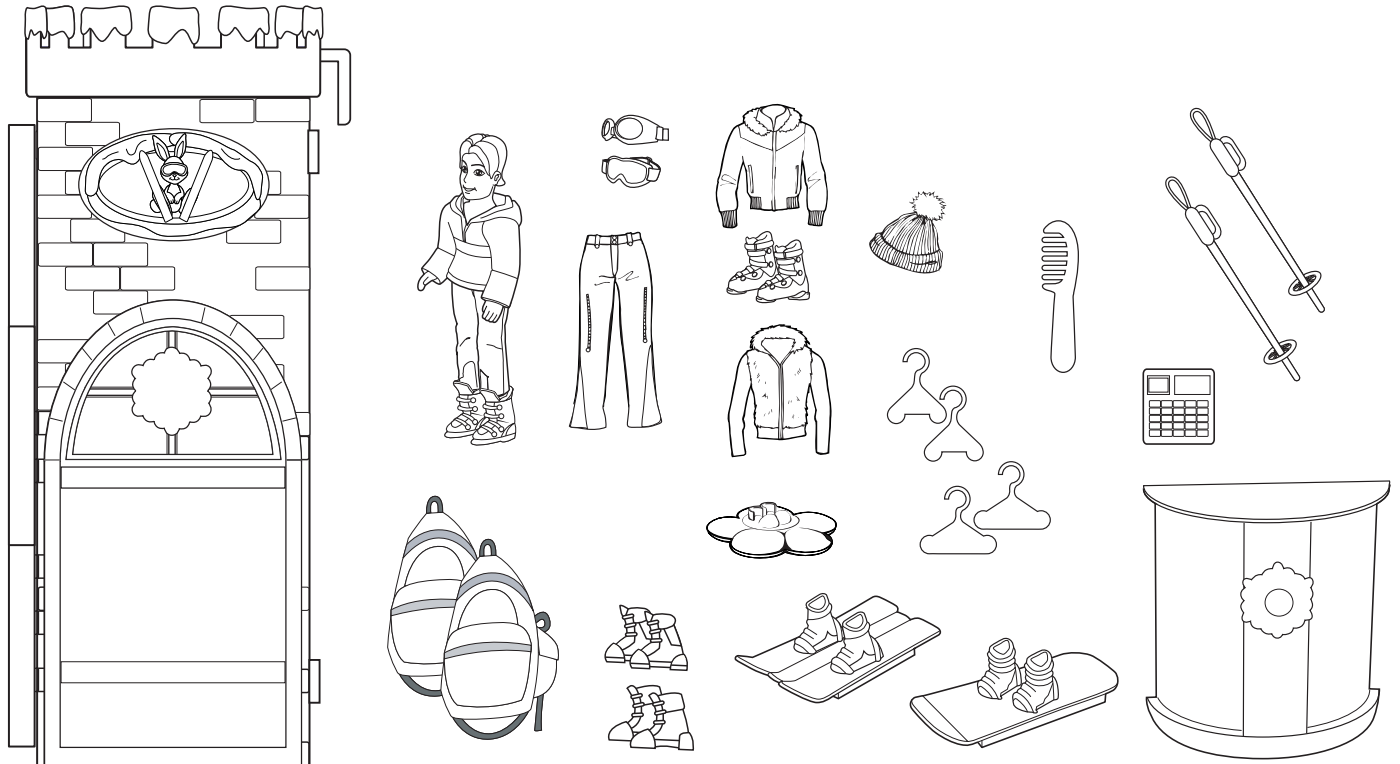

Colours and decorations may vary from those shown.
 Les couleurs et les décors peuvent varier par rapport aux illustrations.
 Abweichungen in Farbe und Gestaltung vorbehalten.

Colori e decorazioni possono variare rispetto a quelli illustrati.
 Kleuren en versieringen kunnen afwijken.
 Los colores y decoración del producto pueden ser distintos de los mostrados.

As cores e as decorações do produto podem diferir das mostradas.
 Färger och dekor kan skilja sig från det som visas på bilderna.
 Värkt ja koristeet saattavat poiketa kuvassa näkyvistä.
 Τα χρώματα και τα σχέδια μπορεί να διαφέρουν από αυτά που φαίνονται.

Please remove everything from the package and compare to the contents shown here. If any items are missing, please contact your local Mattel office. Keep these instructions for future reference as they contain important information.

Merci de retirer tous les éléments de l'emballage et de les comparer aux illustrations. Si un élément manque, merci de contacter le Service clients de Mattel. Conserver ce mode d'emploi pour pouvoir y référer en cas de besoin car il contient des informations importantes.

Bitte alle Teile aus der Verpackung entnehmen und mit der Abbildung vergleichen. Sollten Teile fehlen, wenden Sie sich bitte an die für Sie zuständige Mattel-Filiale zwecks Ersatz. Diese Anleitung bitte für mögliche Rückfragen aufbewahren. Sie enthält wichtige Informationen.

Togliere tutti i componenti dalla scatola e confrontarli con la lista inclusa. Se dovessero mancare dei componenti, contattare gli uffici Mattel locali. Conservare queste istruzioni per futuro riferimento. Contengono importanti informazioni.

Haal alle onderdelen uit de verpakking en controleer ze aan de hand van de hier afgebeelde inhoud. Als er onderdelen ontbreken, neem dan contact op met de klantenservice van Mattel. Bewaar deze gebruiksaanwijzing. Kan later nog van pas komen.

Recomendamos sacar todas las piezas de la caja e identificarlas con ayuda de las ilustraciones. Sirvanse guardar estas instrucciones para futura referencia, ya que contienen información de importancia acerca de este juguete.

Retirar o conteúdo da embalagem e comparar com o ilustrado. Guardar estas instruções para referência futura pois contém informação importante.
 Packa upp allting ur förpackningen och jämför med förteckningen nedan. Om något saknas, kontakta din lokala Mattel-representant. Spara de här anvisningarna för framtiden, de innehåller viktig information.

Tarkista että pakkauksessa on kaikki, mitä kuvassa näkyy. Jos jotain puuttuu, ota yhteys siihen liikkeeseen, josta lelut ostit. Säilytä tämä käyttöohje vastaisen varalle. Siinä on tärkeää tietoa.

Αφαιρέστε όλα τα περιεχόμενα από τη συσκευασία και συγκρίνετέ τα με τα περιεχόμενα που απεικονίζονται εδώ. Κρατήστε τις οδηγίες για μελλοντική χρήση καθώς περιέχουν σημαντικές πληροφορίες.

Mattel Canada Inc., Mississauga, Ontario L5R 3W2. You may call us free at 1-800-524-8697. • Mattel U.K. Ltd., Vanwall Business Park, Maidenhead SL6 4UB. Helpline 0128500303. • Mattel France, 27/33 rue d'Antony, Silic 145, 94523 Rungis Cedex N° Indigo 0 825 00 00 25 (0,15 € TTC/mn) ou www.allmattel.com. • Mattel B.V., Postbus 576, 1180 AN Amstelveen, Nederland. 0800 - 2628835. • Mattel Belgium, Trade Mart, Atomiumsquare, Bogota 202 - B 275, 1020 Brussels. • Deutschland: Mattel GmbH, An der Trift 75 D-63303 Dreieich. • Schweiz: Mattel AG, Monbijoustrasse 68, CH-3000 Bern 23. • Österreich: Mattel Ges.m.b.H., Triester Str., A-2355 Wiener Neudorf. • Mattel Scandinavia A/S, Ringager 4C, DK-2605 Brøndby. • Mattel Northern Europe A/S, Sinikalliontie 3, 02630 ESPOO, Puh. 0303 9060. • Mattel Srl., 28040 Oleggio Castello, Italy. • Mattel España, S.A., Aribau 200. 08036 Barcelona. cservice.spain@mattel.com Tel: 902.20.30.10 • Mattel Portugal, Lda., Av. da República No. 90-96, Fracção 5, 1600-206 Lisboa. • Mattel AEBE, Ελληνικού 2, ΕΛΛΗΝΙΚΟ 16777. ΕΛΛΑΔΑ. • Mattel Australia Pty., Ltd., Richmond, Victoria. 3121. Consumer Advisory Service - 1300 135 312. • Mattel East Asia Ltd., Room 1106, South Tower, World Finance Centre, Harbour City, Tsimshatsui, HK, China. • Diimport & Diedarkan Oleh: Mattel SEA Ptd Ltd. (993532-P) Lot 13.5, 13th Floor, Menara Lien Hoe, Persiaran Tropicana Golf Country Resort, 47410 PJ. Tel: 03-78803817, Fax: 03-78803867. • Mattel, Inc., El Segundo, CA 90245 U.S.A. Consumer Affairs 1 (800) 524-TOYS, www.service.mattel.com. • Importado y distribuido por MATEL de México, S.A. de C.V., Insurgentes Sur # 3579, Torre 3, Oficina 601, Col. Tlalpan, Delegación Tlalpan, C.P. 14020, México, D.F. TEL: 59-05-51-00 Ext. 5206 R.F.C. MME-920701-NB3. • Mattel Chile, S.A., Avenida Américo Vespucio 501-B, Quilicura, Santiago. Mattel de Venezuela, C.A., Ave. Mara, C.C. Macaracuay Plaza, Torre B, Piso 8, Colinas de la California, Caracas 1071. • Mattel Argentina S.A., CurruPAYTI 1186, (1607) - Villa Adelina, Buenos Aires. • Mattel Colombia, S.A., calle 123#7-07 P.5, Bogotá. • Mattel do Brasil Ltda. - CNPJ : 54.558.002/0004-72 Av. Tamboré, 1400/1440 Quadra A de 02 a 03 - 06460-000 - Barueri - SP. Atendimento ao Consumidor: SAC 0800550780.

WARNING:
 CHOKING HAZARD - Small parts.
 Not for children under 3 years.

ADVERTENCIA:
 PUEDE CAUSAR ASFIXIA.
 No recomendable para menores de 3 años. Contiene piezas pequeñas.

ATTENTION:
 NE CONVIENT PAS aux enfants de moins de 36 mois. Petits éléments détachables susceptibles d'être avalés.



Contains small parts. • Petits éléments détachables susceptibles d'être avalés.
 • Enthält verschluckbare Kleinteile. • Contiene pezzi di piccole dimensioni che possono essere aspirati o ingeriti. • Bevat kleine onderdelen. • Contiene piezas pequeñas que pueden ser ingeridas. • ATENÇÃO: Não recomendável para menores de 3 anos por conter partes pequenas que podem ser engolidas. • Innehåller små delar. • Smådelar. • Sisältää pieniä osia. • Περιέχει μικρά εξαρτήματα.

LET'S PLAY!
JOUONS !
LOS GEHT'S!

GIOCHIAMO!
LATEN WE SPELEN!
¡A JUGAR!
VAMOS BRINCAR!

NU LEKER VI !
LEIKITÄÄN!
ΩΡΑ ΠΑΙΧΝΙΔΙΟΥ!

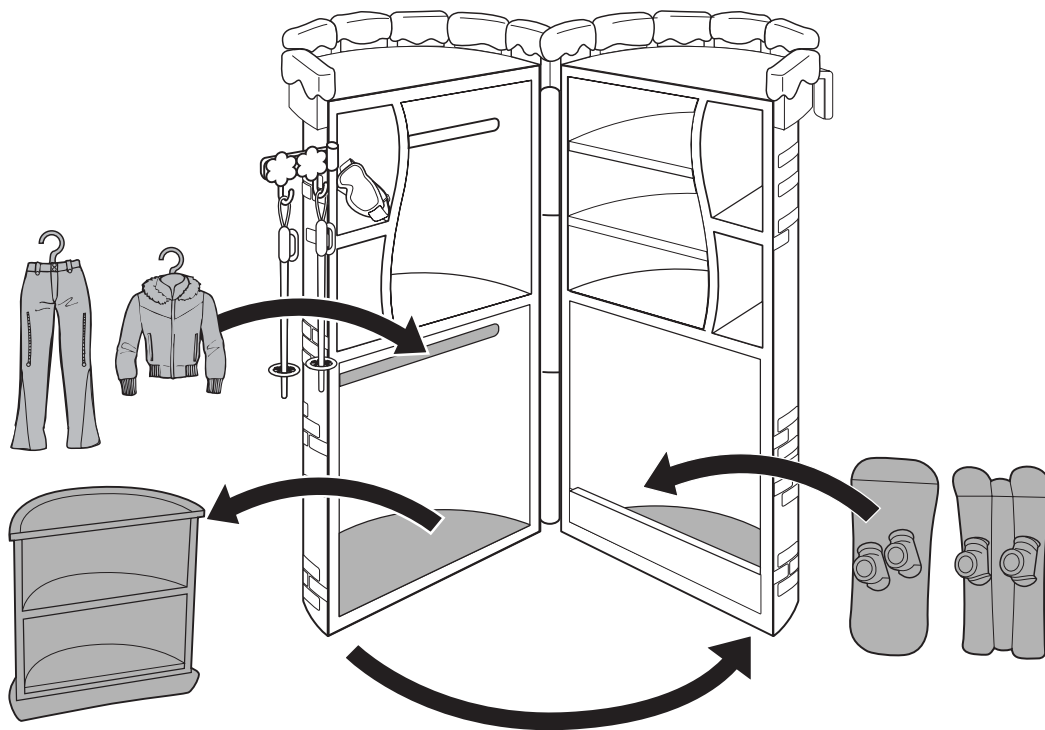

DOLL STAND
SOCLE POUR LA POUPÉE
PUPPENSTÄNDER
PIEDISTALLO BAMBOLA
POPPENSTANDAARD
PEANA PARA LA MUÑECA
SUPORTE PARA A BONECA
DOCKSTÄLL
NUKEN TELINE
ΒΑΣΗ ΓΙΑ ΤΗΝ ΚΟΥΚΛΑ

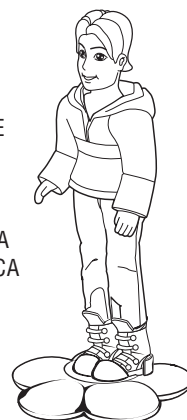

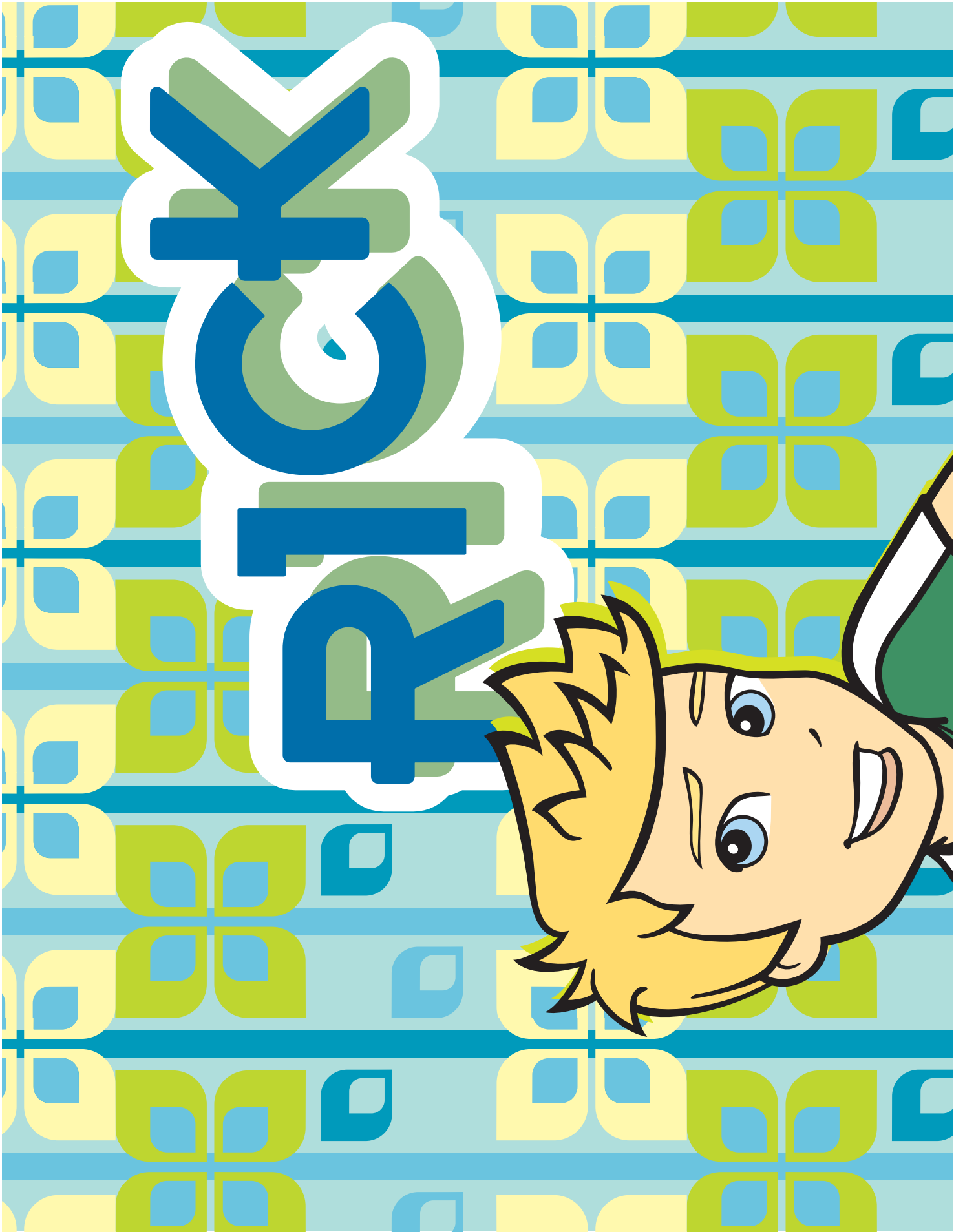



pollypocket.com

©2005 Original Products Ltd. All Rights Reserved. Tous droits réservés. PRINTED IN CHINA. IMPORTÉ EN CHINE. • English only site • Site Web en anglais uniquement • Die Web-Seite gibts nur in englischer Sprache • Site Web disponível só em inglês • Este website é destinado em português • Site web en inglés • Sitea Interneti disponehet pajamë em anglis • Webplatsen är endast på engelska • Грөзөтөсү өкө Аягына.

INSTRUCTIONS MODE D'EMPLOI ANLEITUNG
 ISTRUZIONI GEBRUIKSAANWIJZING
 INSTRUCCIONES INSTRUÇÕES
 ANVISNINGAR KÄYTTÖOHJE ΟΔΗΓΙΕΣ

4+



CONTENTS
 CONTIENT
 INHALT

CONTENUTO
 INHOUD
 CONTENIDO
 CONTEÚDO

INNEHÅLL
 SISÄLTÖ
 ΠΕΡΙΕΧΟΜΕΝΑ

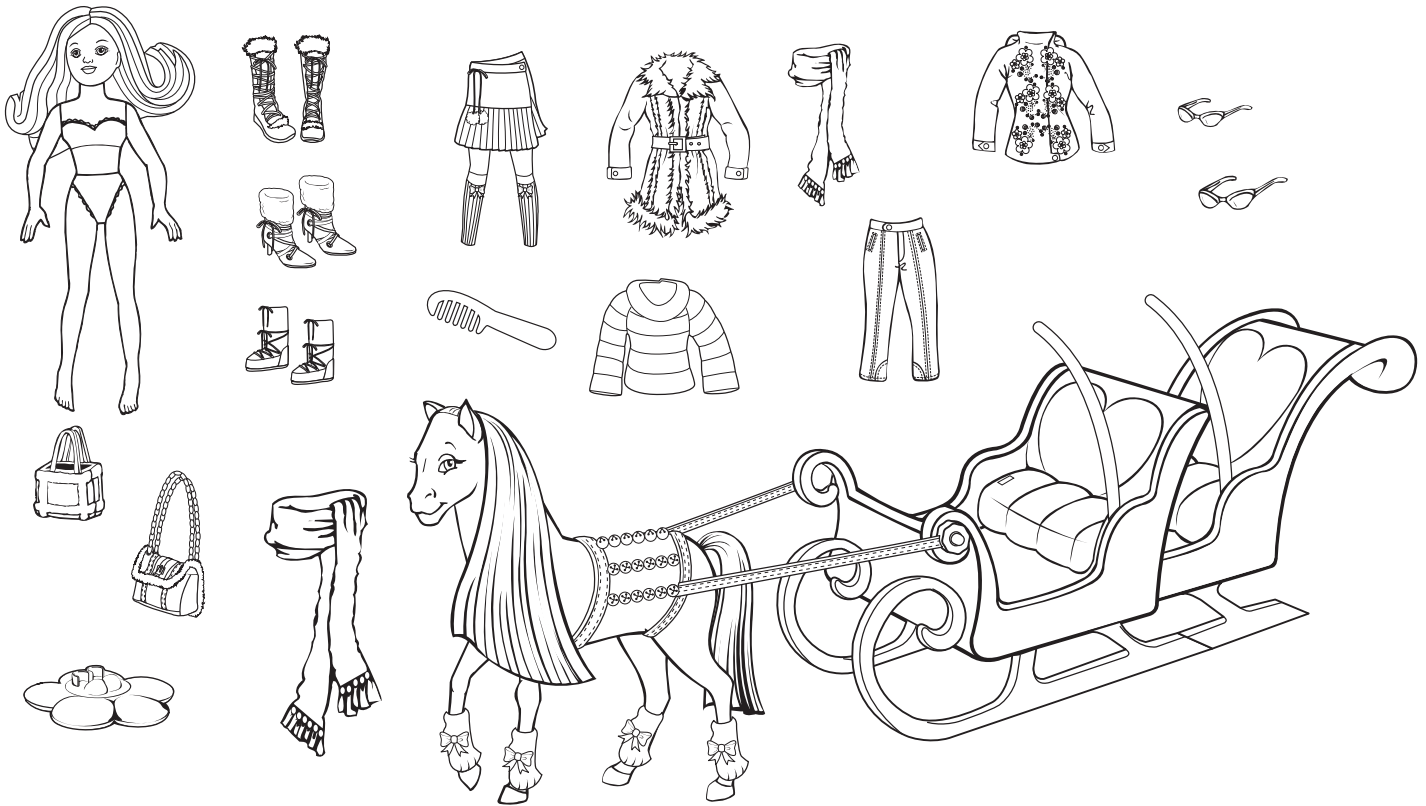

Colours and decorations may vary from those shown.
 Les couleurs et les décors peuvent varier par rapport aux illustrations.
 Abweichungen in Farbe und Gestaltung vorbehalten.

Colori e decorazioni possono variare rispetto a quelli illustrati.
 Kleuren en versieringen kunnen afwijken.
 Los colores y decoración del producto pueden ser distintos de los mostrados.

As cores e as decorações do produto podem diferir das mostradas.
 Färger och dekor kan skilja sig från det som visas på bilderna.
 Värit ja koristeet saattavat poiketa kuvassa näkyvistä.
 Τα χρώματα και τα σχέδια μπορεί να διαφέρουν από αυτά που φαίνονται.

Please remove everything from the package and compare to the contents shown here. If any items are missing, please contact your local Mattel office. Keep these instructions for future reference as they contain important information.

Merci de retirer tous les éléments de l'emballage et de les comparer aux illustrations. Si un élément manque, merci de contacter le Service clients de Mattel. Conserver ce mode d'emploi pour pouvoir y référer en cas de besoin car il contient des informations importantes.

Bitte alle Teile aus der Verpackung entnehmen und mit der Abbildung vergleichen. Sollten Teile fehlen, wenden Sie sich bitte an die für Sie zuständige Mattel-Filiale zwecks Ersatz. Diese Anleitung bitte für mögliche Rückfragen aufbewahren. Sie enthält wichtige Informationen.

Togliere tutti i componenti dalla scatola e confrontarli con la lista inclusa. Se dovessero mancare dei componenti, contattare gli uffici Mattel locali. Conservare queste istruzioni per futuro riferimento. Contengono importanti informazioni.

Haal alle onderdelen uit de verpakking en controleer ze aan de hand van de hier afgebeelde inhoud. Als er onderdelen ontbreken, neem dan contact op met de klantenservice van Mattel. Bewaar deze gebruiksaanwijzing. Kan later nog van pas komen.

Recomendamos sacar todas las piezas de la caja e identificarlas con ayuda de las ilustraciones. Sirvanse guardar estas instrucciones para futura referencia, ya que contienen información de importancia acerca de este juguete.

Retirar o conteúdo da embalagem e comparar com o ilustrado. Guardar estas instruções para referência futura pois contém informação importante.

Packa upp allting ur förpackningen och jämför med förteckningen nedan. Om något saknas, kontakta din lokala Mattel-representant. Spara de här anvisningarna för framtiden, de innehåller viktig information.

Tarkista että pakkauksessa on kaikki, mitä kuvassa näkyy. Jos jotain puuttuu, ota yhteys siihen liikkeeseen, josta lelut ostit. Säilytä tämä käyttöohje vastaisen varalle. Siinä on tärkeää tietoa.

Αφαιρέστε όλα τα περιεχόμενα από τη συσκευασία και συγκρίνετέ τα με τα περιεχόμενα που απεικονίζονται εδώ. Κρατήστε τις οδηγίες για μελλοντική χρήση καθώς περιέχουν σημαντικές πληροφορίες.

Mattel Canada Inc., Mississauga, Ontario L5R 3W2. You may call us free at 1-800-524-8697. • Mattel U.K. Ltd., Vanwall Business Park, Maidenhead SL6 4UB. Helpline 01628500303. • Mattel France, 27/33 rue d'Antony, Siliç 145, 94523 Rungis Cedex N° Indigo 0 825 00 00 25 (0,15 € TTC/mn) ou www.allomattel.com. • Mattel B.V., Postbus 576, 1180 AN Amstelveen, Nederland. 0800 - 2628835. • Mattel Belgium, Trade Mart, Atomiumsquare, Bogota 202 - B 275, 1020 Brussels. • Deutschland: Mattel GmbH, An der Trift 75 D-63303 Dreieich. • Schweiz: Mattel AG, Monbijoustrasse 68, CH-3000 Bern 23. • Österreich: Mattel Ges.m.b.H., Triester Str., A-2355 Wiener Neudorf. • Mattel Scandinavia A/S, Ringager 4C, DK-2605 Brøndby. • Mattel Northern Europe A/S, Sinikalliontie 3, 02630 ESPOO, Puh. 0303 9060. • Mattel Srl., 28040 Oleggio Castello, Italy. • Mattel España, S.A., Aribau 200. 08036 Barcelona. cservice.spain@mattel.com Tel: 902.20.30.10 • Mattel Portugal, Lda., Av. da República No. 90-96, Fracção 5, 1600-206 Lisboa. • Mattel AEBE, Ελληνικού 2, Ελληνικό 16777. ΕΛΛΑΔΑ. • Mattel Australia Pty., Ltd., Richmond, Victoria. 3121. Consumer Advisory Service - 1300 135 312. • Mattel East Asia Ltd., Room 1106, South Tower, World Finance Centre, Harbour City, Tsimshatsui, HK, China. • Diimport & Diedarkan Oleh: Mattel SEA Ptd Ltd. (993532-P) Lot 13.5, 13th Floor, Menara Lien Hoe, Persiaran Tropicana Golf Country Resort, 47410 PJ. Tel:03-78803817, Fax:03-78803867. • Mattel, Inc., El Segundo, CA 90245 U.S.A. Consumer Affairs 1 (800) 524-TOYS. www.service.mattel.com. • Importado y distribuido por Mattel de México, S.A. de C.V., Insurgentes Sur # 3579, Torre 3, Oficina 601, Col. Tlalpan, Delegación Tlalpan, C.P. 14020, México, D.F. TEL: 59-05-51-00 Ext. 5206 R.F.C. MME-920701-NB3. • Mattel Chile, S.A., Avenida Américo Vespucio 501-B, Quilicura, Santiago. Mattel de Venezuela, C.A., Ave. Mara, C.C. Macaracuay Plaza, Torre B, Piso 8, Colinas de la California, Caracas 1071. • Mattel Argentina S.A., Curupayti 1186, (1607) - Villa Adelina, Buenos Aires. • Mattel Colombia, S.A., calle 123#7-07 P.5, Bogotá. • Mattel do Brasil Ltda. - CNPJ : 54.558.002/0004-72 Av. Tamboré, 1400/1440 Quadra A de 02 a 03 - 06460-000 - Barueri - SP. Atendimento ao Consumidor: SAC 0800550780.

WARNING:
CHOKING HAZARD - Small parts.
 Not for children under 3 years.

ADVERTENCIA:
PUEDO CAUSAR ASFIXIA.
 No recomendable para menores de 3 años. Contiene piezas pequeñas.

ATTENTION:
NE CONVIENT PAS aux enfants de moins de 36 mois. Petits éléments détachables susceptibles d'être avalés.



Contains small parts. • Petits éléments détachables susceptibles d'être avalés.
 Enthält verschluckbare Kleinteile. • Contiene pezzi di piccole dimensioni che possono essere aspirati o ingeriti. • Bevat kleine onderdelen. • Contiene piezas pequeñas que pueden ser ingeridas. • ATENÇÃO: Não recomendável para menores de 3 anos por conter partes pequenas que podem ser engolidas. • Innehåller små delar. • Smådelar. • Sisältää pieniä osia. • Περιέχει μικρά εξαρτήματα.

LET'S PLAY!
JOUONS !
LOS GEHT'S!

GIOCHIAMO!
LATEN WE SPELEN!
İA JUGAR!
VAMOS BRINCAR!

NU LEKER VI !
LEIKITÄÄN!
ΩΡΑ ΠΑΙΧΝΙΔΙΟΥ!

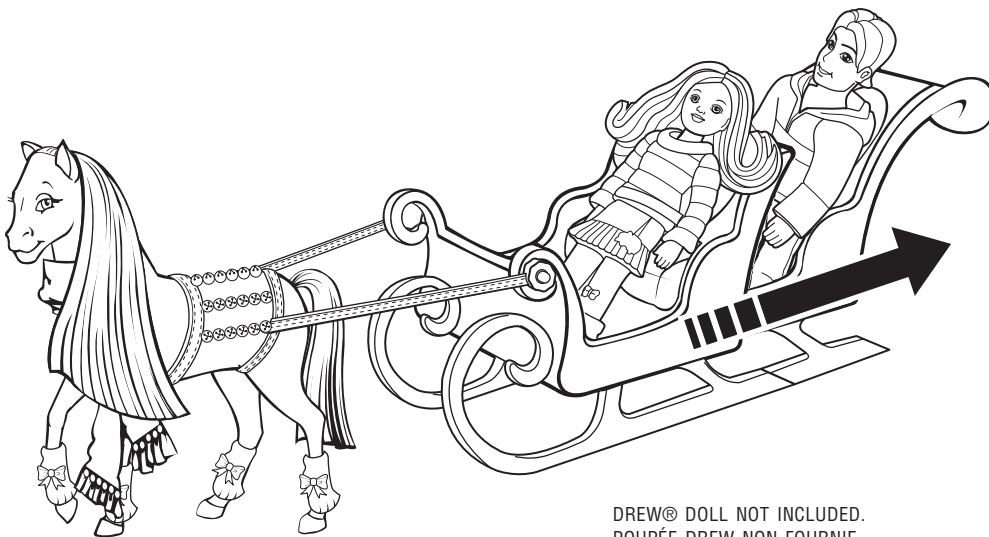
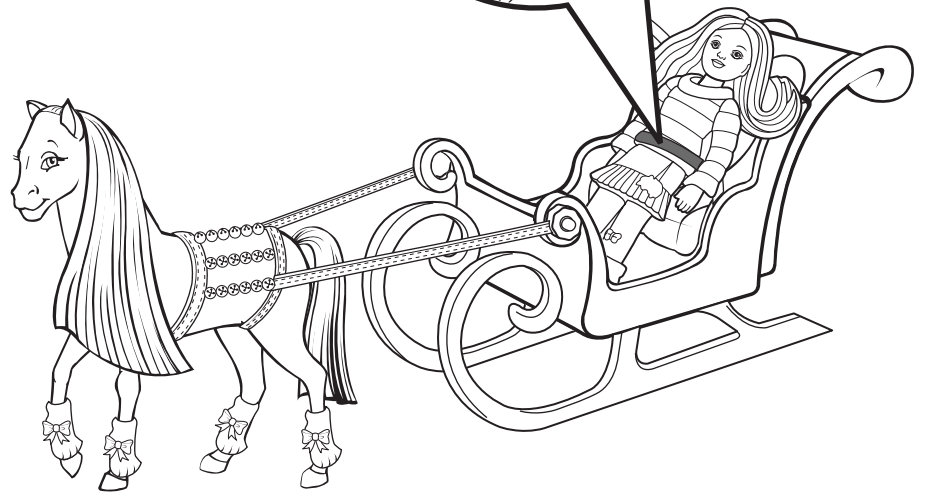
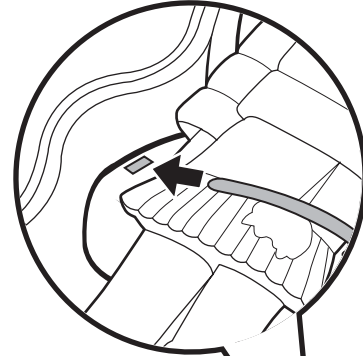
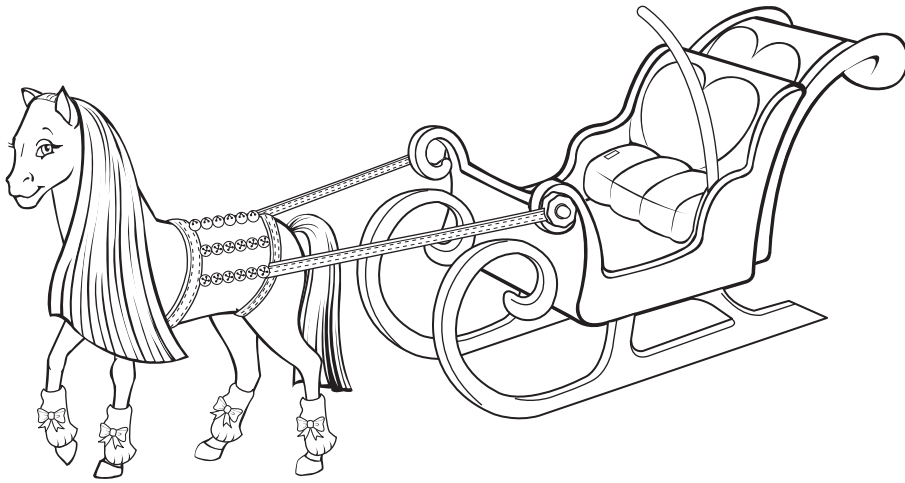

DOLL STAND
SOCLE POUR LA POUPÉE
PUPPENSTÄNDER
PIEDISTALLO BAMBOLA
POPPENSTANDAARD
PEANA PARA LA MUÑECA
SUPPORTE PARA A BONECA
DOCKSTÄLL
NUKEN TELINE
ΒΑΣΗ ΓΙΑ ΤΗΝ ΚΟΥΚΛΑ

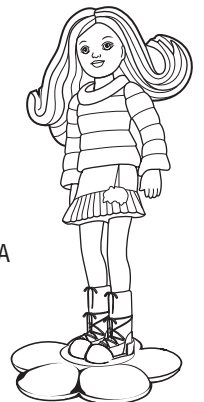

DREW® DOLL NOT INCLUDED.
POUPÉE DREW NON FOURNIE.
DREW PUPPE NICHT ENTHALTEN.
BAMBOLA DREW NON INCLUSA.
DREW POP NIET INBEGREPEN.
MUÑECO DREW NO INCLUIDO.
BONECO DREW NÃO INCLUIDO.
DREW DOCKA INGÅR EJ.
PAKKAUKSESSA EI OLE NUKKEA DREW.
Η ΚΟΥΚΛΑ DREW ΔΕΝ ΠΕΡΙΛΑΜΒΑΝΕΤΑΙ.

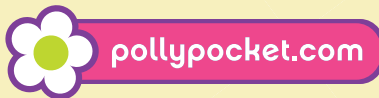
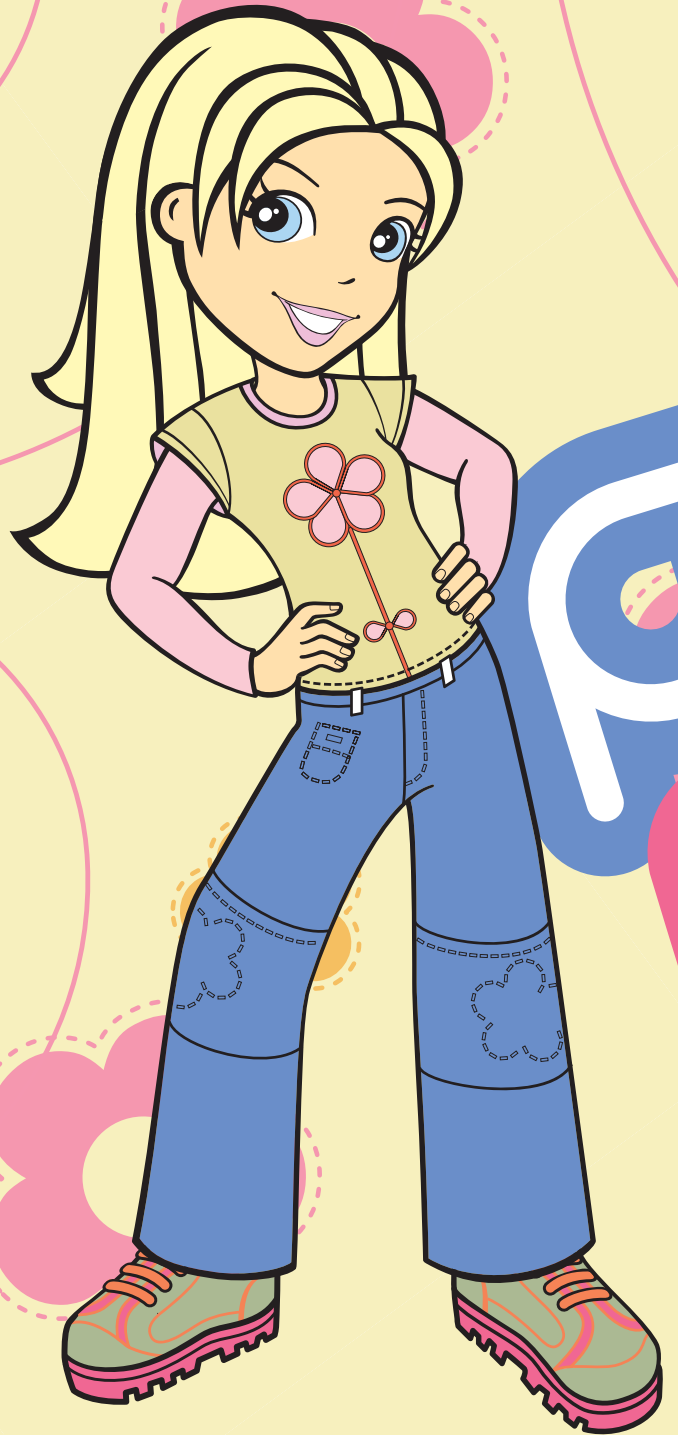

©2005 Origin Products Ltd. ©2005 Mattel, Inc. All Rights Reserved. Tous droits réservés. PRINTED IN CHINA. IMPRIMÉ EN CHINE. • English-only site. • Site Web en anglais uniquement. • Die Web-Seite

bluu ocket™

15