

fisher-price®

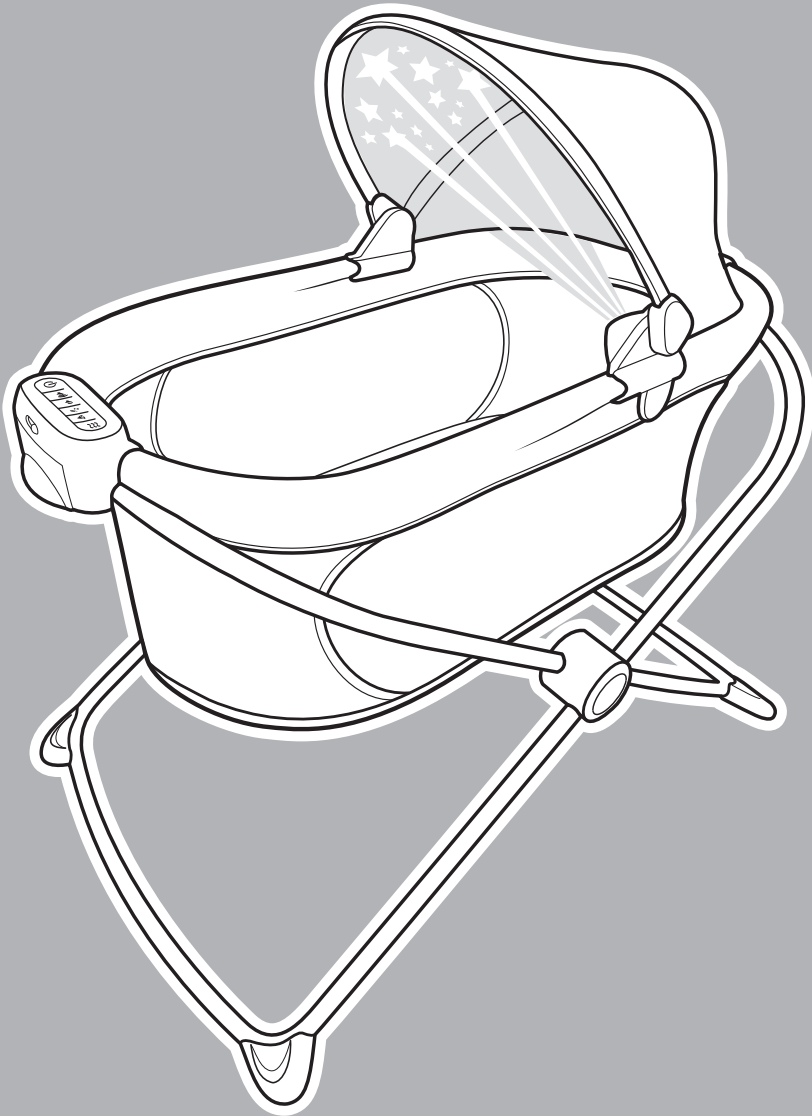

GPN09 GVF94 GVF95 GVF96 HBD29

OWNER'S MANUAL | MANUAL DEL USUARIO

BEFORE YOU BEGIN | ANTES DE EMPEZAR



IMPORTANT!

Keep these instructions for future reference.

Before assembly and each use, inspect this product for damaged hardware, loose joints, missing parts or sharp edges. Do not use the product if any parts are missing, damaged or broken. Do not use accessories or replacement parts other than those approved by the manufacturer. Never substitute parts.

Please read these instructions before assembly and use of this product.

Product features and decorations may vary from images.

¡IMPORTANTE!

Guardar estas instrucciones para futura referencia.

Antes del montaje y de cada uso, revisar que el producto no tenga piezas dañadas, conexiones sueltas, piezas faltantes o bordes filosos. NO usar el producto si falta o está rota alguna pieza. No usar accesorios ni piezas de repuesto, salvo aquellos aprobados por el fabricante. No usar piezas de terceros.

Leer estas instrucciones antes de ensamblar y usar este producto.

Las características y decoración del producto pueden variar de las mostradas.



Adult assembly is required. No tools required for assembly.

Requiere montaje por un adulto. No es necesario usar herramientas para el montaje.

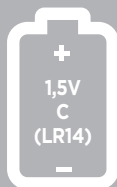

x3

Three C (LR14) **alkaline** batteries are required (not included).

For longer life, use **alkaline** batteries.

Funciona con 3 pilas **alcalinas** C (LR14) x 1,5V (no incluida).

Para una mayor duración, usa solo pilas **alcalinas**.

WARNING

Failure to follow these warnings and the instructions could result in serious injury or death.

- **FALL HAZARD** - To help prevent falls, **do not** use this product when the infant begins to push up on hands and knees or has reached 20 lbs (9 kg), whichever comes first.
- **SUFFOCATION HAZARD** - This product uses a non-standard size sheet. Only use the sheet provided with this product.
- Strings can cause strangulation! **Never** place items with a string around a child's neck such as hood strings or pacifier cords. **Never** suspend strings over product or attach strings to toys.
- **Never** place product near a window where cords from blinds or drapes can strangle a child.
- To reduce the risk of Sudden Infant Death Syndrome (SIDS), pediatricians recommend healthy infants be placed on their backs to sleep, unless otherwise advised by your physician.

ADVERTENCIA

El incumplimiento de estas advertencias e instrucciones puede resultar en lesiones graves o la muerte.

- **PELIGRO DE CAÍDAS** - Para evitar caídas, **no** usar este producto cuando el bebé empiece a incorporarse por sí solo con las manos y rodillas o llegue a pesar 9 kg, lo que ocurra primero.
- **PELIGRO DE ASFIXIA** - Este producto incluye una sábana de un tamaño no estándar. Sólo usar la sábana incluida con este producto.
- ¡Los cordones pueden causar estrangulación! **No** poner artículos con cordones, tales como capuchas o chupones, alrededor del cuello del niño. **No** suspender cordones sobre el producto ni amarrar cordones a los juguetes.
- **No** poner el producto cerca de una ventana donde los cordones de las persianas o cortinas pueden estrangular al niño.
- Para reducir el riesgo de síndrome de muerte súbita del lactante (SMSL), los pediatras recomiendan acostar a dormir a los bebés sanos boca arriba, salvo que se indique lo contrario por un médico.

WARNING

● **SUFFOCATION HAZARD - Infants have suffocated:**

- In gaps between extra padding and side of the bassinet/cribble and on soft bedding.
- Use only the pad provided by Fisher-Price.
- NEVER add a pillow, comforter, or another mattress for padding.

ADVERTENCIA

● **PELIGRO DE ASFIXIA** - los bebés se han asfixiado:

- En los espacios entre colchones adicionales y el lado del moisés/cuna y en ropa de cama suave.
- Usar solo el colchón proporcionado por Fisher-Price.
- NO añadir una almohada, edredón u otro colchón.

PARTS | PIEZAS

IMPORTANT! Please remove all parts from the package and identify them before assembly. Some parts may be packed in the pad.

¡IMPORTANTE! Sacar todas las piezas del empaque e identificarlas previo al montaje. Algunas piezas pueden venir embaladas en la almohadilla.

2 Link Toys
(your toys
may be different)
2 juguetes de enlace
(tus juguetes pueden
ser diferentes)



GPN09



GVF94



GVF95



GVF96



HBD29

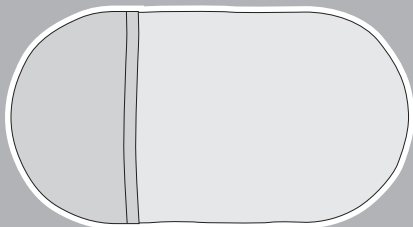
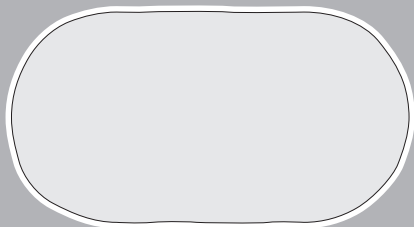
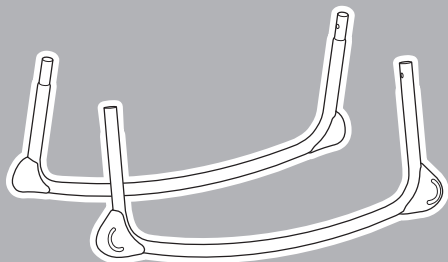

The sheet comes attached to the pad.
You can remove it to wash it.

La sábana viene unida al colchón.
Se puede quitar para lavarla.

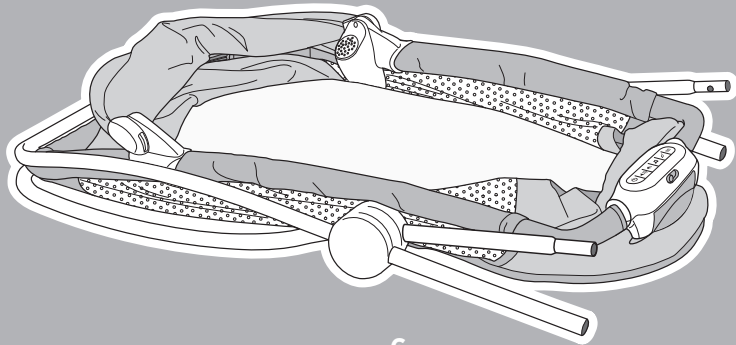

ASSEMBLY | MONTAJE

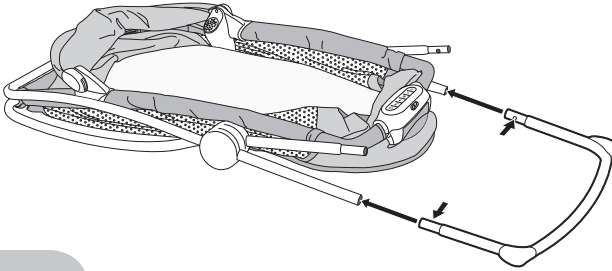

While pressing the buttons on the ends of a base tube, fit it into the tubes on the liner.

Make sure each button on the base tube **“snaps”** into place. Pull the base tube to be sure it is secure.

Mientras presiona los botones de los extremos de un tubo de base, insertarlo en los tubos del forro.

Asegurarse de que cada botón del tubo de la base se **ajuste** en su lugar. Jalar el tubo de base para cerciorarse de que está seguro.

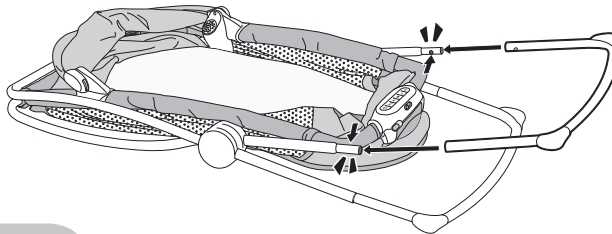

Make sure each button **“snaps”** into place. Pull the base tube to be sure it is secure.

Asegurarse de que cada botón se **ajuste** en su lugar. Jalar el tubo de base para cerciorarse de que está seguro.

ASSEMBLY | MONTAJE

3

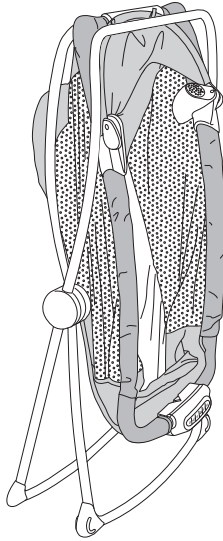

Position the assembly so that the feet on the base tubes are on the ground.

Colocar la unidad de modo que las patas de los tubos de la base estén en el piso.

4

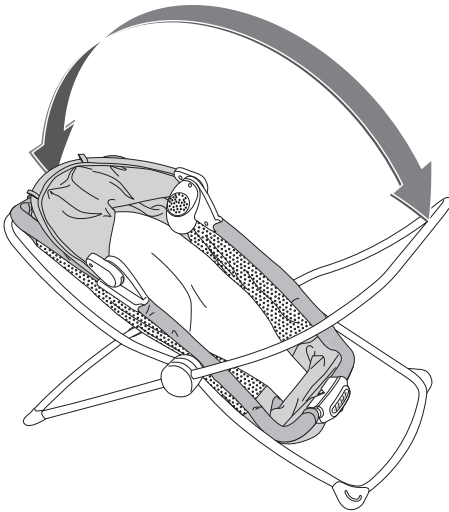

Pull apart the upper tubes on bassinet frame.

Separar los tubos superiores del armazón del moisés.

ASSEMBLY | MONTAJE

5

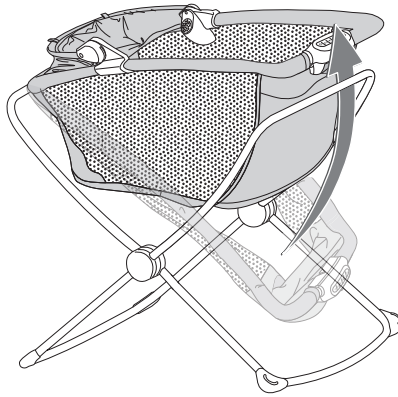

Lift the liner above the upper frame tube.

Levantar el forro sobre el tubo superior del armazón.

6

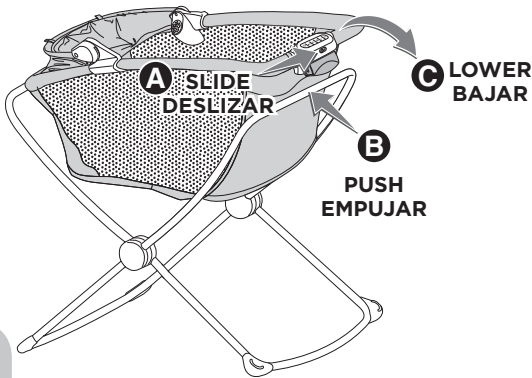

While sliding the lock switch to unlock **A**, use your thumbs to push the upper frame tube toward the liner **B**. Then, clip the liner onto the upper frame tube **C**. Make sure you hear a “click”.

Mientras pone el interruptor del seguro en la posición abierta **A**, empujar con los pulgares el tubo superior del armazón hacia el forro **B**. Luego, conectar el forro en el tubo superior del armazón **C**. Asegurarse de oír un clic.

Pull up on the liner to be sure it is secure to the upper frame tube.

Jalar hacia arriba el forro para asegurarse que está seguro en el tubo superior del armazón.

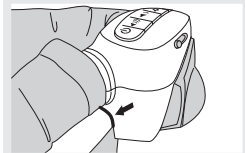
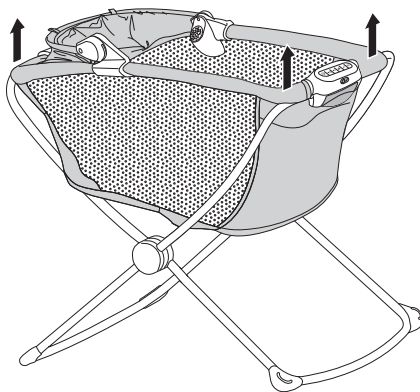

Make sure the latch is over the upper frame tube.

Asegúrate de que el pestillo esté sobre el tubo del armazón superior.

7

ASSEMBLY | MONTAJE

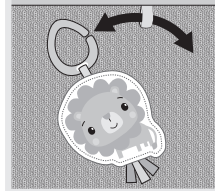

GPN09

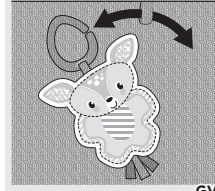
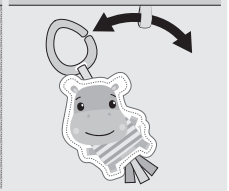

GVF94

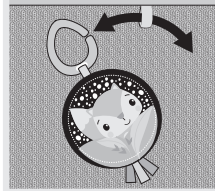
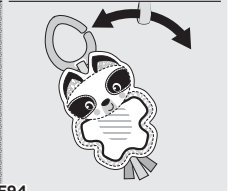

GVF95

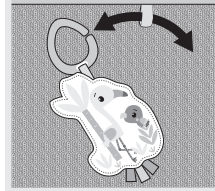
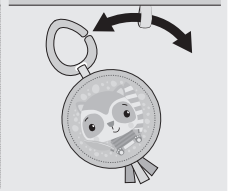

GVF96

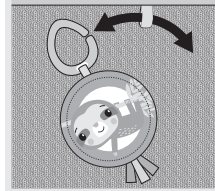
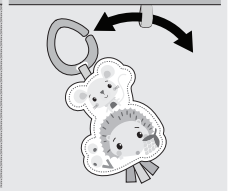

HBD29

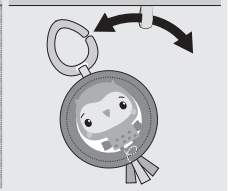

Fit the clip on the toy to the side of the bassinet or the canopy.

Ajustar el sujetador del juguete en el lado del moisés o de la cubierta.

8

BATTERY INSTALLATION COLOCACIÓN DE LA PILA

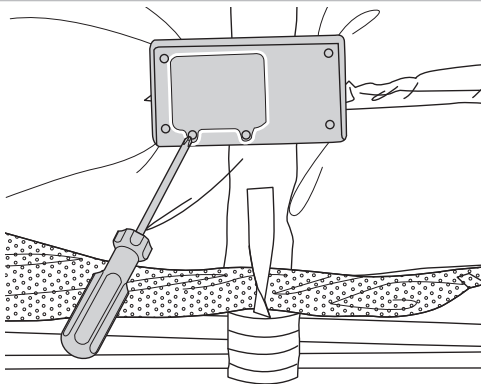

Turn the product over.

Loosen the screws in the battery compartment door and remove the door.

Insert three C (LR14) **alkaline** batteries into the battery compartment.

Replace the battery compartment door and tighten the screws.

If the soother begins to operate erratically, you may need to reset the electronics.

Remove the batteries and reinstall them.

Note: Replace the batteries when the power button flashes six times.

Pon el producto boca abajo.

Aflojar los tornillos de la tapa del compartimento de pilas y retirar la tapa.

Insertar 3 pilas **alcalinas** C (LR14) x 1,5V en el compartimento.

Cerrar la tapa del compartimento de pilas y apretar los tornillos.

Si la unidad relajante no funciona correctamente, restablecer el circuito electrónico.

Sacar las pilas y volver a introducir las en el compartimento.

Nota: Sustituir las pilas cuando el botón de encendido centellee seis veces.



Protect the environment by not disposing of this product or any batteries with household waste. This symbol indicates that this product shall not be treated as household waste. Check your local authority for recycling advice and facilities.

Proteger el medio ambiente no desechando este producto o baterías de cualquier tipo en la basura del hogar. Este símbolo indica que se debe desechar apropiadamente de este producto. Consultar con la agencia local pertinente en cuanto a información y centros de reciclaje.

CANOPY USE | USO DE LA CUBIERTA

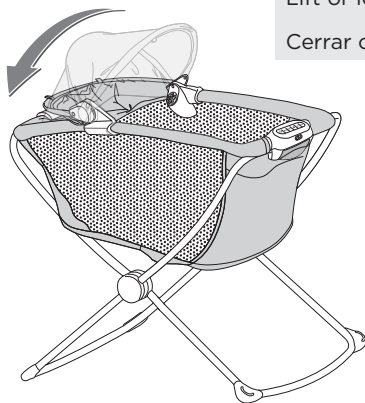

Lift or lower canopy.

Cerrar o abrir la cubierta.

ROCKING USE | USO COMO MECEDORA

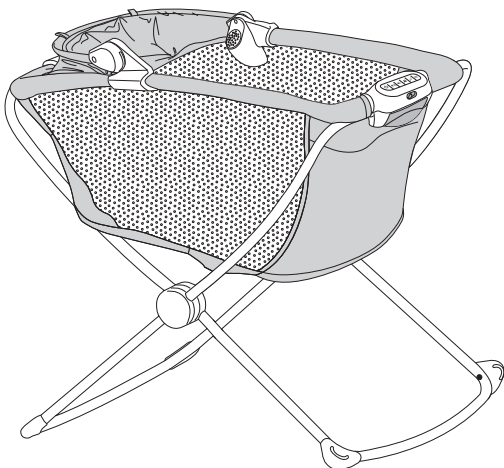

Turn each locking foot for rocking use.

Girar cada pata bloqueadora para uso como mecedora.



STATIONARY USE | USO ESTACIONARIO

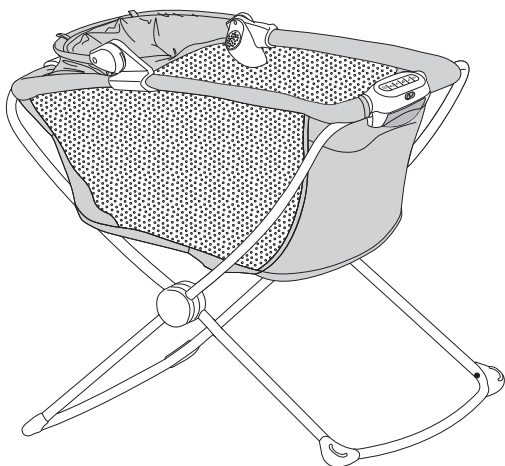



Turn each locking foot for stationary use.

Girar cada pata bloqueadora para uso estacionario.

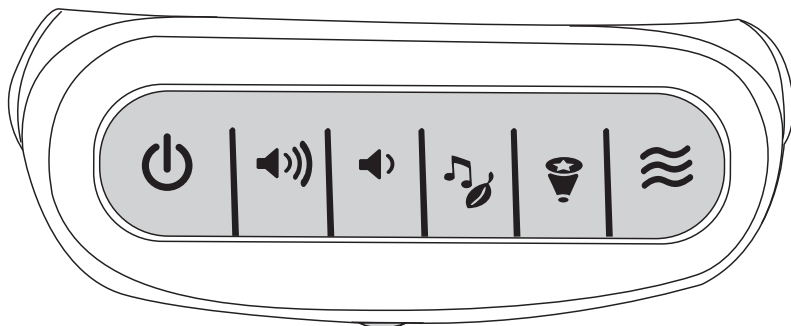

SWEET DREAMS AWAIT TE ESPERAN DULCES SUEÑOS



Press the **power button**  to turn power ON or OFF. The button lights when power is on. Press the **vibrations button**  to turn on 20 minutes of calming vibrations. Press the button again to turn vibrations off.

Press the **music button** and **sounds button**  for 40 minutes of music or sounds. Press the same button again to change to a different song or sound effect. Press and hold the button to turn music or sounds off.

Press a **volume control button**   to adjust the volume level.



Press the **projection button**  for a 30 minute starry light show. Press the same button to turn off projection.

Presionar el **botón de encendido**  para PRENDER o APAGAR la unidad. The button lights when power is on.

Presionar el **botón de vibraciones**  para activar 20 minutos de vibraciones relajantes.

Volver a presionar el botón para apagar las vibraciones.

Presionar el **botón de música y botón de sonidos**  para activar 40 minutos de música o sonidos. Volver a presionar el mismo botón para cambiar a una canción o efecto de sonido diferentes. Mantener presionado el botón para APAGAR la música o sonidos.

Presionar un **botón del volumen**   para ajustar el volumen.

Presionar el **botón de proyección**  para un show de luces de 30 minutos. Presionar el mismo botón para apagar la proyección.



STORAGE | ALMACENAMIENTO

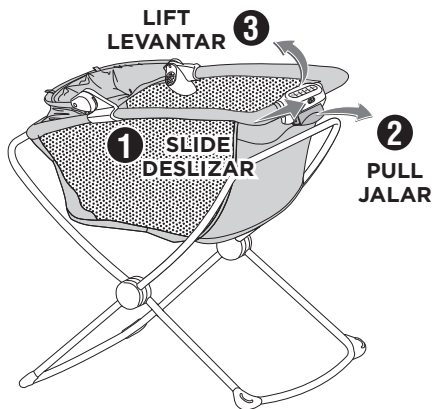

While sliding the lock switch to unlock **1**, pull both latches on the liner toward you **2** and lift the liner **3**.

Mientras pone el interruptor del seguro en la posición abierta **1**, jalar ambos seguros del forro hacia Usted **2** y levantar el forro **3**.

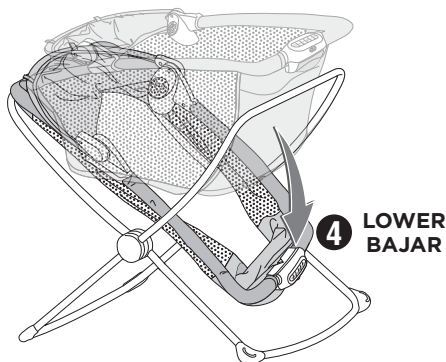

Lower the liner **4**.

Bajar el forro **4**.

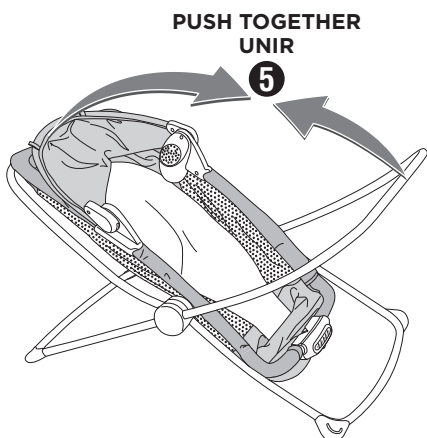

Push the upper frame tubes together **5**.

Unir los tubos superiores del armazón empujándolos uno hacia el otro **5**.

STORAGE | ALMACENAMIENTO

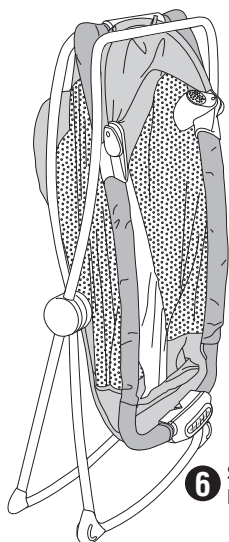

6 STAND
PÁRATE

Place the assembly so that the feet are on the ground **6**.

Colocar la unidad de modo que las patas estén en el piso **6**.

CARE | MANTENIMIENTO

The sheet and toys are machine washable. Wash separately in cold water on the gentle cycle. Do not use bleach. Tumble dry separately on low heat and remove promptly.

The frame, pad and liner may be wiped clean using a mild cleaning solution and a damp cloth. Do not use bleach. Do not use harsh or abrasive cleaners. Rinse clean with water to remove residue. Do not immerse the frame.

La sábana y los juguetes se pueden lavar a máquina. Lavarlas por separado en agua fría, en ciclo para ropa delicada. No usar blanqueador. Meter a la secadora por separado a temperatura baja y sacar inmediatamente después de finalizado el ciclo.

Limpiar el armazón, colchón y el forro con un paño humedecido en una solución limpiadora neutra. No usar blanqueador. No usar limpiadores fuertes o abrasivos. Enjuagar con agua para eliminar el residuo. No sumerjas el armazón.

PREVENTING BABY'S HEAD FROM FLATTENING CÓMO EVITAR QUE LA CABEZA DEL BEBÉ SE APLANE



Pediatricians and child health organizations agree that healthy babies should be placed on their backs to sleep for naps and at nighttime, to reduce the risk of Sudden Infant Death Syndrome (SIDS). But babies who are always on their backs can sometimes develop flat spots on their head (plagiocephaly). Most cases of positional plagiocephaly can be prevented (and sometimes corrected) by repositioning your baby to relieve pressure on the back of the head. Here are some tips and techniques from the experts to keep in mind as you care for your baby:

Change the location of your baby's sleeper or crib in the room, so she has to look in different directions to see the door, or the window, or interesting things going on around her.

When your baby is awake, provide opportunities for adult-supervised "tummy time" play. Playing on his tummy helps take the pressure off the back of his head, which will help prevent flat spots from developing. Tummy time play also helps your baby's head, neck and shoulder muscles get stronger as part of normal development.

Try tummy time two or three times a day, for short periods of time, until your baby gets used to being on her tummy. Once your baby begins to enjoy this position, try longer periods of time or increase the frequency of tummy time play.

Help your baby avoid resting his head in the same position all the time by frequently changing the direction he lies in the crib. For example, have your baby's feet point toward one end of the crib for a few days, and then change the position so his feet point toward the other end of the crib. This will encourage your baby to turn and look in different directions.

Try to minimize the amount of time your baby spends in car seats, carriers and bouncy seats while awake.

Lastly, make sure you enjoy lots of "cuddle time" with your baby by holding her upright over your shoulder.

For additional information on positional plagiocephaly and the benefits of tummy time play for your baby, speak with your pediatrician or family physician.

National Institute of Health (NIH) Eunice Kennedy Shriver National Institute of Child Health and Human Development.

PREVENTING BABY'S HEAD FROM FLATTENING CÓMO EVITAR QUE LA CABEZA DEL BEBÉ SE APLANE

Tanto pediatras como organizaciones de salud de niños están de acuerdo en que los bebés sanos deben dormir siestas y periodos más largos boca arriba para reducir el riesgo de síndrome de muerte súbita infantil. Sin embargo, los bebés que siempre están boca arriba, a veces pueden desarrollar plagiocefalia (aplanamiento de la cabeza). La mayoría de casos de plagiocefalia posicional puede ser prevenida (y a veces corregida) reposicionando al bebé para aliviar la presión en el dorso de la cabeza. A continuación se presentan consejos y técnicas de los peritos para el cuidado del bebé:

Cambia la ubicación de la camita o cuna del bebé en el cuarto de modo que, para ver la puerta, ventana o algún otro objeto de interés, tenga que ver en diferentes direcciones.

Cuando el bebé esté despierto, date tiempo para jugar boca abajo con él/ella. Jugar boca abajo ayuda a quitar la presión del dorso de la cabeza y ayuda a prevenir el aplanamiento. Jugar boca abajo también ayuda a fortalecer los músculos de la cabeza, cuello y hombros del bebé como parte de un desarrollo normal.

Juega boca abajo dos o tres veces al día, por periodos breves, hasta que el bebé se acostumbre a estar boca abajo. Ya que el bebé esté a gusto en esta posición, aumenta los periodos de tiempo o la frecuencia del juego boca abajo.

Ayuda al bebé a evitar apoyar su cabeza en la misma posición todo el tiempo, cambiando con frecuencia la dirección en la que está acostado/a en la cuna. Por ejemplo, por unos días, apunta los pies del bebé hacia un extremo de la cuna y, luego, cambia la posición de los pies hacia el otro extremo de la cuna. Esto estimulará al bebé a voltearse y ver en diferentes direcciones.

Intenta minimizar la cantidad de tiempo que el bebé pasa en asientos de auto, cargadores y sillas de rebote mientras está despierto/a.

Por último, asegúrate de pasar mucho tiempo con el bebé en brazos, cargándolo con la cabeza derecha sobre tu hombro.

Habla con el pediatra o médico para obtener más información sobre plagiocefalia posicional y los beneficios para el bebé de jugar boca abajo.

Instituto Nacional de Salud (NIH) Instituto Nacional de Salud de Niños
y Desarrollo Humano Eunice Kennedy Shriver

BATTERY SAFETY INFORMATION

INFORMACIÓN DE SEGURIDAD ACERCA DE LAS PILAS

In exceptional circumstances, batteries may leak fluids that can cause a chemical burn injury or ruin your product. To avoid battery leakage:

Do not mix old and new batteries or batteries of different types: alkaline, standard (carbon-zinc) or rechargeable.

Insert batteries as indicated inside the battery compartment (+ and -).

Remove batteries during long periods of non-use. Always remove exhausted batteries from the product. Dispose of batteries safely. Do not dispose of this product in a fire. The batteries inside may explode or leak.

Never short-circuit the battery terminals.

Use only batteries of the same or equivalent type, as recommended.

Do not charge non-rechargeable batteries.

Remove rechargeable batteries from the product before charging.

If removable, rechargeable batteries are used, they are only to be charged under adult supervision.

En circunstancias excepcionales, las pilas pueden derramar líquido que puede causar quemaduras o dañar el producto. Para evitar derrames:

No mezclar pilas nuevas con gastadas ni mezclar pilas alcalinas, estándar (carbono-cinc) o recargables.

Cerciorarse de que la polaridad de las pilas sea la correcta (+/-).

Sacar las pilas si el producto no va a ser usado durante un periodo prolongado. Sacar las pilas gastadas del producto y desecharlas apropiadamente. No quemar las pilas ya que podrían explotar o derramar el líquido incorporado en ellas.

No provocar un cortocircuito con las terminales.

Usar solo el tipo de pilas recomendadas (o su equivalente).

No cargar pilas no recargables.

Sacar las pilas recargables antes de cargarlas.

La carga de las pilas recargables solo debe realizarse con la supervisión de un adulto.

FCC STATEMENT (UNITED STATES ONLY)

This equipment has been tested and found to comply with the limits for a Class B digital device, pursuant to Part 15 of the FCC rules. These limits are designed to provide reasonable protection against harmful interference in a residential installation. This equipment generates uses and can radiate radio frequency energy and, if not installed and used in accordance with the instructions, may cause harmful interference to radio communications. However, there is no guarantee that interference will not occur in a particular installation. If this equipment does cause harmful interference to radio or television reception, which can be determined by turning the equipment off and on, the user is encouraged to try to correct the interference by one or more of the following measures:

- Reorient or relocate the receiving antenna.
- Increase the separation between the equipment and receiver.
- Consult the dealer or an experienced radio/TV technician for help.

NOTE: Changes or modifications not expressly approved by the manufacturer responsible for compliance could void the user's authority to operate the equipment.

This device complies with Part 15 of the FCC Rules. Operation is subject to the following two conditions: (1) This device may not cause harmful interference, and (2) this device must accept any interference received, including interference that may cause undesired operation.

NOTA FCC (VÁLIDO SÓLO EN LOS ESTADOS UNIDOS)

Este equipo fue probado y cumple con los límites de un dispositivo digital de Clase B, según está establecido en la Parte 15 del reglamento FCC. Estos límites están diseñados para proporcionar una protección razonable contra interferencia dañina en una instalación residencial. Este equipo genera, utiliza y puede radiar energía de radiofrecuencia y, si no se instala y utiliza según lo estipulado en las instrucciones, puede causar interferencia dañina a radiocomunicaciones. Sin embargo, no hay ninguna garantía de que no haya interferencia en una instalación particular. Si este equipo llega a causar interferencia dañina a la recepción de radio o televisión, lo cual puede ser verificado encendiendo y apagando el equipo, se recomienda tomar una de las siguientes medidas para corregir el problema:

- Cambiar la orientación o localización de la antena receptora.
- Aumentar la distancia entre el equipo y el receptor.
- Ponerse en contacto con el distribuidor o con un técnico de radio/TV.

Nota: Los cambios o modificaciones no expresamente autorizados por el fabricante responsable del cumplimiento de las normas puede cancelar la autoridad del usuario de usar el equipo.

Este dispositivo cumple con la Parte 15 del reglamento FCC. El uso está sujeto a las dos condiciones siguientes: (1) este dispositivo no debe causar interferencia dañina y (2) este dispositivo debe aceptar cualquier interferencia recibida, incluyendo interferencia que pueda causar que el dispositivo no funcione correctamente.

CAN ICES-3 (B)/NMB-3 (B)

Operation is subject to the following two conditions: (1) this device may not cause interference, and (2) this device must accept any interference, including interference that may cause undesired operation of the device.

L'utilisation de ce dispositif est autorisée seulement aux conditions suivantes : (1) il ne doit pas produire de brouillage et (2) il doit pouvoir tolérer tout brouillage radioélectrique reçu, même si ce brouillage est susceptible de compromettre son fonctionnement.

**UNITED STATES**

Fisher-Price, Inc., 636 Girard Avenue, East Aurora, NY 14052.
Consumer Services: 1-800-432-5437.

MÉXICO

Importado y distribuido por Mattel de México, S.A. de C.V., Miguel de Cervantes Saavedra No. 193, Pisos 10 y 11, Col. Granada, Alcaldía Miguel Hidalgo, C.P. 11520, México, Ciudad de México. R.F.C. MME-920701-NB3.

CHILE

Mattel Chile, S.A., Avenida Américo Vespucio 501-B, Quilicura, Santiago. Tel.: 1230-020-6213.

VENEZUELA

Servicio al consumidor Venezuela: Tel.: 0-800-100-9123.

ARGENTINA

Mattel Argentina, S.A., Av. Libertador 1000, Piso 11 – Oficinas 109 y 111, Vicente López – Prov. Buenos Aires. Tel.: 0800-666-3373.

COLOMBIA

Mattel Colombia, S.A., Calle 123#7-07 P.5, Bogotá. Tel.: 01800-710-2069.

PERÚ

Mattel Perú, S.A., Av. Juan de Arona # 151, Centro Empresarial Juan de Arona, Torre C, Piso 7, Oficina 704, San Isidro, Lima 27, Perú. RUC: 20425853865. Reg. Importador: 02350-12-JUE-DIGESA. Tel.: 0800-54744.

E-mail Latinoamérica: servicio.clientes@mattel.com.

SOUTH AFRICA

Mattel South Africa (PTY) LTD, Office 102 I3, 30 Melrose Boulevard, Johannesburg 2196.