

fisher-price®

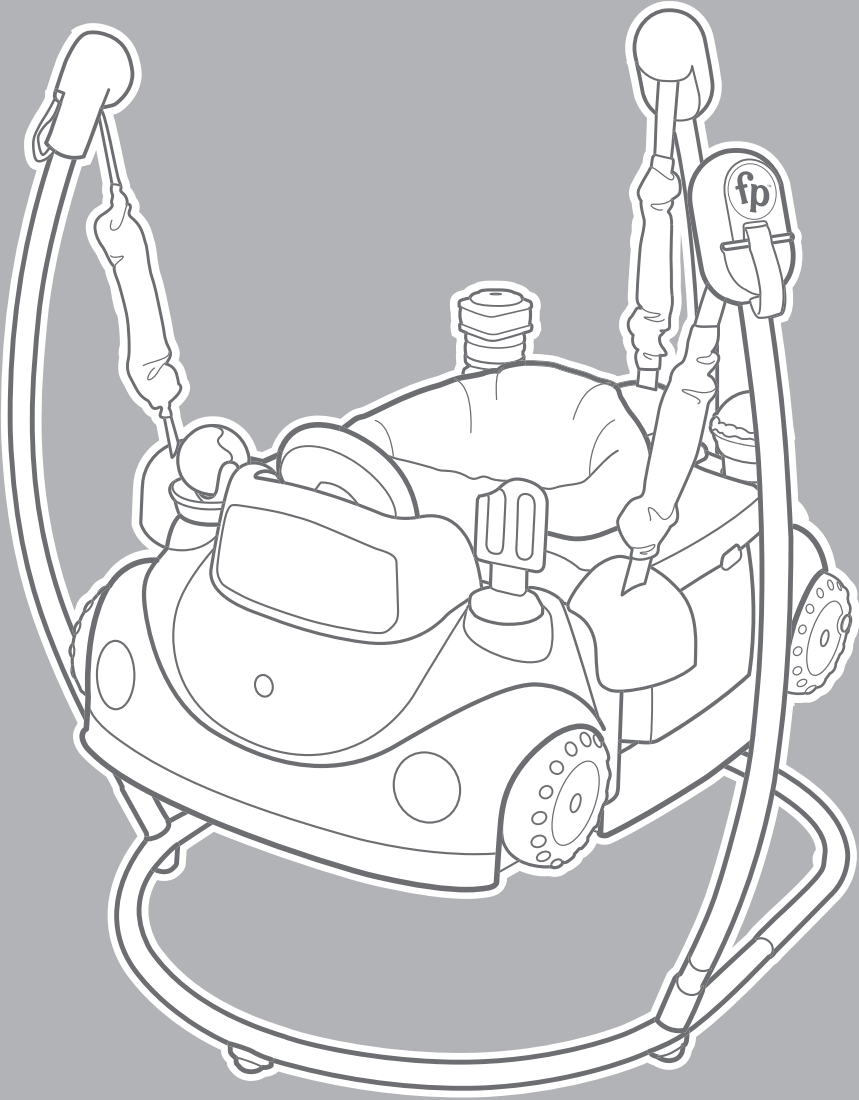

GPN16

ASSEMBLY AND USE GUIDE | GUÍA DE MONTAJE Y USO

BEFORE YOU BEGIN | ANTES DE EMPEZAR



IMPORTANT!

Keep instructions for future use.

Read all instructions before assembly and use of the product.

Before assembly and each use, inspect this product for damaged hardware, loose joints, missing parts or sharp edges. Do not use the product if any parts are missing, damaged or broken. Do not use accessories or replacement parts other than those approved by the manufacturer. Never substitute parts.

Bounce & Explore Mode: When used with the seat, child must be able to hold head upright unassisted and is not able to walk or climb out of product.

Park & Play Mode: For ages 6-36 months.

¡IMPORTANTE!

Guarda estas instrucciones para futura referencia.

Lee estas instrucciones antes de ensamblar y usar este producto.

Antes del montaje y de cada uso, revisar que el producto no tenga piezas dañadas, conexiones sueltas, piezas faltantes o bordes filosos. NO usar el producto si falta o está rota alguna pieza. No usar accesorios ni piezas de repuesto, salvo aquellos aprobados por el fabricante. No usar piezas de terceros.

Modo salta y explora: Cuando se use con la silla, el niño debe poder mantener la cabeza derecha sin ayuda y no debe poder caminar ni salirse del producto.

Modo estaciona y juega: Para niños de 6 a 36 meses.



Adult assembly is required. Phillips screwdriver (not included) required for assembly.

Product features and decorations may vary from images.

Requiere montaje por un adulto. Es necesario usar un destornillador de cruz (no incluido) para el montaje.

Las características y decoración del producto pueden variar de las mostradas.



Set aside at least 20 minutes for assembly.

El montaje se demora aproximadamente 20 minutos.

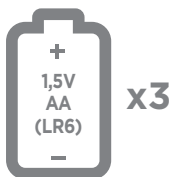

Three AA (LR6) **alkaline** batteries are required (not included). Tool needed for battery installation: Phillips screwdriver (not included). For longer life, use **alkaline** batteries.

Funciona con 3 pilas **alcalinas** AA (LR6) x 1,5V (no incluidas). Herramienta necesaria para instalar las pilas: desatornillador de cruz (no incluido).

Para una mayor duración, usa solo pilas **alcalinas**.



This product may come with replacement warning labels which you can apply over the factory applied warning label if English is not your primary language. Select the warning label with the appropriate language for you.

Este producto viene con etiquetas de advertencia en español que puedes pegar sobre las etiquetas de fábrica, en caso de que el inglés no sea tu idioma primario. Selecciona las etiquetas de advertencia en el idioma de tu elección.

WARNING

FALL HAZARD

Babies can **FALL** from product resulting in head injuries.

- NEVER leave child unattended. Always keep child in view while in product.
- NEVER use near stairs.
- To avoid tip over, place product on a flat, level surface.

STRANGULATION HAZARD

Strings can cause **STRANGULATION**.

- DO NOT place items with a string around child's neck, such as hood strings or pacifier cords.
- DO NOT suspend strings over product or attach strings to toys.
- **Bounce & Explore Mode:** Use only for a child who is able to hold head upright unassisted and who is not able to walk or climb out of product.

ADVERTENCIA

PELIGRO DE CAÍDAS

Los bebés se pueden **CAER** del producto, lo que podría provocar lesiones en la cabeza.

- NO dejar al niño fuera de su alcance. Siempre mantener al niño a la vista mientras esté en el producto.
- NUNCA lo utilices cerca de escaleras.
- Para evitar que el producto se voltee, ponlo sobre una superficie plana y nivelada.

PELIGRO DE ESTRANGULAMIENTO

Los cordones pueden causar **ESTRANGULACIÓN**.

- NO poner artículos con cordones, tales como capuchas o chupones, alrededor del cuello del niño.
- NO colgar cordones sobre el producto ni amarrar cordones a los juguetes.
- **Modo salta y explora:** Úsala solo con niños que puedan mantener la cabeza derecha sin ayuda y que no puedan caminar ni salirse del producto.

PARTS | PIEZAS

IMPORTANT! Please remove all parts from the package and identify them before assembly. Some parts may be packed in the pad.

¡IMPORTANTE! Sacar todas las piezas del empaque e identificarlas previo al montaje. Algunas piezas pueden venir embaladas en la almohadilla.

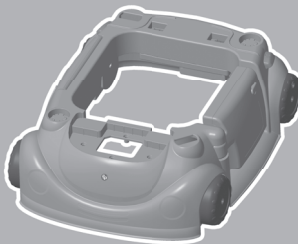
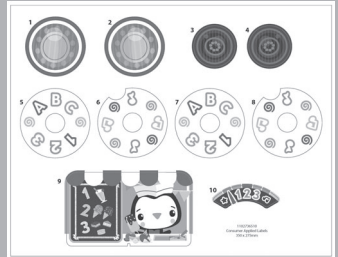
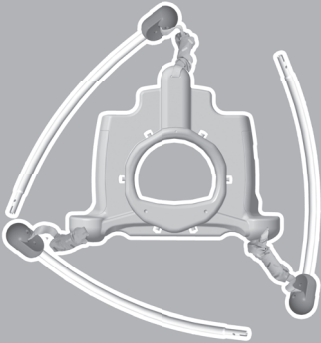

x4
3,5mm x 15mm

ASSEMBLY | MONTAJE

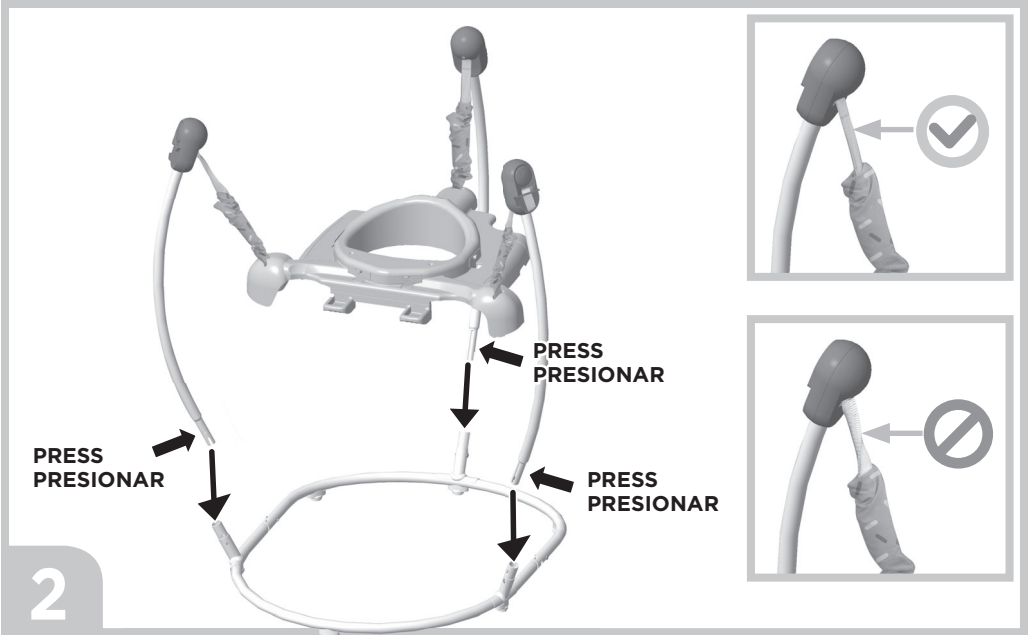
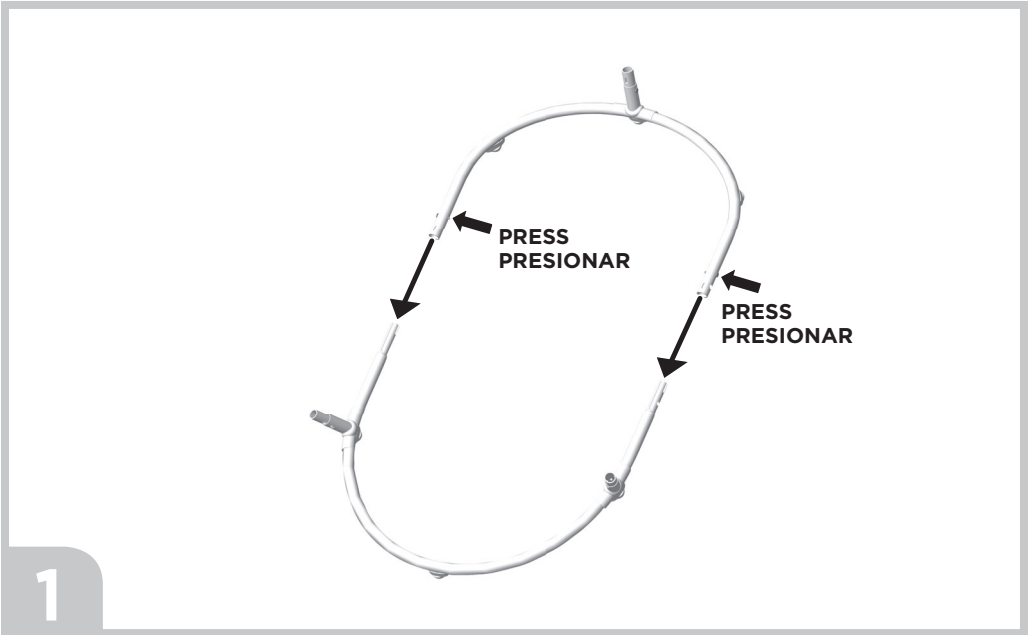

ASSEMBLY | MONTAJE

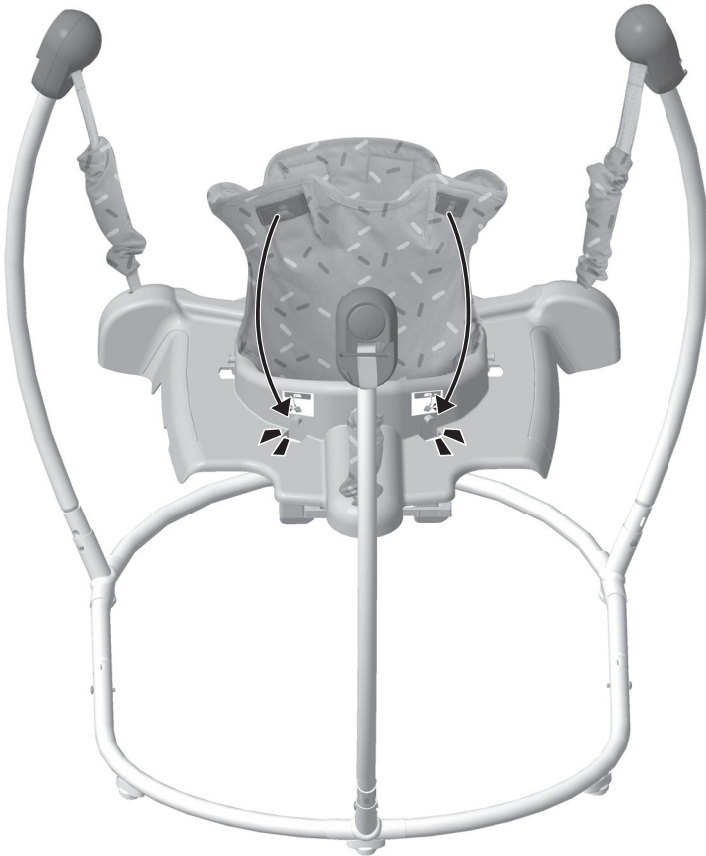

Position the seat pad with the red tabs toward you and the jumperoo seat with the instructional labels toward you.

Align the red tabs on the seat pad to the pegs below each instructional label on the jumperoo seat. **“Snap”** the tabs to the pegs.

“Snap” tabs on the side of the pad to the matching pegs.

Coloca la almohadilla del asiento con las lengüetas rojas apuntando hacia ti y la silla saltarina con las etiquetas de instrucciones también apuntando hacia ti.

Alinea las lengüetas rojas de la almohadilla del asiento con las clavijas abajo de cada etiqueta de instrucciones de la silla saltarina. **“Conecta”** las lengüetas en las clavijas.

3

“Conecta” las lengüetas del lado de la almohadilla en las clavijas correspondientes.

ASSEMBLY | MONTAJE

Turn the jumperoo around so that the front faces you.
“**Snap**” the remaining four tabs on the seat pad to the pegs on the seat ring.

Voltea la silla saltarina de modo que el frente apunte hacia ti.
“**Conecta**” las cuatro lengüetas restantes de la almohadilla en las clavijas del aro del asiento.



4



5

ASSEMBLY | MONTAJE

 x 4



6



7

ASSEMBLY | MONTAJE

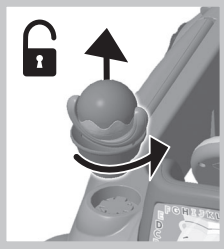
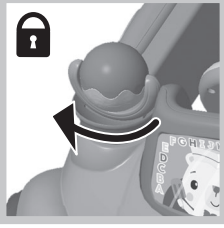

8

DECORATION | DECORACIÓN

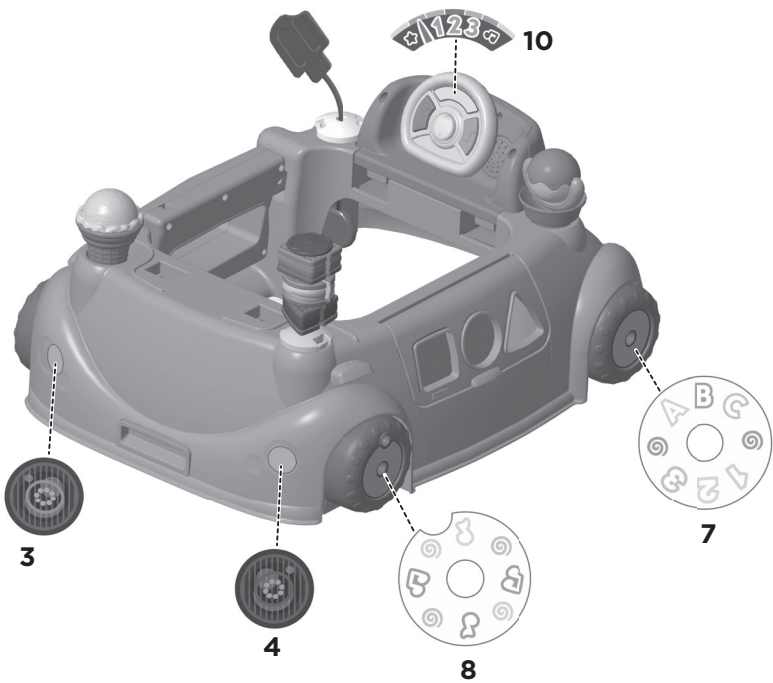
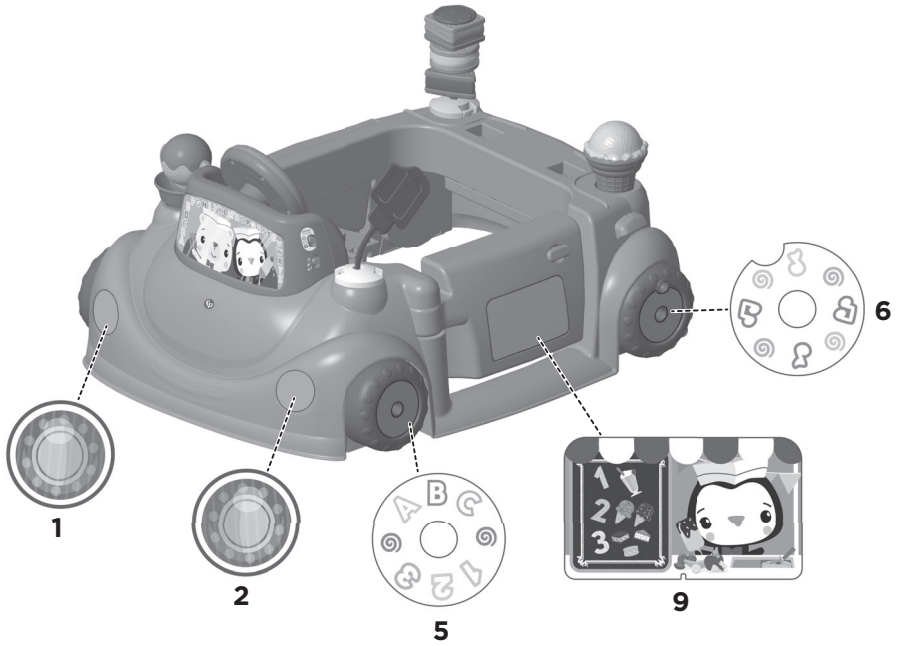

BATTERY INSTALLATION | COLOCACIÓN DE LA PILA

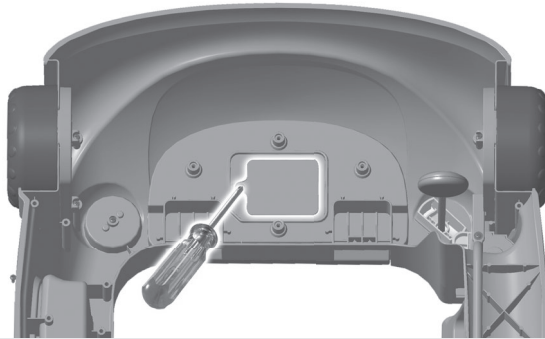

Loosen the screw in the battery compartment door with a Phillips screwdriver and remove the battery compartment door.

Insert three AA (LR6) **alkaline** batteries into the battery compartment.

Replace the battery compartment door and tighten the screw.

If the electronic toy product begins to operate erratically, you may need to reset the electronics. Slide the power/volume switch off and then back on.

When sounds or lights become faint or stop, it's time for an adult to replace batteries.

Afloja el tornillo de la tapa del compartimento de pilas con un destornillador de cruz y retira la tapa.

Inserta 3 pilas **alcalinas** AA (LR6) en el compartimento.

Cierra la tapa del compartimento de pilas y aprieta el tornillo.

Si el juguete electrónico no funciona correctamente, restablece el circuito electrónico. Pon el botón para encender o dar volumen en apagado y nuevamente en encendido.

Sustituye las pilas cuando los sonidos o las luces pierdan intensidad o dejen de funcionar.

Battery Safety Information

In exceptional circumstances, batteries may leak fluids that can cause a chemical burn injury or ruin your product. To avoid battery leakage:

Do not mix old and new batteries or batteries of different types: alkaline, standard (carbon-zinc) or rechargeable.

Insert batteries as indicated inside the battery compartment (+ and -).

Remove batteries during long periods of non-use. Always remove exhausted batteries from the product. Dispose of batteries safely. Do not dispose of this product in a fire. The batteries inside may explode or leak.

Never short-circuit the battery terminals.

Use only batteries of the same or equivalent type, as recommended.

Do not charge non-rechargeable batteries.

Remove rechargeable batteries from the product before charging.

If removable, rechargeable batteries are used, they are only to be charged under adult supervision.

Información de seguridad acerca de las pilas

En circunstancias excepcionales, las pilas pueden derramar líquido que puede causar quemaduras o dañar el producto. Para evitar derrames:

No mezclar pilas nuevas con gastadas ni mezclar pilas alcalinas, estándar (carbono-cinc) o recargables.

Cerciorarse de que la polaridad de las pilas sea la correcta (+/-).

Sacar las pilas si el producto no va a ser usado durante un periodo prolongado. Sacar las pilas gastadas del producto y desecharlas apropiadamente. No quemar las pilas ya que podrían explotar o derramar el líquido incorporado en ellas.

No provocar un cortocircuito con las terminales.

Usar solo el tipo de pilas recomendadas (o su equivalente).

No cargar pilas no recargables.

Sacar las pilas recargables antes de cargarlas.

La carga de las pilas recargables solo debe realizarse con la supervisión de un adulto.

BOUNCE & EXPLORE MODE | MODO SALTA Y EXPLORA

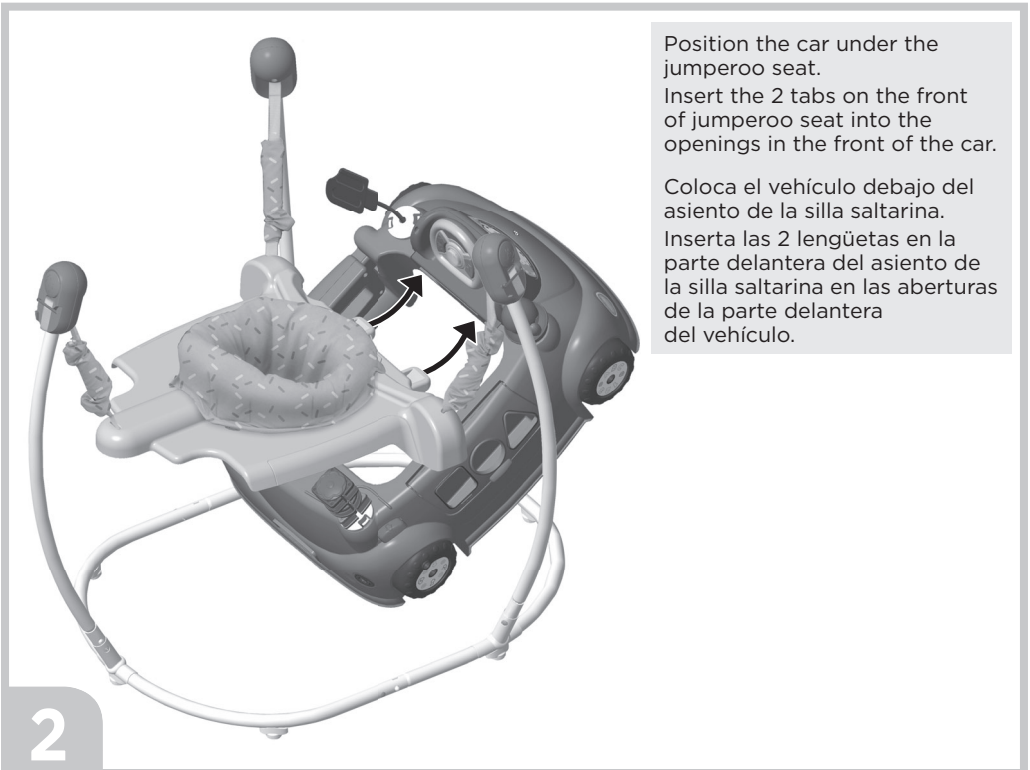
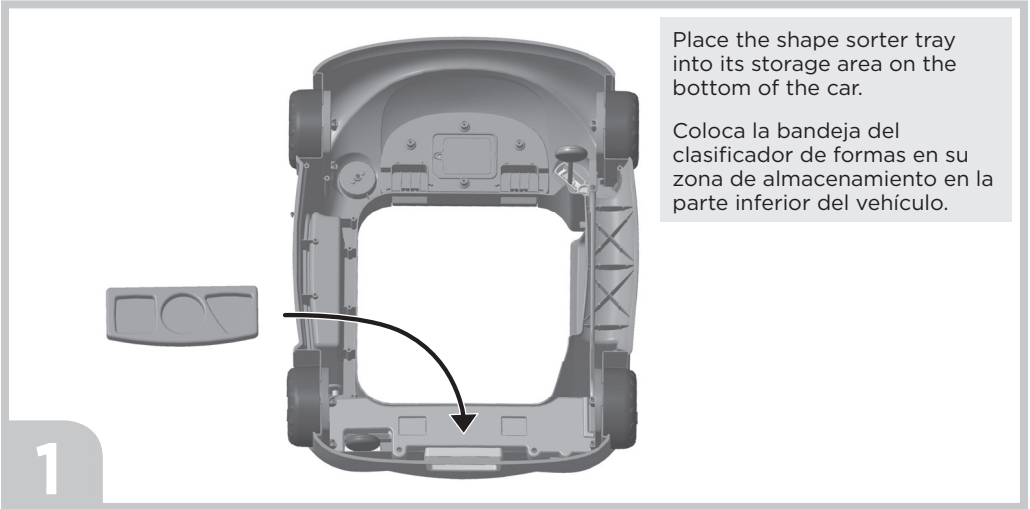

BOUNCE & EXPLORE MODE | MODO SALTA Y EXPLORA

Lift the back of the car until it **“snaps”** onto the jumperoo seat.

Levanta la parte posterior del vehículo hasta que haga **“clik”** en el asiento de la silla saltarina.

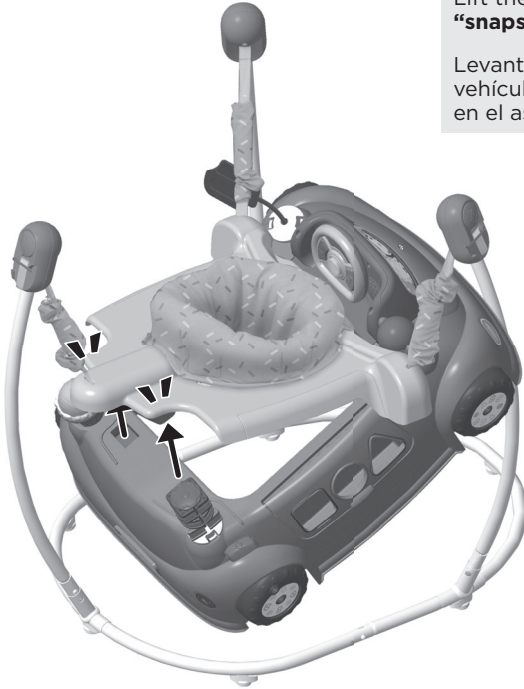

3

SEAT HEIGHT ADJUSTMENT AJUSTE DE ALTURA DE LA SILLA

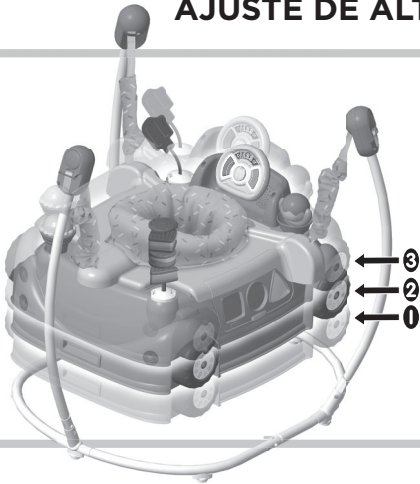

IMPORTANT! This product is shipped with the straps in the middle height position **2**. Please be sure you adjust the height of the frame for your child.

¡IMPORTANTE! Este producto viene de fábrica con los cinturones en la posición del medio **2**. Ajusta la altura del armazón según la estatura del niño.

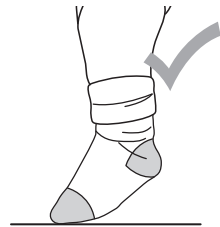

With the car attached to the jumperoo, place your child in the seat. Check the distance between your baby's feet and the floor. Your child's toes should touch the floor (without bouncing). If your child's entire foot is touching the floor or the toes are not touching the floor at all, adjust the height to any of three positions (one for the smallest child and three for the tallest child).

Con el vehículo acoplado a la silla saltarina, coloca al bebé en el asiento. Revisa la distancia entre los pies del bebé y el piso. Los dedos de los pies del bebé deben tocar el piso (sin rebotar). Si todo el pie del bebé toca el piso o si no llega a tocarlo, ajusta la altura en una de tres posiciones (la primera para niños pequeños y la tercera para niños más grandes).

1

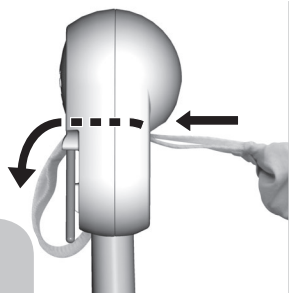

While feeding the strap into the slot on the inside of the hub, pull the strap on the outside of the hub. Lower the strap bar.

Mientras introduces el cinturón en la ranura del interior de la conexión, jala el cinturón en el exterior de la conexión. Baja la barra del cinturón.

2

SEAT HEIGHT ADJUSTMENT AJUSTE DE ALTURA DE LA SILLA



Pull the strap out or feed it into the hub to the desired height **1 2 3**.

Jala hacia afuera el cinturón o mételo en la conexión en la posición deseada **1 2 3**.

3



Separate the layers of webbing and fit the strap bar into the desired slot in the strap.

Hint: You may need to feed the strap, from the inside of the hub, to be able to insert the strap bar into the slot in the strap.

Separa las capas de malla y ajusta la barra del cinturón en la ranura que quieras.

Atención: Quizá sea necesario meter el cinturón del interior de la conexión para poder meter la barra del cinturón en la ranura del cinturón.

4



Lift the strap bar to secure the strap in place.

Repeat this process to adjust the height for the other two straps.

IMPORTANT! Make sure **all three straps** are adjusted to the same height.

Sube la barra del cinturón para asegurar el cinturón en su lugar.

Repite este procedimiento para ajustar la altura de los otros dos cinturones.

¡IMPORTANTE! Asegurarse de que las **tres cintas** estén ajustadas a la misma altura.

5

SEAT HEIGHT ADJUSTMENT AJUSTE DE ALTURE DE LA SILLA



Pull the strap on the inside of the hub to remove any slack.

Jala el cinturón al interior de la conexión para que no quede ningún segmento suelto.

6

PARK & PLAY MODE | MODO ESTACIONA Y JUEGA

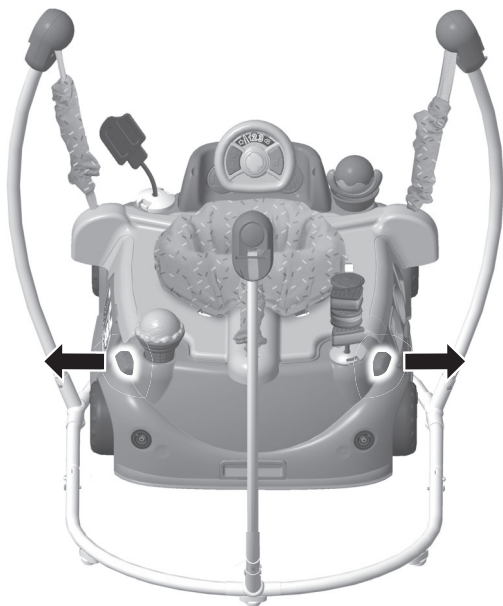

Pull both latches outward to release the car from the jumperoo seat.

Tira ambos seguros hacia afuera para liberar el vehículo del asiento de la silla saltarina.

1

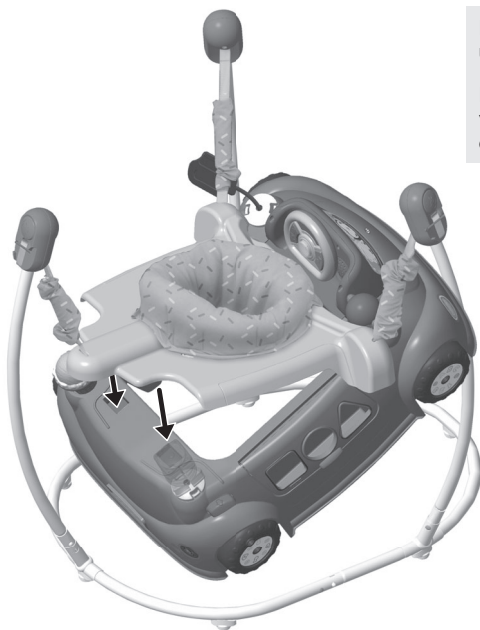

Lower the back of the car until it rests on the floor.

Baja la parte posterior del vehículo hasta que se apoye en el piso.

2

PARK & PLAY MODE | MODO ESTACIONA Y JUEGA

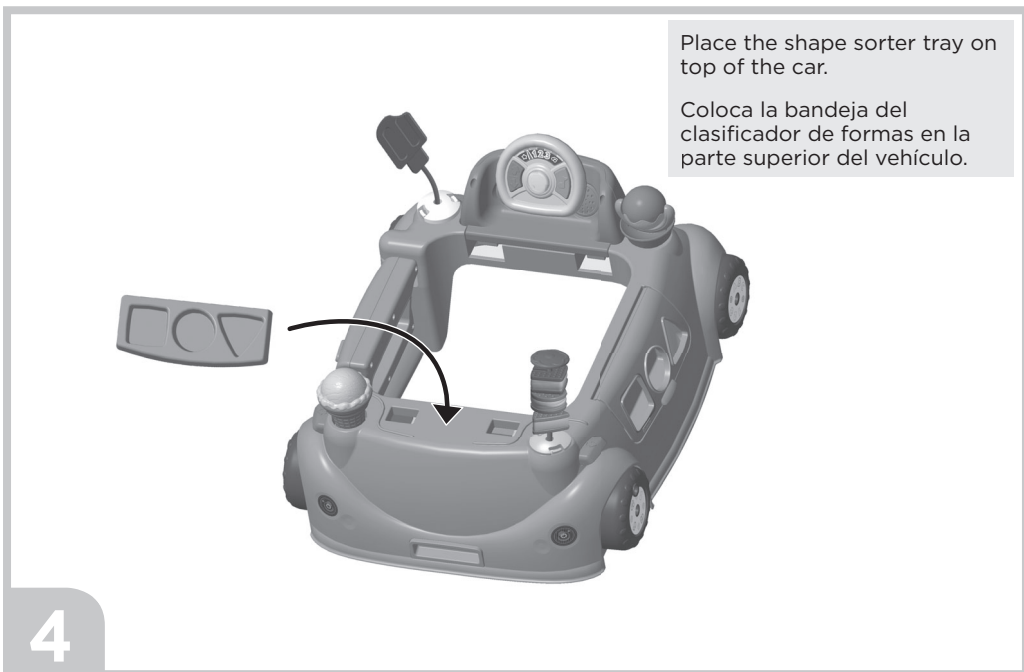
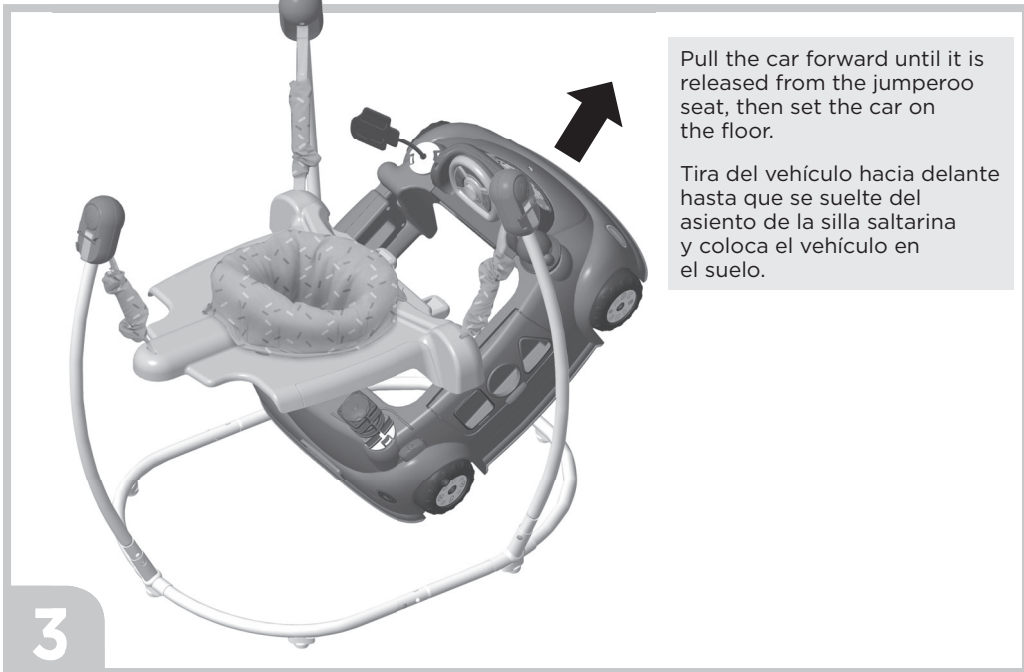

**JUMP ON IN & EXPLORE AROUND WITH MUSIC,
LIGHTS, AND SOUNDS!
¡SIÉNTATE Y EXPLORA A TUS ALREDEDORES
CON MÚSICA, LUCES Y SONIDOS!**



Power-Volume Switch

Slide the power-volume switch to low volume , high volume , or Off .

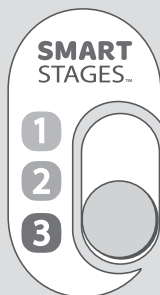

Mode Switch

- 1 Level 1 Discover 4M+** This level is designed for Bouncer & Explore mode. Jump to hear sounds and music. Turn the steering wheel and press the buttons to hear colors and opposites along with fun sounds, music, and lights.
- 2 Level 2 Explore 6M+** This level is designed for the Park & Play mode. Press the horn to hear colorful flavors of ice cream. Explore fun phrases about driving when you turn the wheel or press the arrows. Press the music button to hear fun songs about the ABCs, counting, and colors!
- 3 Level 3 Encourage 9M+** This level is designed for the Park & Play mode. Press the horn, turn the wheel, or press the arrows to encourage roleplay with fun phrases and sound effects. Press the music button to play songs that get the imagination going!

JUMP ON IN & EXPLORE AROUND WITH MUSIC, LIGHTS, AND SOUNDS! ¡SIÉNTATE Y EXPLORA A TUS ALREDEDORES CON MÚSICA, LUCES Y SONIDOS!



Desliza el interruptor de encendido-volumen a volumen bajo , volumen alto ) o Apagado .

**Interruptor de
encendido-volumen**

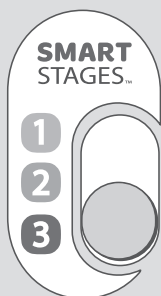

Interruptor de modo

- 1 Nivel 1 Descubre (de 4 meses en adelante)** Este nivel está diseñado para el modo Rebota y explora. Salta para escuchar sonidos y canciones. Gira el manubrio y presiona los botones para escuchar los colores y los opuestos junto con luces, canciones y sonidos divertidos.
- 2 Nivel 2 Explora (de 6 meses en adelante)** Este nivel está diseñado para el modo Estaciona y juega. Presiona la bocina para escuchar los extravagantes sabores de los helados. Explora frases divertidas sobre cómo conducir girando el manubrio o presionando las flechas. Presiona el botón de música para escuchar canciones divertidas sobre el abecedario, los números y los colores.
- 3 Nivel 3 Estimula (de 9 meses en adelante)** Este nivel está diseñado para el modo Estaciona y juega. Presiona la bocina, gira el manubrio o presiona las flechas para fomentar el role play con frases divertidas y efectos de sonido. ¡Presiona el botón de música para reproducir canciones que despiertan la imaginación!

**JUMP ON IN & EXPLORE AROUND WITH MUSIC,
LIGHTS, AND SOUNDS!
¡SIÉNTATE Y EXPLORA A TUS ALREDEDORES
CON MÚSICA, LUCES Y SONIDOS!**

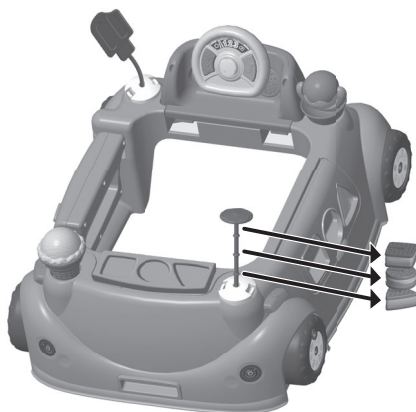

Remove the sweet treats to sort them in the door shape sorter or puzzle tray.

Quita las golosinas y ordénalas en el clasificador de formas de la puerta o en la bandeja.



CARE | MANTENIMIENTO

The pad is machine washable. Wash it separately in cold water on the gentle cycle. Do not use bleach. Tumble dry separately on low heat and remove promptly.

The frame, car and toys may be wiped clean using a mild cleaning solution and damp cloth. Do not use bleach. Do not use harsh or abrasive cleaners. Rinse clean with water to remove soap residue. Do not immerse the electronic toy.

Remove the Seat and Pad Desprende el asiento y la almohadilla

La almohadilla se puede lavar a máquina. Lávala por separado en agua fría, en ciclo para ropa delicada. No uses blanqueador. Mételes a la secadora por separado a temperatura baja y sácalos inmediatamente después de finalizado el ciclo.

Puedes limpiar el marco, el vehículo y los juguetes con un paño humedecido en una solución limpiadora. No uses blanqueador. No uses limpiadores fuertes o abrasivos. Enjuaga con agua para eliminar el residuo de jabón. No sumerjas el juguete electrónico.



Pull up the 4 seat pad tabs on the front of the jumperoo seat.

Tira hacia arriba las 4 lengüetas de la almohadilla en la parte delantera del asiento de la silla saltarina.

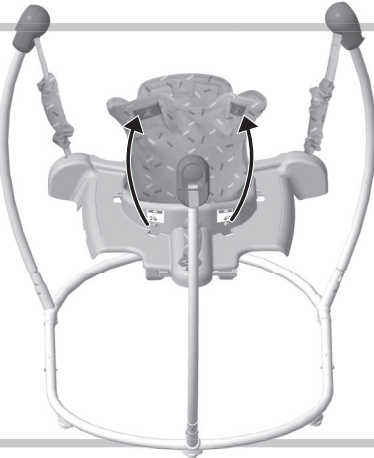

Turn the jumperoo around so that the rear faces you and pull up on the remaining 2 tabs to remove the seat pad.

Gira la silla saltarina para que la parte trasera apunte hacia ti y tira hacia arriba las 2 lengüetas restantes para quitar la almohadilla del asiento.

Replace the Seat and Pad Please follow the Assembly instructions.

Reemplaza el asiento y la almohadilla Sigue las instrucciones de ensamblaje.

FCC STATEMENT (UNITED STATES ONLY)

This equipment has been tested and found to comply with the limits for a Class B digital device, pursuant to Part 15 of the FCC rules. These limits are designed to provide reasonable protection against harmful interference in a residential installation. This equipment generates uses and can radiate radio frequency energy and, if not installed and used in accordance with the instructions, may cause harmful interference to radio communications. However, there is no guarantee that interference will not occur in a particular installation. If this equipment does cause harmful interference to radio or television reception, which can be determined by turning the equipment off and on, the user is encouraged to try to correct the interference by one or more of the following measures:

- Reorient or relocate the receiving antenna.
- Increase the separation between the equipment and receiver.
- Consult the dealer or an experienced radio/TV technician for help.

NOTE: Changes or modifications not expressly approved by the manufacturer responsible for compliance could void the user's authority to operate the equipment.

This device complies with Part 15 of the FCC Rules. Operation is subject to the following two conditions: (1) This device may not cause harmful interference, and (2) this device must accept any interference received, including interference that may cause undesired operation.



Protect the environment by not disposing of this product or any batteries with household waste. This symbol indicates that this product shall not be treated as household waste. Check your local authority for recycling advice and facilities.

Proteger el medio ambiente no desechando este producto o baterías de cualquier tipo en la basura del hogar. Este símbolo indica que se debe desechar apropiadamente de este producto. Consultar con la agencia local pertinente en cuanto a información y centros de reciclaje.

NOTA FCC (VÁLIDO SÓLO EN LOS ESTADOS UNIDOS)

Este equipo fue probado y cumple con los límites de un dispositivo digital de Clase B, según está establecido en la Parte 15 del reglamento FCC. Estos límites están diseñados para proporcionar una protección razonable contra interferencia dañina en una instalación residencial. Este equipo genera, utiliza y puede radiar energía de radiofrecuencia y, si no se instala y utiliza según lo estipulado en las instrucciones, puede causar interferencia dañina a radiocomunicaciones. Sin embargo, no hay ninguna garantía de que no haya interferencia en una instalación particular. Si este equipo llega a causar interferencia dañina a la recepción de radio o televisión, lo cual puede ser verificado encendiendo y apagando el equipo, se recomienda tomar una de las siguientes medidas para corregir el problema:

- Cambiar la orientación o localización de la antena receptora.
- Aumentar la distancia entre el equipo y el receptor.
- Ponerse en contacto con el distribuidor o con un técnico de radio/TV.

Nota: Los cambios o modificaciones no expresamente autorizados por el fabricante responsable del cumplimiento de las normas puede cancelar la autoridad del usuario de usar el equipo.

Este dispositivo cumple con la Parte 15 del reglamento FCC. El uso está sujeto a las dos condiciones siguientes: (1) este dispositivo no debe causar interferencia dañina y (2) este dispositivo debe aceptar cualquier interferencia recibida, incluyendo interferencia que pueda causar que el dispositivo no funcione correctamente.

CAN ICES-3 (B)/NMB-3 (B)

Operation is subject to the following two conditions: (1) this device may not cause interference, and (2) this device must accept any interference, including interference that may cause undesired operation of the device.

L'utilisation de ce dispositif est autorisée seulement aux conditions suivantes : (1) il ne doit pas produire de brouillage et (2) il doit pouvoir tolérer tout brouillage radioélectrique reçu, même si ce brouillage est susceptible de compromettre son fonctionnement.

**UNITED STATES**

Fisher-Price, Inc., 636 Girard Avenue, East Aurora, NY 14052.
Consumer Services:
1-800-432-5437.

MÉXICO

Importado y distribuido por Mattel de México, S.A. de C.V., Miguel de Cervantes Saavedra No. 193, Pisos 10 y 11, Col. Granada, Alcaldía Miguel Hidalgo, C.P. 11520, México, Ciudad de México. R.F.C. MME-920701-NB3.

CHILE

Mattel Chile, S.A., Avenida Américo Vespucio 501-B, Quilicura, Santiago. Tel.: 1230-020-6213.

VENEZUELA

Servicio al consumidor Venezuela: Tel.: 0-800-100-9123.

ARGENTINA

Mattel Argentina, S.A., Av. Libertador 1000, Piso 11 - Oficinas 109 y 111, Vicente López - Prov. Buenos Aires. Tel.: 0800-666-3373.

COLOMBIA

Mattel Colombia, S.A., Calle 123#7-07 P.5, Bogotá. Tel.: 01800-710-2069.

PERÚ

Mattel Perú, S.A., Av. Juan de Arona # 151, Centro Empresarial Juan de Arona, Torre C, Piso 7, Oficina 704, San Isidro, Lima 27, Perú. RUC: 20425853865. Reg. Importador: 02350-12-JUE-DIGESA. Tel.: 0800-54744.

E-mail Latinoamérica: servicio.clientes@mattel.com.

SOUTH AFRICA

Mattel South Africa (PTY) LTD, Office 102 I3, 30 Melrose Boulevard, Johannesburg 2196.