

ENG Instructions

Model Number:
H2133

FR Instructions

Numéro de modèle :
H2133

ESP Instructions

Número de modelo:
H2133



ENG Product features and decorations may vary from picture above.

FR Les caractéristiques du produit et les décorations peuvent varier par rapport à l'illustration ci-dessus.

ESP Las características y decoración del producto pueden variar de las mostradas.

ENG • **IMPORTANT! KEEP FOR FUTURE REFERENCE.**

- Please read these instructions before assembly and use of this product.
- Adult assembly is required. Tool needed for assembly: Phillips Screwdriver (not included).
- Requires one "D" (LR20) **alkaline** battery (not included) for operation.

FR • **IMPORTANT ! CONSERVER CES INSTRUCTIONS POUR S'Y RÉFÉRER EN CAS DE BESOIN.**

- Les toutes les instructions avant d'assembler le produit et de l'utiliser.
- Le produit doit être assemblé par un adulte. Outil requis pour l'assemblage : tournevis cruciforme (non fourni).
- Fonctionne avec 1 pile **alkaline** D (LR20), non fourni.

ESP • **¡IMPORTANTE! GUARDAR PARA FUTURA REFERENCIA.**

- Lerr estas instrucciones antes de ensamblar y usar el producto.
- Requiere montaje por un adulto. Herramienta necesaria para el montaje (no incluida): destornillador de estrella.
- Funciona con uno pila **alkalina** tipo 1 x "D" (LR20) x 1,5V (no incluida).
LEA LAS INSTRUCCIONES ANTES DE USAR ESTE PRODUCTO.

Fisher-Price

www.fisher-price.com



(ENG) WARNING (FR) AVERTISSEMENT (ESP) ADVERTENCIA

(ENG) To prevent serious injury or death:

- Never use on any elevated surface, since child's movement may cause this bouncer to slide or tip over.
- Never use on a soft surface (bed, sofa, cushion), since bouncer can tip over and cause suffocation in soft surfaces.
- Never use as a carrier or lift while child is seated. Never use the toy bar as a handle.
- Always use the restraint system.
- Never leave child unattended.
- Never use as a car seat.
- Never use for a child able to sit up unassisted.

(FR) Pour éviter les blessures graves ou la mort :

- Ne jamais utiliser ce produit sur une surface élevée, car les mouvements de l'enfant pourraient en provoquer la chute ou le faire basculer.
- Ne jamais utiliser ce produit sur une surface molle (lit, canapé ou coussin), car il pourrait basculer et présenter un risque de suffocation.
- Ne jamais se servir de ce produit comme porte-bébé et ne jamais le soulever si un enfant y est installé. Ne jamais utiliser la barre jouets comme poignée.
- Toujours utiliser le système de retenue.
- Ne jamais laisser un enfant sans surveillance.
- Ne jamais utiliser ce produit comme siège-auto.
- Ne jamais utiliser ce siège pour un enfant capable de se redresser sans aide.

(ESP) Para evitar lesiones graves o la muerte:

- No usar sobre superficies elevadas, ya que el movimiento del niño puede causar que la silla se resbale o voltee.
- No usar sobre superficies suaves (cama, sofá, cojín), ya que la silla se puede voltear y causar asfixia.
- No usar como cargador ni cargarlo mientras el niño esté sentado. No usar la barra de juguetes como asa.
- Siempre usar el sistema de sujeción.
- No dejar al niño fuera de su alcance.
- No usar como asiento para auto.
- No usar con niños que pueden sentarse por sí solos.



(ENG) CAUTION (FR) MISE EN GARDE (ESP) PRECAUCIÓN

(ENG) This package contains small parts in its unassembled state. Adult assembly is required.

(FR) Le produit non assemblé comprend de petits éléments détachables susceptibles d'être avalés. Le produit doit être assemblé par un adulte.

(ESP) Este empaque incluye piezas pequeñas en su estado desmontado. Requiere montaje por parte de un adulto.

ENG **IMPORTANT!** Please remove all parts from the package and identify them before assembly. Some parts may be packed in the pad.

FR **IMPORTANT !** Retirer tous les éléments de l'emballage et s'assurer d'avoir toutes les pièces avant de commencer l'assemblage. Il se peut que des pièces aient été placées dans le coussin.

ESP **¡IMPORTANTE!** Sacar todas las piezas del empaque e identificarlas antes de ensamblarlas. Quizá algunas piezas estén en la almohadilla.

- ENG Pad
- FR Coussin
- ESP Almohadilla

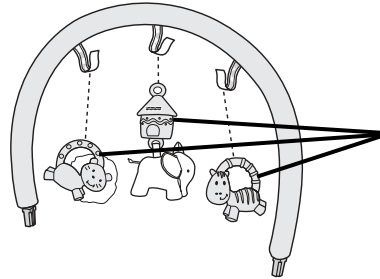
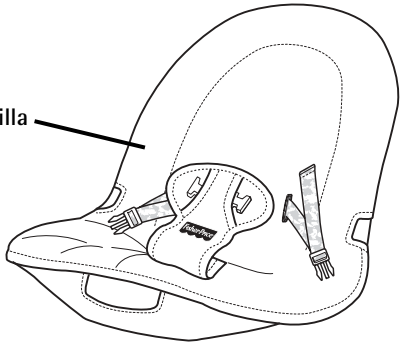

- ENG 3 Toys
(Toys may be different)
- FR 3 Jouets
(les jouets peuvent varier)
- ESP 3 Juguetes
(los juguetes pueden variar)

- ENG Left Base Wire
- FR Support gauche de la base
- ESP Tubo de base izquierdo

- ENG Retainer
- FR Support
- ESP Sujetador

- ENG Seat Back Tube
- FR Tube du dossier
- ESP Tubo del respaldo

- ENG Retainer
- FR Support
- ESP Sujetador

- ENG Footrest
- FR Repose-pied
- ESP Reposapiés

- ENG Right Base Wire
- FR Support droit de la base
- ESP Tubo de base derecho

- ENG Base Tube
- FR Tube de la base
- ESP Tubo de base

- ENG 2 Feet
- FR 2 pieds
- ESP 2 patas

- ENG Shown Actual Size
- FR Dimensions réelles
- ESP Se muestra a tamaño real



- ENG #8 x 3/4" (1.9 cm) Screw - 2
- FR Vis n° 8 de 1,9 cm - 2
- ESP Tornillo N° 8 x 3/4" (1.9 cm) - 2

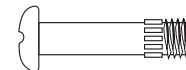

- ENG M5 x 20 mm Screw - 2
- FR Vis M5 de 20 mm - 2
- ESP Tornillo M5 x 20 mm - 2

ENG **Note:** Tighten or loosen all screws with a Phillips screwdriver. Do not over-tighten.

FR **Remarque :** Serrer et desserrer toutes les vis à l'aide d'un tournevis cruciforme. Ne pas trop serrer les vis.

ESP **Nota:** Ajustar o desajustar todos los tornillos con un destornillador de estrella. No apretar en exceso.

ENG IMPORTANT! Before assembly and each use, inspect this product for damaged hardware, loose joints, missing parts or sharp edges. DO NOT use if any parts are missing or broken. Contact Fisher-Price® for replacement parts and instructions if needed. Never substitute parts.

FR IMPORTANT ! Avant l'assemblage et chaque utilisation, vérifier qu'aucune pièce n'est endommagée ou ne manque, qu'aucun joint n'est lâche et qu'aucun bord n'est tranchant. NE PAS utiliser le produit si des pièces manquent ou sont endommagées. Communiquer avec Fisher-Price pour obtenir des pièces de rechange et des instructions au besoin. N'utiliser que des pièces du fabricant.

ESP ¡IMPORTANTE! Previo al montaje y de cada uso, revisar que este producto no tenga hardware dañado, conexiones sueltas, piezas faltantes o bordes filosos. NO usar el producto si falta o está rota alguna pieza. Póngase en contacto con la oficina Fisher-Price más próxima a su localidad para obtener piezas de repuesto e instrucciones, en caso de ser necesarias. No usar piezas de terceros.

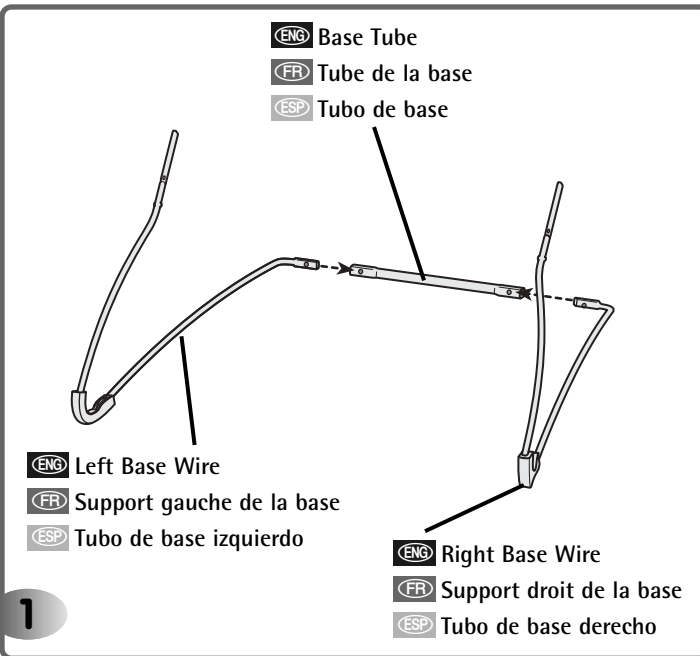

- ENG**
- Place the base tube on a flat surface.
 - Position the left and right base wires as shown.
 - Fit the left base wire and right base wire into the base tube.
- FR**
- Placer le tube de la base sur une surface plane.
 - Disposer les supports droit et gauche de la base comme illustré.
 - Insérer les supports gauche et droit dans le tube de la base.
- ESP**
- Colocar el tubo de base sobre una superficie plana.
 - Colocar los tubos de base izquierdo y derecho tal como se muestra.
 - Introducir los tubos de base izquierdo y derecho en el tubo de base.

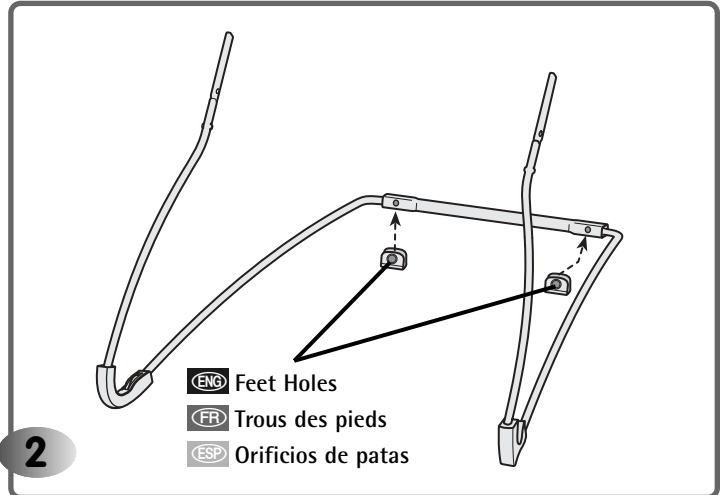

- ENG**
- Position the feet so the holes are toward you and the non-skid surface is down.
 - Fit the feet on the base tube, as shown.
- FR**
- Placer les pieds de façon que les trous soient devant soi avec sa surface antidérapante vers la bas.
 - Aligner les pieds sur le tube de la base, comme illustré.
- ESP**
- Colocar las patas, de modo que los orificios queden hacia Ud y de modo que la superficie no resbaladiza quede para abajo.
 - Ajustar las patas en el tubo de base, tal como se muestra.

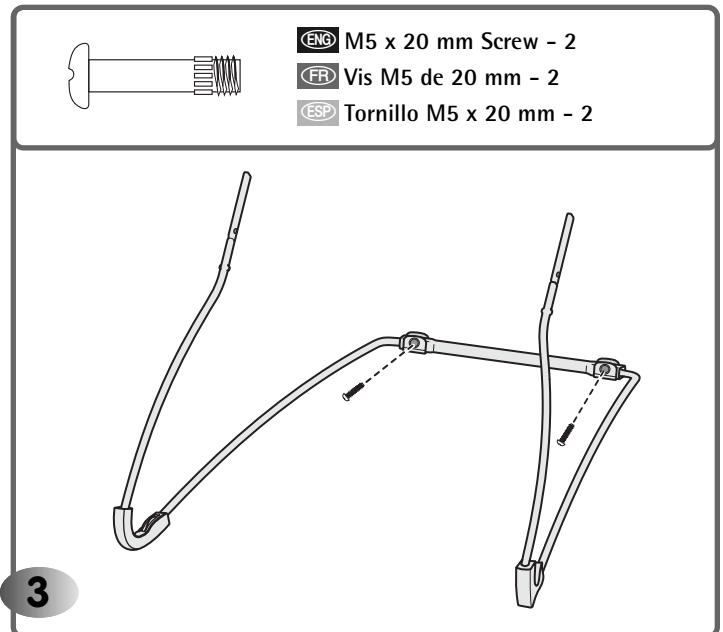

- ENG**
- Insert an M5 x 20 mm screw through each foot and tighten.
- FR**
- Insérer une vis M5 de 20 mm dans chacun des pieds et serrer.
- ESP**
- Introducir un tornillo M5 x 20 mm en cada pata y ajustarlo.

ENG Footrest

FR Repose-pied

ESP Reposapiés

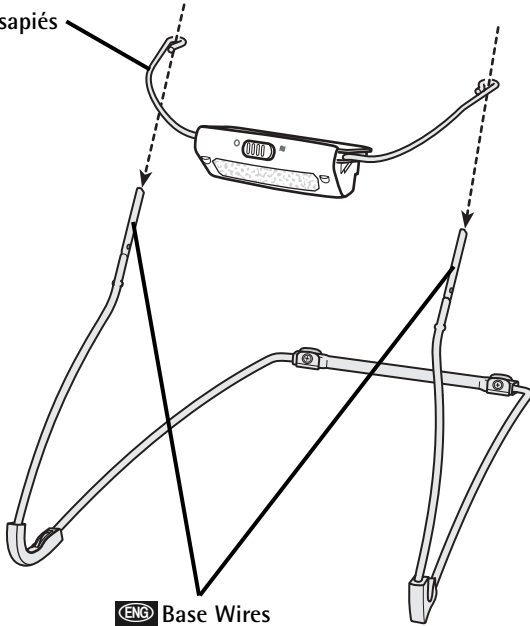

ENG Base Wires

FR Supports de la base

ESP Tubos de base

4

- ENG • Position the footrest so that the soothing unit is upright.
- Fit the footrest onto the ends of the base wires.

- FR • Placer le repose-pieds de façon que l'unité de vibrations soit sur le dessus.
- Aligner le repose-pied sur les extrémités des supports de la base.

- ESP • Colocar el reposapiés de modo que la unidad relajante quede en posición vertical.
- Ajustar el reposapiés en los extremos de los tubos de base.

ENG Seat Back Tube

FR Tube du dossier

ESP Tubo del respaldo

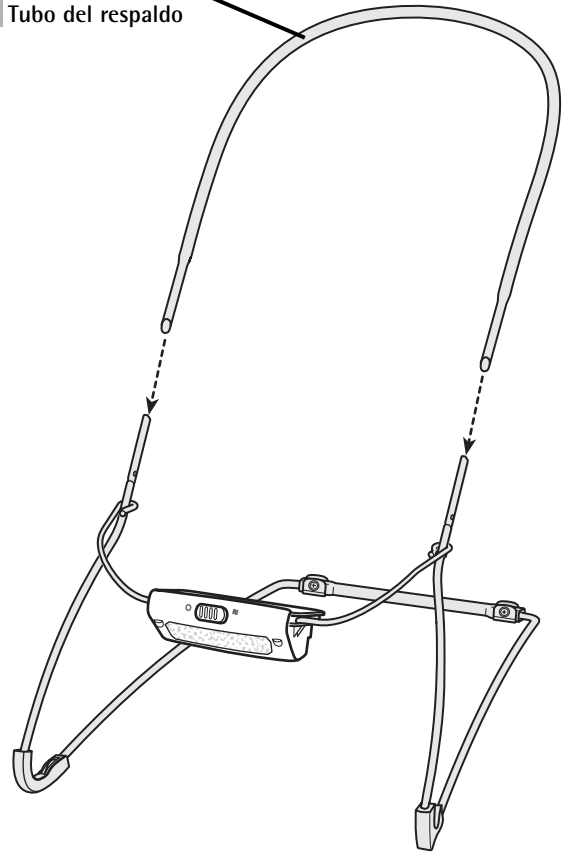

5

- ENG • Fit the seat back tube onto the ends of the base wire.
- Push the seat back tube to be sure it is completely on the base wires.

- FR • Aligner le tube du dossier sur les extrémités du support de la base.
- Glisser complètement le tube du dossier dans les supports de la base.

- ESP • Ajustar el tubo del respaldo en en los extremos del tubo de la base.
- Empujar el tubo del respaldo para cerciorarse de que está totalmente en los tubos de base.



ENG #8 x 3/4" (1.9 cm) Screw - 2

FR Vis n° 8 de 1,9 cm - 2

ESP Tornillo N° 8 x 3/4" (1.9 cm) - 2

ENG Retainer Socket Up

FR Cavité du support vers le haut

ESP Zócalo del sujetador para arriba

ENG Seat Back Tube

FR Tube du dossier

ESP Tubo del respaldo

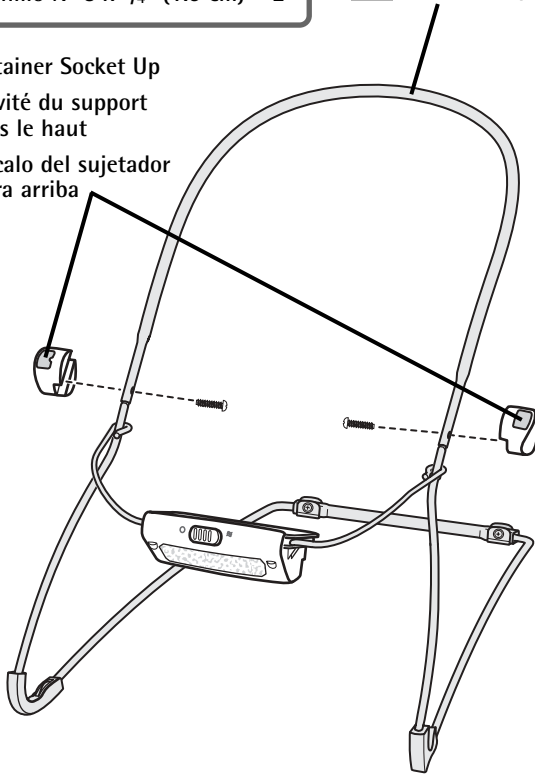

6

- ENG • Fit a retainer to the outside of the seat back tube, as shown. Make sure the socket in the retainer is upright.
- Insert a #8 x 3/4" (1.9 cm) screw through the hole in the seat back tube, base wire and into the inside of the retainer.
- Repeat this procedure to assemble the other retainer to the other side of the seat back tube.

FR • Fixer un dispositif de retenue sur l'extérieur du tube du dossier, comme illustré. S'assurer que la cavité du dispositif est orientée vers le haut.

- Insérer une vis n° 8 de 1,9 cm dans le trou du tube du dossier, jusque dans le tube de la base et à l'intérieur du dispositif de retenue.
- Répéter ce procédé pour assembler l'autre dispositif de retenue de l'autre côté du tube du dossier.

- ESP • Ajustar un sujetador en el exterior del tubo del respaldo, como se muestra. Verificar que el zócalo del sujetador quede en posición vertical.
- Introducir un tornillo N° 8 x 3/4" (1.9 cm) en el orificio del tubo del respaldo, cable de la base y en el interior del sujetador.
- Repetir este procedimiento para montar el otro sujetador en el otro costado del tubo del respaldo.

ENG PULL UP
FR TIRER
ESP JALAR PARA ARRIBA

ENG Seat Back Tube

FR Tube du dossier

ESP Tubo del respaldo

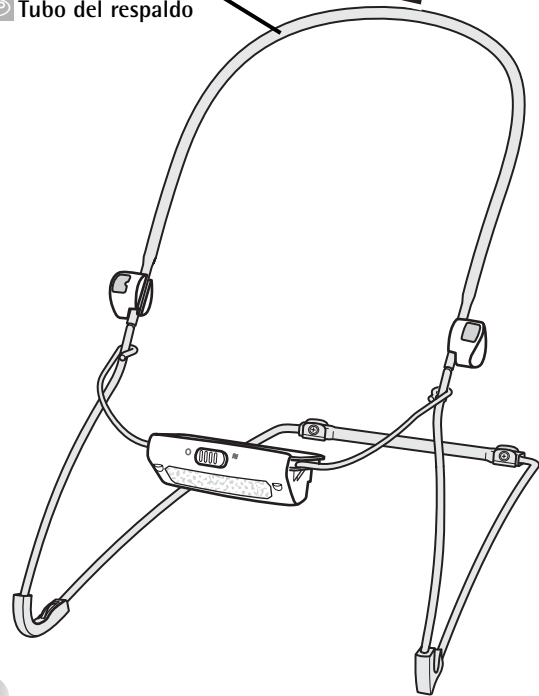

7

- ENG • Pull the seat back tube up to be sure it is secure. If you can remove either end of the seat back tube, you have not assembled the retainers correctly. Remove the screws, re-read and repeat Assembly steps 5 and 6.

FR • Tirer sur le tube du dossier pour s'assurer qu'il est bien fixé. Si une extrémité du tube du dossier se détache, cela signifie que les supports ont été assemblés incorrectement. Enlever les vis, relire les étapes 5 et 6 de l'assemblage et les répéter.

- ESP • Jalar para arriba el tubo del respaldo para verificar que está seguro. Si se sale uno de los extremos del tubo del respaldo, significa que los sujetadores no están bien montados. Quitar los tornillos y volver a leer y repetir los pasos de montaje 5 y 6.

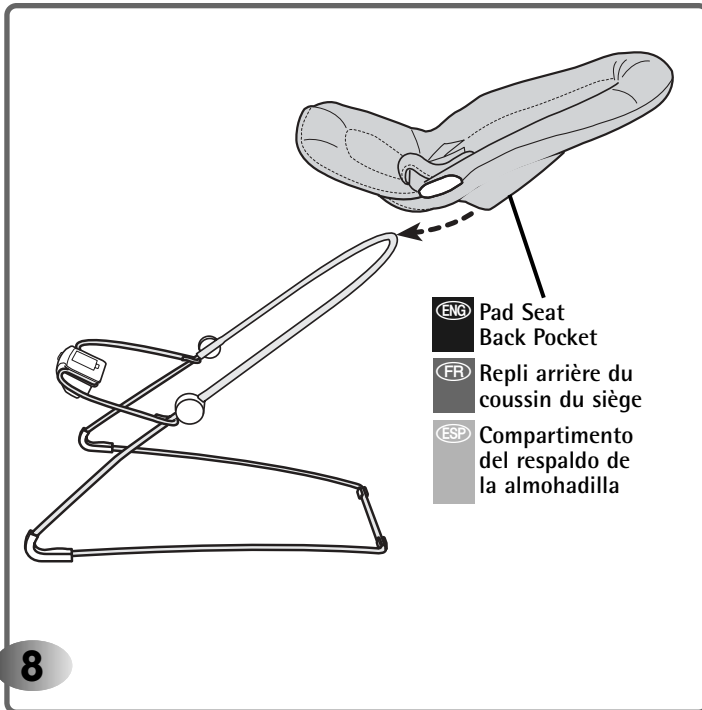

- 8**
- ENG • Position the pad above the frame.
 - ENG • Fit the upper pocket on the back of the pad onto the seat back tube.
 - FR • Placer le coussin au-dessus du cadre.
 - FR • Glisser le repli supérieur à l'arrière du coussin sur le tube du dossier.
 - ESP • Colocar la almohadilla sobre el armazón.
 - ESP • Ajustar la funda superior del dorso de la almohadilla en el tubo del respaldo.

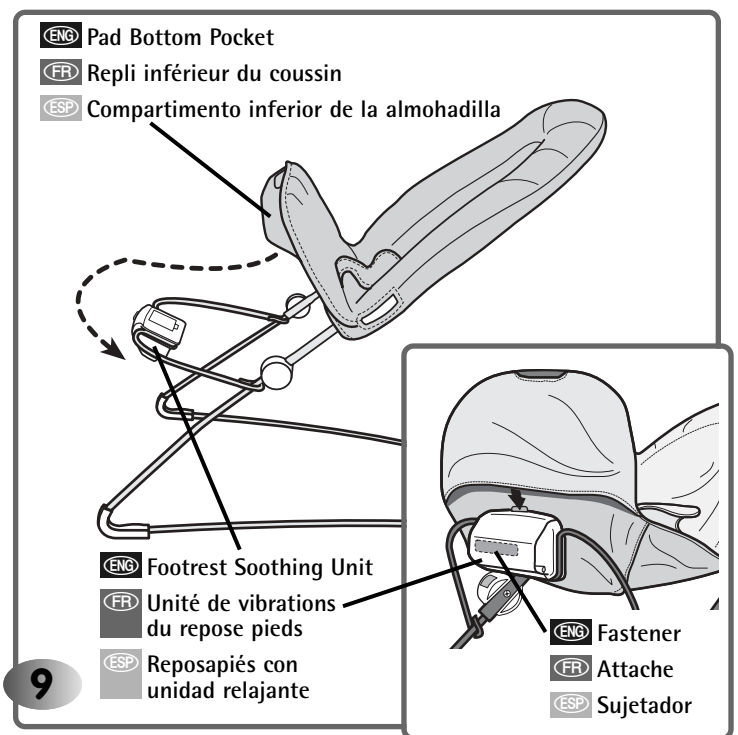

- 9**
- ENG • Lift the footrest. Fit the lower pocket on the back of the pad onto the footrest. Lower the footrest.
 - ENG • Attach the pad fastener to the fastener on the soothing unit.
 - FR • Soulever le repose-pieds. Glisser le repli inférieur à l'arrière du coussin sur le repose-pieds. Abaisser le repose-pieds.
 - FR • Fixer l'attache du coussin à celle de l'unité de vibrations.
 - ESP • Levantar el reposapiés. Ajustar la funda inferior del dorso de la almohadilla en el reposapiés. Bajar el reposapiés.
 - ESP • Ajustar el sujetador de la almohadilla al sujetador de la unidad relajante.

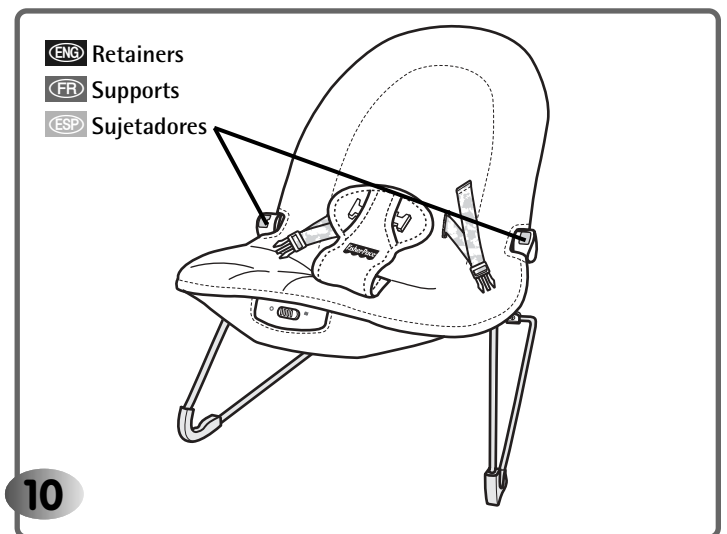

- 10**
- ENG • Fit the retainers through the side openings in the pad.
 - FR • Glisser les supports dans les ouvertures carrées du coussin.
 - ESP • Ajustar los sujetadores en los orificios laterales de la almohadilla.

- ENG Toy Bar Plugs
- FR Capuchons de la barre-jouets
- ESP Enchufes de barra de juguetes

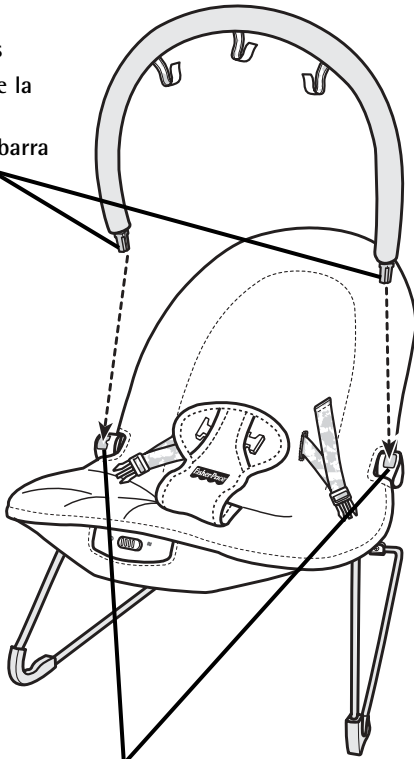

- ENG Sockets
- FR Logements
- ESP Zócalos

11

- ENG • Fit the toy bar plugs into each socket.
Hint: The toy bar is removable. Simply pull to remove.

- FR • Insérer les capuchons de la barre-jouets dans chaque logement.
Remarque : La barre-jouets est amovible. Il suffit de tirer dessus pour l'enlever.

- ESP • Ajustar los enchufes de la barra de juguetes en cada zócalo.
Consejo: La barra de juguetes se puede desprender. Jalarla para desprenderla.

- ENG Toy Bar Straps
- FR Courroies de la barre-jouets
- ESP Cintas de la barra de juguetes
- ENG Toy
- FR Jouet
- ESP Juguet

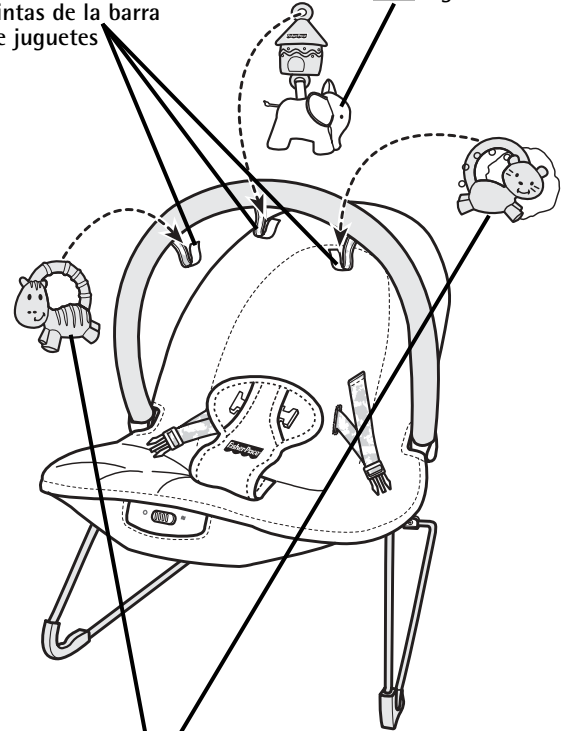

- ENG Toys
- FR Jouets
- ESP Juguetes

12

- ENG • Fit the toy bar straps through the toy rings and fasten.
Assembly is now complete.

- FR • Glisser les courroies de la barre-jouets dans les anneaux et les attacher.
L'assemblage est maintenant terminé.

- ESP • Introducir las cintas de la barra de juguetes en los aros del juguete y ajustar.
El montaje está completo.

ENG Battery Installation **FR Installation des piles**
ESP Colocación de las pilas

ENG Hint: We recommend using an **alkaline** battery for longer battery life.

FR Remarque : Il est recommandé d'utiliser de pile **alkaline**, car elles durent plus longtemps.

ESP Consejo: Se recomienda usar pila **alkalina** para una mayor duración.

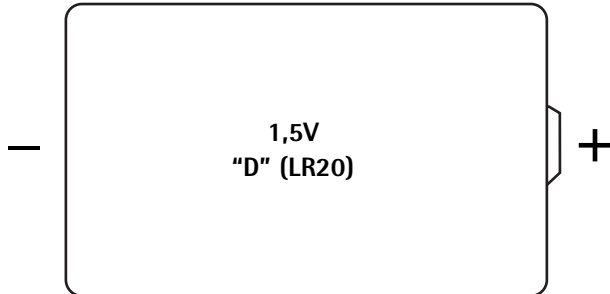

ENG Shown Actual Size
FR Dimensions réelles
ESP Se muestra a tamaño real

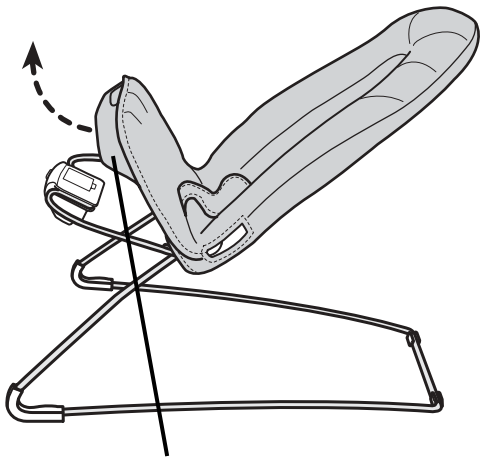

ENG Pad Bottom Pocket
FR Repli inférieur du coussin
ESP Compartimento inferior de la almohadilla

1

ENG • Remove the pad bottom pocket from the footrest.

FR • Retirer le repli inférieur du coussin du repose-pied.

ESP • Desprender el compartimento inferior de la almohadilla del reposapiés.

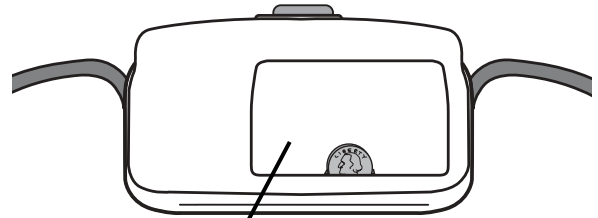

ENG Battery Compartment
FR Compartiment des piles
ESP Compartimento de pilas

2

ENG

- Insert a coin into the battery compartment door and pry the battery compartment door off.
- Insert one "D" (LR20) **alkaline** battery into the battery compartment.
- Replace the battery compartment door.
- Pull and fit the pad seat bottom pocket around the soothing unit and footrest.

FR

- Insérer une pièce de monnaie sous le couvercle du compartiment de la pile pour le soulever et le retirer.
- Insérer 1 pile **alkaline** D (LR20) dans le compartiment.
- Refermer le compartiment de pile.
- Tirer sur le repli inférieur du coussin et le placer sur l'unité de vibrations et sur le repose-pied.

ESP

- Introducir una moneda en la tapa del compartimento de la pila y abrir la tapa.
- Introducir la pila **alkalina** tipo "D" (LR20) x 1,5V en el compartimento de pila.
- Cerrar la tapa del compartimento.
- Jalar y ajustar el compartimento inferior del respaldo alrededor de la unidad relajante y el reposapiés.

ENG Battery Safety Information

FR Conseils de sécurité concernant les piles

ESP Información de seguridad sobre las pilas

ENG Batteries may leak fluids that can cause a chemical burn injury or ruin your product. To avoid battery leakage:

- Do not mix old and new batteries or batteries of different types: alkaline, standard (carbon-zinc) or rechargeable (nickel-cadmium).
- Insert batteries as indicated inside the battery compartment.
- Remove batteries during long periods of non-use. Always remove exhausted batteries from the product. Dispose of batteries safely. Do not dispose of batteries in a fire. The batteries may explode or leak.
- Never short-circuit the battery terminals.
- Use only batteries of the same or equivalent type as recommended.
- Do not charge non-rechargeable batteries.
- Remove rechargeable batteries from the product before charging.
- If removeable, rechargeable batteries are used, they are only to be charged under adult supervision.

FR Les piles pourraient couler et causer des brûlures chimiques ou endommager irréparablement le produit. Pour éviter que les piles coulent :

- Ne pas combiner des piles usées avec des piles neuves ou différents types de piles : alcalines, standard (carbone-zinc) ou rechargeables (nickel-cadmium).
- Insérer les piles dans le sens indiqué à l'intérieur du compartiment.
- Retirer les piles si le jouet n'est pas utilisé pendant une longue période. Toujours retirer les piles usées du produit. Jeter les piles usées dans un conteneur réservé à cet usage. Ne pas jeter les piles au feu : elles pourraient exploser ou couler.
- Ne jamais court-circuiter les bornes des piles.
- N'utiliser que des piles du même type que celles recommandées, ou des piles équivalentes.
- Ne pas recharger des piles non rechargeables.
- Toujours retirer les piles rechargeables du produit avant de les charger.
- Les piles rechargeables ne doivent être rechargées que sous la surveillance d'un adulte.

ESP Las pilas pueden derramar líquido que puede causar quemaduras o dañar el producto. Para evitar derrames:

- No mezclar pilas nuevas con gastadas ni mezclar pilas alcalinas, estándar (carbono-cinc) o recargables (níquel-cadmio).
- Cerciorarse de que la polaridad de las pilas sea la correcta.
- Sacar las pilas gastadas del producto y disponer de ellas de una manera segura. Sacar las pilas si el vehículo no va a ser usado durante un periodo prolongado. No quemar las pilas ya que podrían explotar o derramar el líquido incorporado en ellas.
- No provocar un cortocircuito con las terminales.
- Usar sólo el tipo de pilas recomendadas (o su equivalente).
- No cargar pilas no recargables.
- Sacar las pilas recargables antes de cargarlas.
- La carga de las pilas recargables sólo debe realizarse con la supervisión de un adulto.



ENG WARNING FR AVERTISSEMENT ESP ADVERTENCIA

ENG To prevent serious injury or death:

- Never use on any elevated surface, since child's movement may cause this bouncer to slide or tip over.
- Never use on a soft surface (bed, sofa, cushion), since bouncer can tip over and cause suffocation in soft surfaces.
- Never use as a carrier or lift while child is seated. Never use the toy bar as a handle.
- Always use the restraint system.
- Never leave child unattended.
- Never use as a car seat.
- Never use for a child able to sit up unassisted.

FR Pour éviter les blessures graves ou la mort :

- Ne jamais utiliser ce produit sur une surface élevée, car les mouvements de l'enfant pourraient en provoquer la chute ou le faire basculer.
- Ne jamais utiliser ce produit sur une surface molle (lit, canapé ou coussin), car il pourrait basculer et présenter un risque de suffocation.
- Ne jamais se servir de ce produit comme porte-bébé et ne jamais le soulever si un enfant y est installé. Ne jamais utiliser la barre jouets comme poignée.
- Toujours utiliser le système de retenue.
- Ne jamais laisser un enfant sans surveillance.
- Ne jamais utiliser ce produit comme siège-auto.
- Ne jamais utiliser ce siège pour un enfant capable de se redresser sans aide.

ESP Para evitar lesiones graves o la muerte:

- No usar sobre superficies elevadas, ya que el movimiento del niño puede causar que la silla se resbale o voltee.
- No usar sobre superficies suaves (cama, sofá, cojín), ya que la silla se puede voltear y causar asfixia.
- No usar como cargador ni cargarlo mientras el niño esté sentado. No usar la barra de juguetes como asa.
- Siempre usar el sistema de sujeción.
- No dejar al niño fuera de su alcance.
- No usar como asiento para auto.
- No usar con niños que pueden sentarse por sí solos.

- ENG Restraint Pad
- FR Ceinture de retenue
- ESP Almohadilla de sujeción



- ENG Restraint Strap
- FR Courroie de retenue
- ESP Cinturón de sujeción

1

ENG Securing your Infant

- Place your child in the seat. Position the restraint pad between your child's legs.
- Fasten the restraint straps to the restraint pad. **Make sure you hear a "click" on both sides.**
- Check to be sure the restraint system is securely attached by pulling it away from your child. The restraint system should remain attached.

FR Installation de l'enfant

- Mettre l'enfant dans le siège. Glisser la ceinture de retenue entre ses jambes.
- Attacher les courroies de retenue à la ceinture de retenue. **S'assurer d'entendre un "clac" de chaque côté.**
- Tirer sur le système de retenue pour s'assurer qu'il est bien attaché. Il doit résister.

ESP Asegurar al niño

- Sentar al niño en el asiento. Poner la almohadilla de sujeción entre las piernas del niño.
- Abrochar los cinturones de sujeción a la almohadilla de sujeción. **Cerciorarse de oír un "clac" en ambos lados.**
- Verificar que el sistema de sujeción esté bien seguro, jalándolo en dirección opuesta al niño. El sistema de sujeción debe permanecer conectado.

- ENG Anchored End
- FR Extrémité fixe
- ESP Extremo fijo

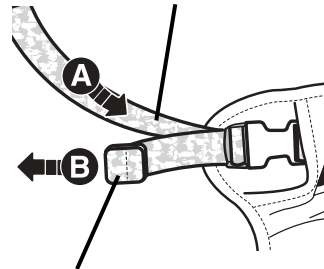

- ENG Free End
- FR Extrémité libre
- ESP Extremo libre

- ENG TIGHTEN
- FR SERRER
- ESP AJUSTAR

2

- ENG Anchored End
- FR Extrémité fixe
- ESP Extremo fijo

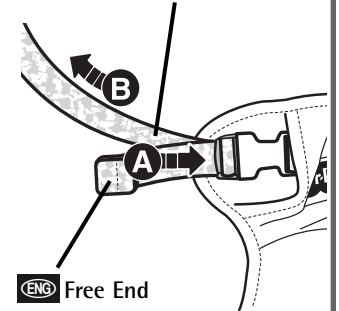

- ENG Free End
- FR Extrémité libre
- ESP Extremo libre

- ENG LOOSEN
- FR DESERRER
- ESP DESAJUSTAR

ENG To tighten the restraint straps:

- Feed the anchored end of the restraint strap up through the buckle to form a loop **A**. Pull the free end of the restraint strap **B**.

To loosen the restraint straps:

- Feed the free end of the restraint strap up through the buckle to form a loop **A**. Enlarge the loop by pulling on the end of the loop toward the buckle. Pull the anchored end of the restraint strap to shorten the free end of the restraint strap **B**.

FR Pour serrer les courroies :

- Glisser une portion de l'extrémité fixe de la courroie vers le haut dans le passant de façon à former une boucle **A**. Tirer sur l'extrémité libre de la courroie **B**.

Pour desserrer les courroies :

- Glisser une portion de l'extrémité libre de la courroie dans le passant de façon à former une boucle **A**. Agrandir la boucle en tirant dessus vers le passant. Tirer sur l'extrémité fixe de la courroie de retenue pour raccourcir son extrémité libre **B**.

ESP Para ajustar los cinturones de seguridad:

- Introducir el extremo enganchado del cinturón de seguridad en la hebilla para formar una onda **A**. Jalar el extremo libre del cinturón de seguridad **B**.

Para desajustar los cinturones de seguridad:

- Introducir el extremo libre del cinturón de seguridad en la hebilla para formar una onda **A**. Agrandar la onda jalando el extremo de ésta hacia la hebilla. Jalar el extremo enganchado del cinturón de seguridad para acortar el extremo libre del cinturón de seguridad **B**.



ENG Power Switch
 FR Interrupteur
 ESP Interruptor de encendido

- Make sure your child is properly secured in the seat.
- Slide the power switch to:
 - ≈ Vibrations
 - Off

IMPORTANT! Low battery power causes this product to operate erratically: no vibrations and the product may not turn off. Remove and discard the battery and replace with a new "D" (LR20) **alkaline** battery.

- S'assurer que l'enfant est bien attaché dans le siège.
- Glisser l'interrupteur à:
 - ≈ Vibrations
 - Off (arrêt)

IMPORTANT ! Si le pile sont faibles, il se peut que les vibrations ne fonctionnent pas et que le produit ne s'éteigne pas. Retirer et jeter le 1 pile et le remplacer par 1 pile **alkaline** D (LR20) neuves.

- Cerciorarse de que el niño esté bien seguro en el asiento.
- Colocar el interruptor de encendido:
 - ≈ Vibraciones
 - Apagado

¡IMPORTANTE! Si la pila está gastada el producto no funcionará correctamente: no habrá vibraciones y quizá el producto no pueda desactivarse. Sacar y disponer de la uno pila de manera segura y sustituirlas por uno nueva pila **alkalina** tipo "D" (LR20) x 1,5V.

- The pad is machine washable. Wash it separately in cold water on the gentle cycle. Do not use bleach. Tumble dry separately on low heat and remove promptly.
- The frame and toys may be wiped clean using a mild cleaning solution and a damp cloth. Do not use bleach. Do not use harsh or abrasive cleaners. Rinse clean with water to remove residue. Do not immerse the frame.

- Le coussin se lavent à la machine. Les laver séparément à l'eau froide au cycle délicat. Ne pas utiliser d'eau de Javel. Les sécher séparément par culbutage à basse température et les retirer rapidement de la machine une fois secs.
- Nettoyer l'armature ou jouets avec une solution savonneuse douce et un linge humide. Ne pas utiliser d'eau de Javel. Ne pas utiliser de nettoyeurs puissants ou abrasifs. Rincer pour éliminer les résidus de savon. Ne pas le plonger dans l'eau.

- La almohadilla es lavables a máquina. Lavarlos por separado en agua fría en ciclo suave. No usar lejía. Meter a la secadora por separado a temperatura baja y sacar inmediatamente después de finalizado el ciclo.
- Limpiar el armazón y juguetes pasándole un paño humedecido en una solución limpiadora suave. No usar lejía. No usar limpiadores fuertes o abrasivos. Enjuagar con agua para eliminar el residuo de jabón. No sumergir el armazón en agua.

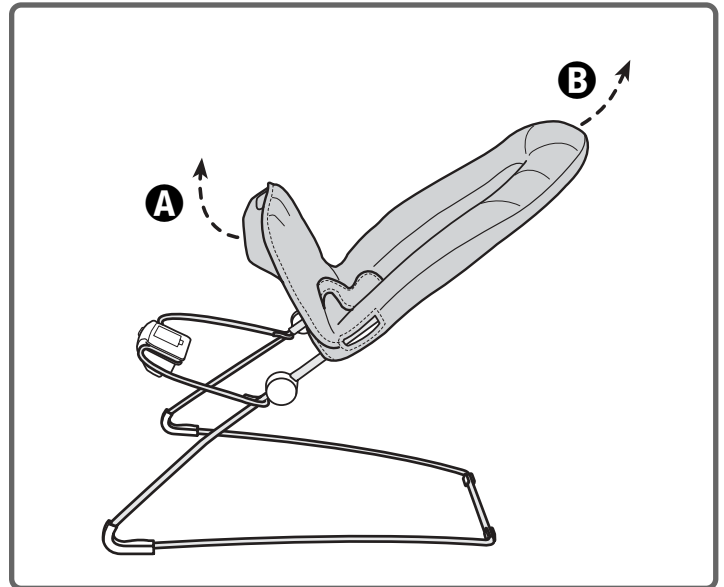

(ENG) **To remove the pad:** First remove the bottom pocket of the pad **A**. Then, remove the upper pad flap **B**.
To replace the pad, refer to Assembly steps 8 - 10.

(FR) **Pour retirer le coussin :** Retirer le repli inférieur du coussin **A**. Puis, retirer le repli supérieur du coussin **B**.
Pour replacer le coussin, se référer aux étapes 8 - 10 de l'assemblage.

(ESP) **Para retirar la almohadilla:** Primero retirar el compartimento inferior de la almohadilla **A**. Luego, retirar la solapa superior de la almohadilla **B**.
Para poner la almohadilla en su lugar, consultar los pasos de montaje 8 - 10.

ENG FCC Statement (United States Only)

This equipment has been tested and found to comply with the limits for a Class B digital device, pursuant to part 15 of the FCC rules. These limits are designed to provide reasonable protection against harmful interference in a residential installation. This equipment generates, uses and can radiate radio frequency energy and, if not installed and used in accordance with the instructions, may cause harmful interference to radio communications. However, there is no guarantee that interference will not occur in a particular installation. If this equipment does cause harmful interference to radio or television reception, which can be determined by turning the equipment off and on, the user is encouraged to try to correct the interference by one or more of the following measures:

Reorient or relocate the receiving antenna.

Increase the separation between the equipment and receiver.

Consult the dealer or an experienced radio/TV technician for help.

Note: Changes or modifications not expressly approved by the manufacturer responsible for compliance could void the user's authority to operate the equipment.

ESP Nota FCC (Válido sólo en los Estados Unidos)

Este equipo fue probado y cumple con los límites de un dispositivo digital de Clase B, según está establecido en la Parte 15 del reglamento FCC. Estos límites están diseñados para proporcionar una protección razonable contra interferencia dañina en una instalación residencial. Este equipo genera, utiliza y puede radiar energía de radiofrecuencia y, si no se instala y utiliza según lo estipulado en las instrucciones, puede causar interferencia dañina a radiocomunicaciones. Sin embargo, no hay ninguna garantía de que no haya interferencia en una instalación particular. Si este equipo llega a causar interferencia dañina a la recepción de radio o televisión, lo cual puede ser verificado encendiendo y apagando el equipo, se recomienda tomar una de las siguientes medidas para corregir el problema:

Cambiar la orientación o localización de la antena receptora.

Aumentar la distancia entre el equipo y el receptor.

Ponerse en contacto con el distribuidor o con un técnico de radio/TV.

Nota: los cambios o modificaciones no expresamente autorizados por el fabricante responsable del cumplimiento de las normas puede cancelar la autoridad del usuario de usar el equipo.

ENG ICES-003

This Class B digital apparatus complies with Canadian ICES-003.

FR NMB-003

Cet appareil numérique de la classe B est conforme à la norme NMB-003 du Canada.

United States

Please call Fisher-Price® Consumer Relations, toll-free at **1-800-432-5437 (KIDS)**, 8 AM - 6 PM EST Monday through Friday. Hearing-impaired consumers using TTY/TDD equipment, please call 1-800-382-7470. Visit us online at www.service.mattel.com.

Or, write to: Fisher-Price® Consumer Relations, 636 Girard Avenue, East Aurora, New York 14052.

Canada

Call **1-800-432-5437**, or write to: Mattel Canada Inc., 6155 Freemont Blvd., Mississauga, Ontario L5R 3W2; www.service.mattel.com.

México

Mattel de Mexico, S.A. de C.V., Insurgentes Sur # 3579, Torre 3, Oficina 601, Col. Delegación Tlalpan, C.P. 14020 México, D.F. R.F.C. MME-920701-NB3. TEL. 59-0551-00. Ext. 5206.

Chile

Mattel Chile, S.A., Avenida Américo Vespucio 501-B, Quilicura, Santiago, Chile.

Venezuela

Mattel de Venezuela, C.A., Ave. Mara, C.C. Macaracuay Plaza, Torre B, Piso 8, Colinas de la California, Caracas 1071.

Argentina

Mattel Argentina, S.A., Curupaytí 1186, (1607) - Villa Adelina, Buenos Aires.

Colombia

Mattel Colombia, S.A., calle 123#7-07 P.5, Bogotá.

Brasil

Mattel do Brasil Ltda. - CNPJ : 54.558.002/0004-72 Av. Tamboré, 1400/1440 Quadra A de 02 a 03 - 06460-000 - Barueri - SP. Atendimento ao Consumidor: 0800 550780.

Great Britain

Telephone 01628 500302.

Australia

Mattel Australia Pty. Ltd., 658 Church Street, Locked Bag #870, Richmond, Victoria 3121 Australia. Consumer Advisory Service 1300 135 312.

New Zealand

16-18 William Pickering Drive, Albany 1331, Auckland.

Asia

Mattel East Asia Ltd, Room 1106, South Tower, World Finance Centre, Harbour City, Tsimshatsui, HK, China.

©2004 Mattel, Inc. All Rights Reserved.
® and ™ designate U.S. trademarks of Mattel, Inc.
Fisher-Price, Inc., a subsidiary of Mattel, Inc., East Aurora, New York 14052, U.S.A.

©2004 Mattel, Inc. Tous droits réservés.
® et ™ désignent des marques déposées de Mattel, Inc. aux É.-U.
Fisher-Price, Inc., une filiale de Mattel, Inc., East Aurora, New York 14052, É. -U.

PRINTED IN CHINA/IMPRIMÉ EN CHINE
H2133a-0720