

fisher-price®



HBM63

OWNER'S MANUAL | MANUAL DEL USUARIO
GUIDE DE L'UTILISATEUR

BEFORE YOU BEGIN | ANTES DE EMPEZAR AVANT DE COMMENCER



IMPORTANT!

Read all instructions before use of the infant bouncer seat. Keep instructions for future use.

Before assembly and each use, inspect this product for damaged hardware, loose joints, missing parts or sharp edges. Do not use this infant bouncer if it is damaged or broken. Do not use accessories or replacement parts other than those approved by the manufacturer.

¡IMPORTANTE!

Lee todas las instrucciones antes de usar la silla mecedora. Guarda estas instrucciones para futura referencia.

Antes del montaje y de cada uso, revisa que el producto no tenga piezas dañadas, articulaciones sueltas, piezas faltantes o bordes filosos. No uses esta mecedora si está dañada o rota. No uses accesorios ni piezas de repuesto, salvo aquellos aprobados por el fabricante.

IMPORTANT!

Lire toutes les directives avant d'utiliser le siège sauteur. Conserver le présent document pour s'y référer en cas de besoin.

Avant l'assemblage et avant chaque utilisation, vérifier qu'aucune pièce n'est endommagée ou manquante, que les fixations sont bien serrées et qu'aucun bord n'est tranchant. Ne pas utiliser ce siège sauteur s'il est endommagé.

Ne pas utiliser d'accessoires ou de pièces de rechange autres que ceux approuvés par le fabricant.



Adult assembly is required. Tool needed for assembly: Phillips screwdriver (not included).

Please read these instructions before assembly and use of this product. Product features and decoration may vary from images.

Requiere montaje por un adulto. Herramienta necesaria para el montaje: Destornillador de cruz (no incluido).

Lee estas instrucciones antes de ensamblar y usar este producto.

Las características y la decoración del producto pueden variar de las mostradas en las fotos.

Doit être assemblé par un adulte. Outil requis pour l'assemblage : tournevis cruciforme (non fourni).

Lire attentivement les présentes directives avant d'assembler et d'utiliser le produit.

Les caractéristiques et les motifs du produit peuvent varier par rapport aux illustrations.

BEFORE YOU BEGIN | ANTES DE EMPEZAR AVANT DE COMMENCER



Set aside at least 20 minutes for assembly.

El montaje se demora aproximadamente 20 minutos.

L'assemblage devrait prendre au moins 20 minutes.

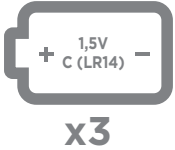

Three C (LR14) **alkaline** batteries are required (not included).

For longer life, use **alkaline** batteries.

Funciona con 3 pilas **alcalinas** C (LR14) x 1,5 V (no incluidas).

Para una mayor duración, usa solo pilas **alcalinas**.

Fonctionne avec trois piles **alcalines** C (LR14), non incluses.

Utiliser des piles **alcalines** pour une autonomie prolongée.



Use from birth until baby starts trying to sit up or has reached 9 kg (20 lb), whichever comes first.

Úsala a partir del nacimiento hasta que el bebé intente incorporarse por sí solo o pese 9 kg, lo que ocurra primero.

S'utilise de la naissance jusqu'à ce que l'enfant essaie de se redresser pour s'asseoir ou jusqu'à ce qu'il pèse 9 kg (20 lb).

WARNING

Fall Hazard: Babies have suffered skull fractures falling while in and from bouncers.

- Use bouncer **ONLY** on floor.
- **NEVER** lift or carry baby in bouncer.
- **NEVER** use toy bar as a handle.

Suffocation Hazard: Babies have suffocated when bouncers tipped over on soft surfaces.

- **NEVER** use on a bed, sofa, cushion, or other soft surface.
- **NEVER** leave baby unattended.

To prevent **falls** and **suffocation**:

- **ALWAYS** use restraints and adjust to fit snugly, even if baby falls asleep.
- **STOP** using bouncer when baby starts trying to sit up, or has reached 9 kg (20 lb), whichever comes first.

This product is not intended to replace a crib or bassinet for prolonged periods of sleep.

ADVERTENCIA

Peligro de caídas: Bebés han sufrido fracturas de cráneo debido a caídas de mecedoras.

- Use la mecedora **ÚNICAMENTE** sobre el piso.
- **NO** cargues al bebé estando en la mecedora.
- **NO** uses la barra de juguetes como asa.

Peligro de asfixia: Bebés se han asfixiado cuando las mecedoras se voltean sobre superficies suaves.

- **NO** la uses en una cama, sofá, cojín u otra superficie suave.
- **NUNCA** dejes al bebé sin supervisión.

Para evitar **caídas** y **asfixia**:

- **SIEMPRE** usa el sistema de sujeción y ajústalo para que se adapte de forma ceñida, incluso si el bebé se duerme.
- **DEJA** de usar esta silla mecedora cuando el bebé intente incorporarse por sí solo o pese 9 kg, lo que ocurra primero.

Este producto no está diseñado para reemplazar una cuna o moisés por períodos prolongados de sueño.

ATTENTION

Danger de chute : Des bébés ont subi des fractures du crâne en tombant d'un siège sauteur.

- Utiliser le siège sauteur **UNIQUEMENT** sur le sol.
- **NE JAMAIS** soulever ou transporter l'enfant dans le siège sauteur.
- **NE JAMAIS** utiliser la barre-jouets comme poignée.

Danger d'étouffement : Des bébés ont suffoqué lorsque leur siège sauteur a basculé sur une surface molle.

- **NE JAMAIS** utiliser sur un lit, un canapé, un coussin ou autre surface molle.
- **NE JAMAIS** laisser l'enfant sans surveillance.

Pour prévenir les risques de **chute** et **d'étouffement** :

- **TOUJOURS** utiliser le système de retenue et bien l'ajuster, même si l'enfant dort.
- **CESSER** d'utiliser le siège sauteur lorsque l'enfant essaie de se redresser pour s'asseoir ou s'il pèse plus de 9 kg (20 lb).

Ce produit n'est pas conçu pour remplacer un lit d'enfant ou un berceau pour de longues périodes de sommeil.

PARTS | PIEZAS | PIÈCES

IMPORTANT! Please remove all parts from the package and identify them before assembly. Some parts may be packed in the pad.

¡IMPORTANTE! Sacar todas las piezas del empaque e identificarlas antes de empezar con el montaje. Algunas piezas pueden venir embaladas en la almohadilla.

IMPORTANT! Retirer tous les éléments de l'emballage et s'assurer d'avoir toutes les pièces avant de commencer l'assemblage. Il se peut que des pièces aient été placées dans le coussin.

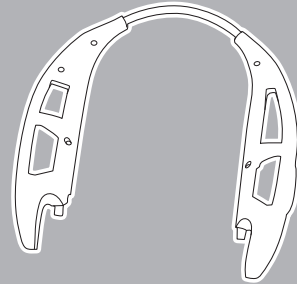
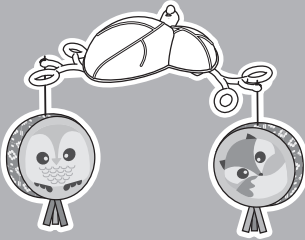
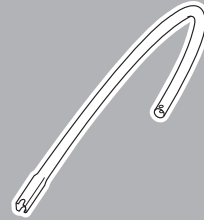

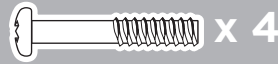
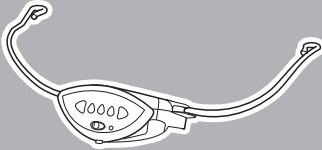
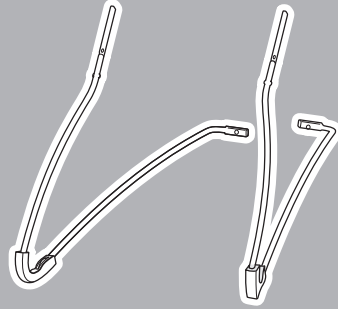

M3,5 x 22 mm Screw
Tornillo M3,5 x 22 mm
Vis M3,5 de 22 mm

You may want to install batteries in the soother before assembly.

See Battery Installation section.

Si lo deseas, puedes instalar las pilas en el proyector relajante antes de montarlo. **Consulta la sección de Colocación de las pilas.**

Il est conseillé d'installer les piles dans l'unité de vibrations avant l'assemblage. **Se référer à la section «Installation des piles».**

NOTE: Tighten or loosen all screws with a Phillips screwdriver. Do not over-tighten the screws.

ADVERTENCIA: Aprieta y afloja todos los tornillos con un destornillador de cruz. No aprietes en exceso.

REMARQUE : Serrer et desserrer toutes les vis à l'aide d'un tournevis cruciforme. Ne pas trop serrer.

1

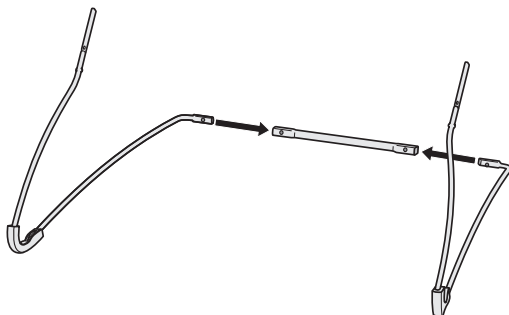

Fit the feet to the base tube. Make sure flat side is down and the peg side is inward. Insert a screw into the **outside** of each foot and tighten.

Encaja la base al tubo de base. Asegúrate de que el lado plano esté hacia abajo y el lado de la clavija hacia adentro.

Inserta un tornillo en el **extremo** de cada base y apriétalos.

Fixer les pieds au tube de la base. S'assurer que le côté plat est vers le bas et que le côté à cheville est vers l'intérieur.

Insérer une vis dans le côté **extérieur** de chaque pied et les serrer.

2

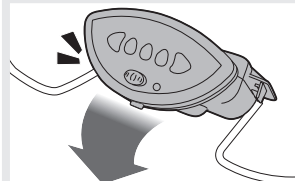
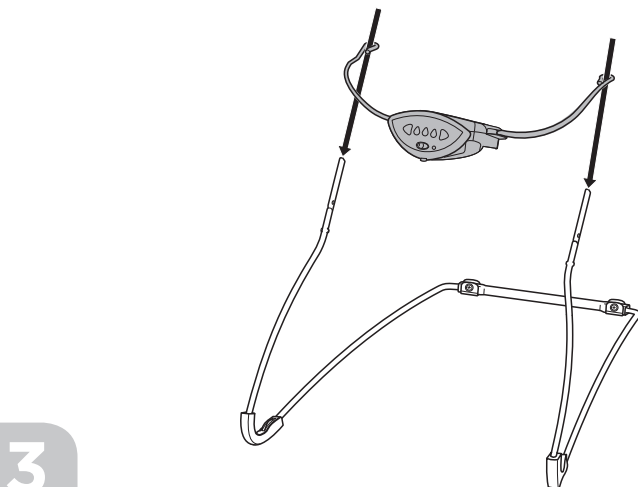
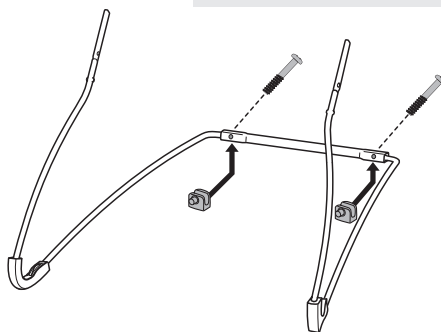
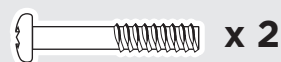

“Snap” the soother to the footrest.

Ajusta el proyector relajante en el reposapiés.

Enclencher l'unité de vibrations dans le repose-pieds.

3

Push the seat back to be sure it is completely on the side rails.

Empuja el respaldo del asiento para asegurarte de que esté completamente fijo en los carriles laterales.

Pousser sur le dossier pour s'assurer qu'il est bien fixé aux montants latéraux.

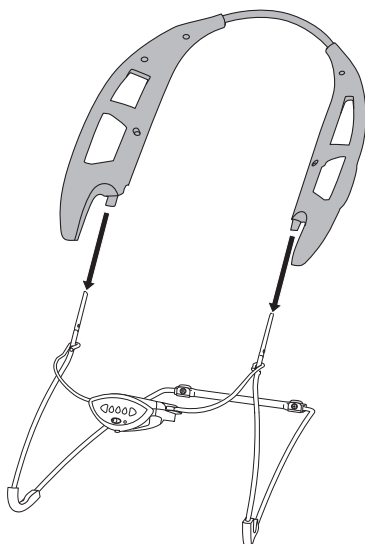

4

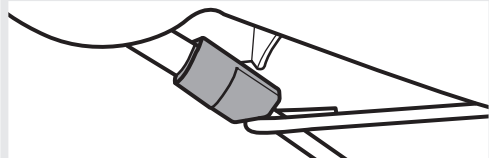
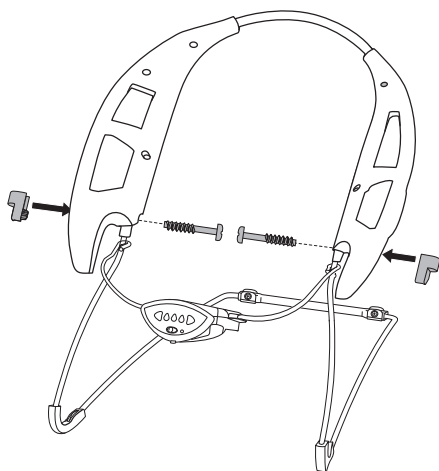

Place and hold a connector to the seat back. If the connector does not seem to fit, try assembling to the other side.

Insert a screw through the seat back, base wire and into the connector. Tighten the screw.

Repeat this procedure to assemble the other connector to the other side of the seat back tube.

Coloca y mantén un conector en el respaldo del asiento. Si el conector no se ajusta, intenta montarlo al otro lado.

Inserta un tornillo en el respaldo, tubo de base y conector. Aprieta el tornillo.

Repite este procedimiento para ensamblar el otro conector en el otro lado del tubo del respaldo.

Placer et tenir en place un connecteur sur le dossier. Si le connecteur ne semble pas s'insérer, essayer de l'assembler de l'autre côté.

Insérer une vis dans le dossier, le montant latéral et dans le connecteur. Serrer la vis.

Répéter cette opération pour fixer l'autre connecteur de l'autre côté du tube du dossier.

5

ASSEMBLY | MONTAJE | ASSEMBLAGE

Fit the pad upper pocket to the seat back.

Ajusta el bolsillo superior de la almohadilla en el respaldo de la silla.

Glisser le repli supérieur arrière du coussin sur le dossier.

Lift the footrest to fit the pad lower pocket on it.

Levanta el reposapiés para ajustar el bolsillo inferior de la almohadilla en él.

Soulever le repose-pieds pour glisser le repli inférieur arrière du coussin sur celui-ci.

6

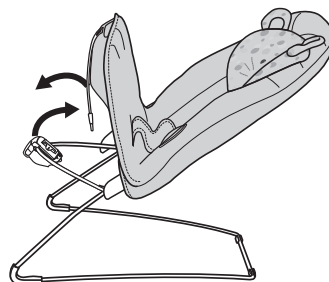
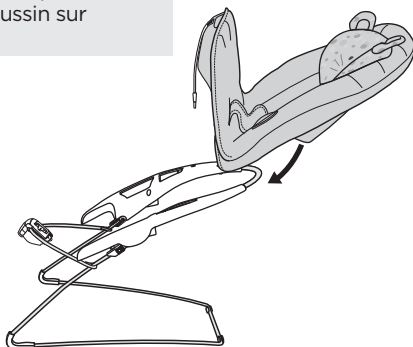

Don't forget to fasten the pad buckle! Tip the product over and fasten the buckles. Make sure you hear a **"click"**.

¡Recuerda abrochar la hebilla de la almohadilla! Voltea el producto para abrochar las hebillas. Asegúrate de oír un **clíc**.

Ne pas oublier d'attacher la lanière du coussin! Tourner le produit à l'envers et attacher la lanière. S'assurer d'entendre un **clíc**.

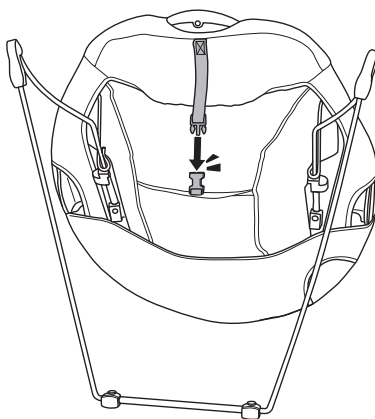

7

Tuck the pad around the soothing unit.

Coloca la almohadilla en la unidad de vibraciones.

Insérer le coussin autour de l'unité de vibrations.

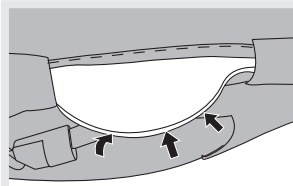

Tuck the pad around the tabs on each side of the wire frame.

Coloca la almohadilla alrededor de las pestañas en cada lado del marco de alambre.

Insérer le coussin autour des pattes de chaque côté du cadre métallique.

8

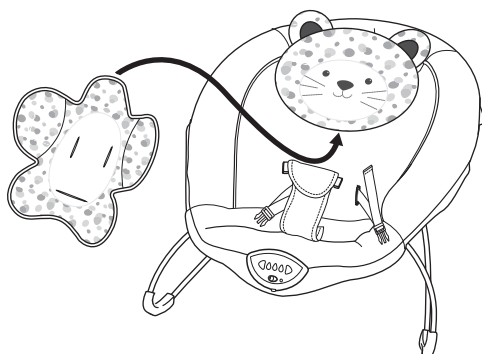

9

Insert the restraint pad through the slot in the infant support. Make sure the restraint pad is not twisted.

Insert the restraint belts through the slots in the infant support.

Inserta la almohadilla de sujeción en la ranura del soporte infantil. Asegúrate de que la almohadilla de sujeción no esté torcida.

Introduce los cinturones de seguridad en las ranuras del soporte infantil.

Faire passer la sangle de retenue dans la fente du support pour bébé. S'assurer que la sangle de retenue n'est pas tortillée.

Insérer les courroies abdominales dans les fentes du support pour bébé.



10

While pressing the button on the toy bar, fit the hub onto the toy bar and push to "snap" it in place.

Mientras presionas el botón de la barra de juguetes, inserta la pieza central en la barra de juguetes y empújala para **ajustarla** en su lugar.

Tout en appuyant sur le bouton de la barre-jouets, fixer le moyeu à la barre-jouets et pousser pour **l'enclencher**.

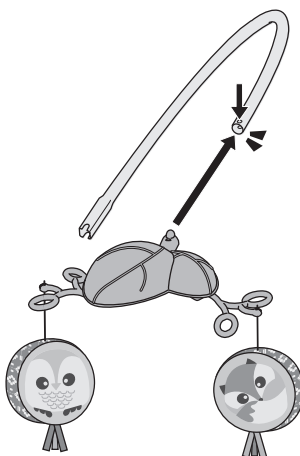

11

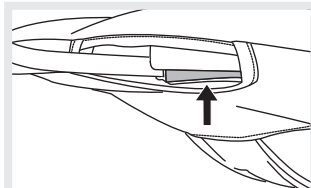
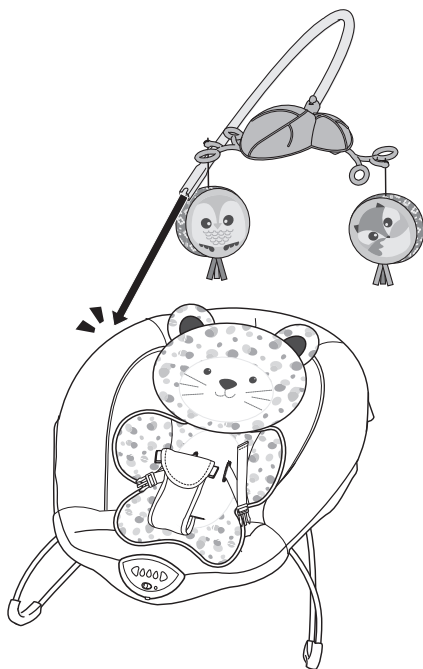

The toy bar is removable. Press the button to release the toy bar.

La barra de juguetes se puede quitar. Presiona el botón para soltar la barra de juguetes.

La barre-jouets est amovible. Il suffit d'appuyer sur le bouton pour la retirer.

12

BATTERY INSTALLATION | COLOCACIÓN DE LAS PILAS INSTALLATION DES PILES

The battery compartment for the soother is located on the top side of the footrest.

Loosen the screw in the battery compartment door and lift to remove the door.

Insert three C (LR14) **alkaline** batteries.

Replace the battery compartment door and tighten the screw.

El compartimento para las pilas del proyector relajante está ubicado en la parte de arriba del reposapiés.

Afloja el tornillo de la tapa del compartimento de pilas y retira la tapa.

Inserta 3 pilas **alcalinas** C (LR14) x 1,5 V.

Cierra la tapa del compartimento de pilas y aprieta el tornillo.

Le compartiment des piles de l'unité de vibrations est situé sur la partie supérieure du repose-pieds.

Desserrer la vis du couvercle du compartiment des piles et lever le couvercle pour l'enlever.

Insérer trois piles **alcalines** C (LR14).

Remettre le couvercle du compartiment des piles en place et serrer la vis.

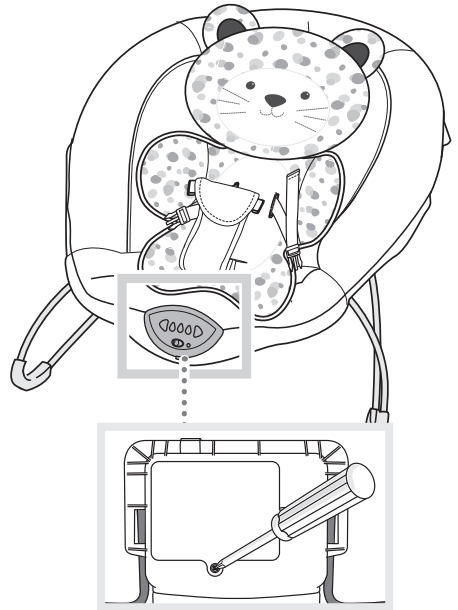

•Protect the environment by not disposing of this product or any batteries with household waste. This symbol indicates that this product shall not be treated as household waste. Check your local authority for recycling advice and facilities.



•Protege el medio ambiente no desechando este producto o cualquier batería en la basura. Este símbolo indica que se debe desechar apropiadamente este producto. Consulta con tu gobierno local en cuanto a información sobre centros de reciclaje en tu localidad.

•Protéger l'environnement en ne jetant pas ce produit ni tout type de piles avec les ordures ménagères. Ce symbole indique que ce produit ne doit pas être traité comme des ordures ménagères. Consulter la municipalité pour obtenir des conseils sur le recyclage et connaître les centres de dépôt de la région.

RESTRAINT SYSTEM | SISTEMA DE SUJECIÓN SYSTÈME DE RETENUE



Position the restraint pad between your child's legs and fasten the restraint belts to each side of the restraint pad. **Make sure you hear a "click" on both sides.**

Check to be sure the restraint system is securely attached by pulling it away from your child. The restraint system should remain attached.

Tighten each waist belt so that the restraint system is snug against your child.

Coloca la almohadilla de sujeción entre las piernas del niño y ajusta los cinturones en cada lado de la almohadilla de sujeción. **Asegúrate de oír un "clic" en ambos lados.**

Asegúrate de que el sistema de sujeción esté bien asegurado, jalándolo en dirección opuesta al niño. El sistema de sujeción debe permanecer conectado.

Aprieta cada cinturón de modo que el sistema de sujeción quede bien ajustado a tu pequeño.

Positionner la sangle de retenue entre les jambes de l'enfant et attacher les courroies abdominales de chaque côté de la sangle de retenue. **S'assurer d'entendre un clic de chaque côté.**

Tirer sur le système de retenue pour s'assurer qu'il est bien fixé. Il doit demeurer attaché.

Serrer les courroies de sorte que le système de retenue soit bien ajusté contre l'enfant.

1

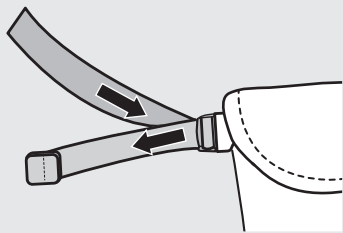

To tighten: Feed the attached end of the restraint belt into the buckle to form a loop. Then, pull the free end of the restraint belt.

Para apretar: Introduce el extremo fijo del cinturón de seguridad en la hebilla para formar un bucle. Luego, jala el extremo libre del cinturón de seguridad.

Pour serrer : Glisser l'extrémité attachée de la courroie abdominale dans le passant pour former une boucle. Tirer ensuite sur l'extrémité libre de la courroie abdominale.

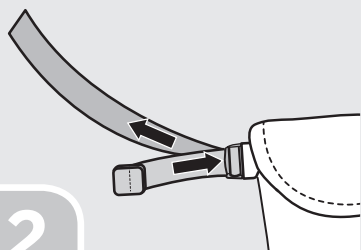

To loosen: Feed the free end of the restraint belt into the buckle to form a loop. Then, pull the anchored end of the restraint belt.





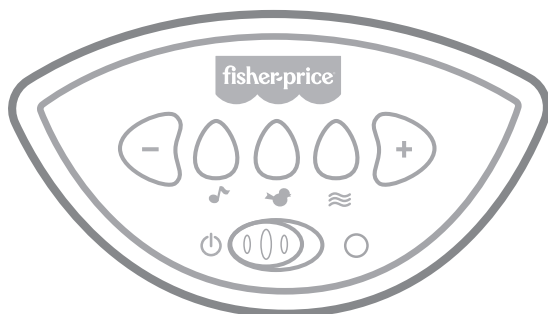

Para aflojar: Introduce el extremo libre del cinturón de seguridad en la hebilla para formar un bucle. Luego, jala el extremo fijo del cinturón de seguridad.

Pour desserrer : Glisser l'extrémité libre de la courroie abdominale dans le passant pour former une boucle. Tirer ensuite sur l'extrémité ancrée de la courroie de retenue.

2

CALMING VIBRATIONS, MUSIC AND SOUNDS VIBRACIONES, MÚSICA Y SONIDOS RELAJANTES VIBRATIONS APAISANTES, MUSIQUE ET SONS







Slide the power switch  to ON or OFF.
Press the vibration button  to turn vibrations on. Press again to turn it off.
Press the music  or sound effects  button to play sounds. Press again to turn music or sounds off.
Press the volume buttons   to adjust the volume level.

If this product begins to operate erratically, you may need to reset the electronics. Slide the power switch off and then back on.



Pon el botón para encender  en ENCENDIDO o APAGADO.



Presiona el botón de vibraciones  para activar las vibraciones. Vuelve a presionarlo para apagarlas.

Presiona el botón de música  o efectos de sonido  para activar sonidos. Vuelve a presionarlos para apagar la música o sonidos.

Presiona los botones del volumen   para ajustar el volumen.

Si este producto no funciona correctamente, restablece el circuito electrónico. Pon el botón para encender en apagado y nuevamente en encendido.

Mette l'interrupteur  à MARCHÉ ou ARRÊT.
Appuyer sur le bouton de vibrations  pour activer les vibrations. Appuyer une autre fois pour les arrêter.

Appuyer sur le bouton de la musique  pour activer la musique ou des sons  pour activer les sons. Appuyer une autre fois pour arrêter la musique ou les sons.

Appuyer sur les boutons   pour régler le volume.

Si le produit ne fonctionne pas correctement, il peut être nécessaire de réinitialiser le système électronique. Pour ce faire, éteindre le produit puis le remettre en marche.

CARE | MANTENIMIENTO | ENTRETIEN

The pad and infant support are washable. Wash them separately, with a mild detergent, in cold water and on the gentle cycle. Do not use bleach. Tumble dry separately on low heat and remove promptly.

To remove the pad, unfasten the rear strap buckle on the pad and remove the pad.

The frame and toy bar may be wiped clean using a mild cleaning solution and a damp cloth. Do not use bleach. Do not use harsh or abrasive cleaners. Rinse clean with water to remove residue. Do not immerse the frame or toy bar.

La almohadilla y el soporte infantil son lavables a máquina. Lavarlos por separado en agua fría en ciclo delicado. No usar blanqueador. Meterlos a la secadora por separado a temperatura baja y sacarlos inmediatamente después de finalizado el ciclo.

Para quitar la almohadilla, desabrocha la hebilla de la cinta trasera de la almohadilla y quita la almohadilla.

Limpia el armazón y barra de juguetes con un paño humedecido en una solución limpiadora neutra. No uses blanqueador. No uses limpiadores fuertes o abrasivos. Enjuaga con agua para eliminar el residuo. No sumerjas el armazón ni la barra de juguetes.

Le coussin et le support pour bébé sont lavables à la machine. Les laver séparément en machine à l'eau froide, au cycle délicat, avec un détergent doux. Ne pas utiliser de javellisant. Sécher séparément à basse température et retirer rapidement de la machine une fois sec.

Pour retirer le coussin, détacher la lanière à l'arrière du coussin, puis retirer le coussin. Nettoyer le cadre et la barre-jouets avec un linge humide et une solution nettoyante douce. Ne pas utiliser de javellisant. Ne pas utiliser de nettoyeurs puissants ou abrasifs. Rincer à l'eau propre pour enlever les résidus. Ne pas plonger le cadre ni la barre-jouets dans l'eau.

When replacing the pad, be sure to fasten the underside pad buckle. Follow the assembly instructions to attach the pad properly.

Para ensamblar la almohadilla, asegúrate de abrochar la hebilla de la almohadilla de la parte de abajo. Sigue las instrucciones de montaje para ajustar la almohadilla.

Au moment de remettre le coussin en place, s'assurer d'attacher la lanière à l'arrière du coussin. Suivre les directives d'assemblage pour attacher le coussin correctement.

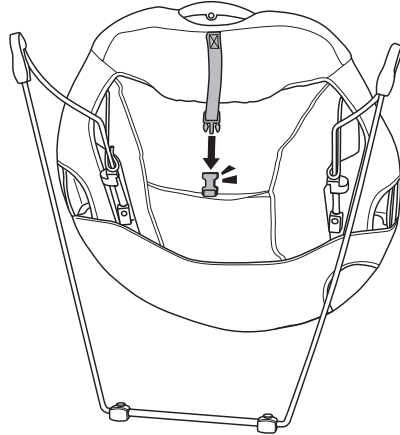

BATTERY SAFETY INFORMATION

INFORMACIÓN DE SEGURIDAD ACERCA DE LAS PILAS

MISES EN GARDE AU SUJET DES PILES

In exceptional circumstances, batteries may leak fluids that can cause a chemical burn injury or ruin your product. To avoid battery leakage:

- Do not mix old and new batteries or batteries of different types: alkaline, standard (carbon-zinc) or rechargeable.
- Insert batteries as indicated inside the battery compartment (+ and -).
- Remove batteries during long periods of non-use. Always remove exhausted batteries from the product. Dispose of batteries safely. Do not dispose of this product in a fire. The batteries inside may explode or leak.
- Never short-circuit the battery terminals.
- Use only batteries of the same or equivalent type, as recommended.
- Do not charge non-rechargeable batteries.
- Remove rechargeable batteries from the product before charging.
- If removable, rechargeable batteries are used, they are only to be charged under adult supervision.

En circunstancias excepcionales, las pilas pueden derramar líquido que puede causar quemaduras o dañar el producto.

Para evitar derrames:

- No mezclar pilas nuevas con gastadas ni mezclar pilas alcalinas, estándar (carbono-cinc) o recargables.
- Cerciorarse de que la polaridad de las pilas sea la correcta (+/-).
- Sacar las pilas si el producto no va a ser usado durante un periodo prolongado. Sacar las pilas gastadas del producto y desecharlas apropiadamente. No quemar las pilas ya que podrían explotar o derramar el líquido incorporado en ellas.
- No provocar un cortocircuito con las terminales.
- Usar solo el tipo de pilas recomendadas (o su equivalente).
- No cargar pilas no recargables.
- Sacar las pilas recargables antes de cargarlas.
- La carga de las pilas recargables solo debe realizarse con la supervisión de un adulto.

Lors de circonstances exceptionnelles, des substances liquides peuvent s'écouler des piles et provoquer des brûlures chimiques ou endommager le produit.

Pour éviter que les piles ne coulent :

- Ne pas mélanger des piles usées avec des piles neuves ou différents types de piles : alcalines, standard (carbone-zinc) ou rechargeables.
- Insérer les piles dans le sens indiqué à l'intérieur du compartiment (+/-).
- Enlever les piles lorsque le produit n'est pas utilisé pendant une longue période. Ne jamais laisser des piles usées dans le produit. Jeter les piles usées dans un conteneur réservé à cet usage. Ne pas jeter ce produit au feu. Les piles incluses pourraient exploser ou couler.
- Ne jamais court-circuiter les bornes des piles.
- Utiliser uniquement des piles de même type ou de type équivalent, comme conseillé.
- Ne pas recharger des piles non rechargeables.
- Les piles rechargeables doivent être retirées du produit avant de les charger.
- En cas d'utilisation de piles rechargeables, celles-ci ne doivent être chargées que par un adulte.

FCC STATEMENT (UNITED STATES ONLY)

This equipment has been tested and found to comply with the limits for a Class B digital device, pursuant to Part 15 of the FCC rules. These limits are designed to provide reasonable protection against harmful interference in a residential installation. This equipment generates uses and can radiate radio frequency energy and, if not installed and used in accordance with the instructions, may cause harmful interference to radio communications. However, there is no guarantee that interference will not occur in a particular installation. If this equipment does cause harmful interference to radio or television reception, which can be determined by turning the equipment off and on, the user is encouraged to try to correct the interference by one or more of the following measures:

- Reorient or relocate the receiving antenna.
- Increase the separation between the equipment and receiver.
- Consult the dealer or an experienced radio/TV technician for help.

NOTE: Changes or modifications not expressly approved by the manufacturer responsible for compliance could void the user's authority to operate the equipment.

This device complies with Part 15 of the FCC Rules. Operation is subject to the following two conditions: (1) This device may not cause harmful interference, and (2) this device must accept any interference received, including interference that may cause undesired operation.

NOTA FCC (VÁLIDO SÓLO EN LOS ESTADOS UNIDOS)

Este equipo fue probado y cumple con los límites de un dispositivo digital de Clase B, según está establecido en la Parte 15 del reglamento FCC. Estos límites están diseñados para proporcionar una protección razonable contra interferencia dañina en una instalación residencial. Este equipo genera, utiliza y puede radiar energía de radiofrecuencia y, si no se instala y utiliza según lo estipulado en las instrucciones, puede causar interferencia dañina a radiocomunicaciones. Sin embargo, no hay ninguna garantía de que no haya interferencia en una instalación particular. Si este equipo llega a causar interferencia dañina a la recepción de radio o televisión, lo cual puede ser verificado encendiendo y apagando el equipo, se recomienda tomar una de las siguientes medidas para corregir el problema:

- Cambiar la orientación o localización de la antena receptora.
- Aumentar la distancia entre el equipo y el receptor.
- Ponerse en contacto con el distribuidor o con un técnico de radio/TV.

Nota: Los cambios o modificaciones no expresamente autorizados por el fabricante responsable del cumplimiento de las normas puede cancelar la autoridad del usuario de usar el equipo.

Este dispositivo cumple con la Parte 15 del reglamento FCC. El uso está sujeto a las dos condiciones siguientes: (1) este dispositivo no debe causar interferencia dañina y (2) este dispositivo debe aceptar cualquier interferencia recibida, incluyendo interferencia que pueda causar que el dispositivo no funcione correctamente.

ÉNONCÉ DE LA FCC (ÉTATS-UNIS SEULEMENT)

Cet équipement a été testé et jugé conforme aux limites de classe B pour un appareil numérique en vertu de l'article 15 de la réglementation de la FCC. Ces limites ont été instaurées pour fournir une protection raisonnable contre toute interférence nuisible dans une installation résidentielle. Cet équipement génère, utilise et peut émettre de l'énergie radiofréquence. S'il n'est pas installé et utilisé conformément aux instructions, il peut provoquer des interférences sur les communications radio. Cependant, il n'est pas garanti que des interférences ne se produiront pas dans certaines installations. Si cet équipement cause des interférences à la réception radio ou télévisée (ce qui peut être vérifié en éteignant l'appareil puis en le remettant sous tension), l'utilisateur peut tenter de les résoudre en suivant une ou plusieurs des mesures ci-après :

- Réorienter ou déplacer l'antenne réceptrice.
- Augmenter l'espace entre l'appareil et le récepteur.
- Pour obtenir de l'aide, contacter le vendeur ou un technicien radio/télévision expérimenté.

REMARQUE : Tout changement ou modification de cet appareil n'ayant pas été expressément approuvé par les parties responsables de sa conformité peut entraîner l'annulation du droit d'exploitation de l'équipement par l'utilisateur.

Cet appareil est conforme à l'article 15 de la réglementation de la FCC. L'utilisation de ce dispositif est autorisée seulement aux deux conditions suivantes : (1) il ne doit pas produire de brouillage nuisible, et (2) il doit pouvoir tolérer tout brouillage radioélectrique reçu, même si ce brouillage est susceptible de compromettre son fonctionnement.

CAN ICES-3 (B)/NMB-3 (B)

Operation is subject to the following two conditions: (1) this device may not cause interference, and (2) this device must accept any interference, including interference that may cause undesired operation of the device.

L'utilisation de ce dispositif est autorisée seulement aux conditions suivantes : (1) il ne doit pas produire de brouillage et (2) il doit pouvoir tolérer tout brouillage radioélectrique reçu, même si ce brouillage est susceptible de compromettre son fonctionnement.

**UNITED STATES**

Fisher-Price, Inc., 636 Girard Avenue, East Aurora, NY 14052. Consumer Services: 1-800-432-5437.

CANADA

Mattel Canada Inc., 6155 Freemont Blvd., Mississauga, Ontario L5R 3W2
Consumer Services/Service à la clientèle : 1-800-432-5437.
www.service.mattel.com.

MÉXICO

Importado y distribuido por Mattel de México, S.A. de C.V., Miguel de Cervantes Saavedra No. 193, Pisos 10 y 11, Col. Granada, Alcaldía Miguel Hidalgo, C.P. 11520, México, Ciudad de México. R.F.C. MME-920701-NB3. Tels.: 59-05-51-00 Ext. 5206 ó 01-800-463-59-89.

CHILE

Mattel Chile, S.A., Avenida Américo Vespucio 501-B, Quilicura, Santiago. Tel.: 1230-020-6213.

VENEZUELA

Servicio al consumidor Venezuela: Tel.: 0-800-100-9123.

ARGENTINA

Mattel Argentina, S.A., Av. Libertador 1000, Piso 11 – Oficinas 109 y 111, Vicente López – Prov. Buenos Aires. Tel.: 0800-666-3373.

COLOMBIA

Mattel Colombia, S.A., Calle 123#7-07 P.5, Bogotá. Tel.: 01800-710-2069.

PERÚ

Mattel Perú, S.A., Av. Juan de Arona # 151, Centro Empresarial Juan de Arona, Torre C, Piso 7, Oficina 704, San Isidro, Lima 27, Perú. RUC: 20425853865. Reg. Importador: 02350-12-JUE-DIGESA. Tel.: 0800-54744. E-mail Latinoamérica: servicio.clientes@mattel.com.

SOUTH AFRICA

Mattel South Africa (PTY) LTD, Office 102 I3, 30 Melrose Boulevard, Johannesburg 2196.