

HOT WHEELS TRACK BUILDER UNLIMITED™

BUILD & REBUILD YOUR TRACK BUILDER SYSTEM™

For parents: • Pour les parents: • Für Eltern:
Per i genitori: • Voor ouders:
Información para padres: • Para os pais:
Для родителей: • Ebeveynler için: • Για γονείς:
Для батьків: • Pentru părinți: • За родители:
Za roditelje: • За старše: • للأهل:



BUILD BOOST STUNT:

BUILD AND REBUILD YOUR TRACK BUILDER SYSTEM™



BUILD

BOOST

STUNT

BUILD AND REBUILD YOUR TRACK BUILDER SYSTEM™



©2021 Mattel. Mattel Europa B.V., Gondel 1, 1186 MJ Amstelveen, Nederland. Mattel U.K. Limited, The Porter Building, 1 Brunel Way, Slough SL1 1FQ, UK. Mattel France, Parc de la Cerisaie, 1/3/5 allée des Fleurs, 94260 Fresnes Cedex. N° Cristal 0969 36 99 99 (Numéro non surtaxé) ou www.lesjouetsmattel.fr Mattel Belgium, Trade Mart, Atomiumsquare, Bogota 202 – B 275, 1020 Brussels. Gratis nummer België: 0800 – 16 936 - Gratis nummer Luxemburg: 800 - 22 784 - Gratis nummer Nederland: 0800 - 262 88 35. Deutschland: 0800 - 262 88 35. Österreich: 0800 - 262 88 35. Schweiz: Mattel AG, Kirchstrasse 24, CH-3097 Liebefeld. Österreich: Mattel Ges.m.b.H., Campus 21, Liebermannstraße A01 404, A- 2345 Brunn/Gebirge, Mattel Italy Srl, Via Bracco, 6-MAC 6, 20159 Milano, Italy. Servizio assistenza clienti: Customersrv.italia@mattel.com - Numero verde 800 11 37 11. Mattel España, S.A., Aribau 200. 08036 Barcelona. cservice.spain@mattel.com Tel: 900 102 390 http://www.service.mattel.com/es. Mattel Australia Pty. Ltd., 658 Church St., Richmond, Victoria, 3121. Consumer Advisory Service - 1300 135 312. Mattel AEBE, Εβδόμενοι Μακαρίου 1, Κτήριο Κ-2, ΤΚ 17561, Ποσειδά Φάληρο. Mattel East Asia Ltd., Room 503-09, North Tower, World Finance Centre, Harbour City, Tsimshatsui, HK, China. Tel.: (852) 3185-6500. Dimport & Dieddarkan Oleh: Mattel Continental Asia Sdn Bhd. Level 19, Tower 3, Avenue 7, No. 8 Jalan Kerinci, Bangsar South, 59200 Kuala Lumpur, Malaysia. Mattel South Africa (PTY) LTD, Office 102 B, 30 Melrose Boulevard, Johannesburg 2196. Mattel Oyuncakçılık Tic. Ltd. Şti. İçerenköy Mah., Ertek Sok. A Blok No:12 Üner Plaza Kat:9-10 34752 Ataşehir İstanbul. Tel: 0216 570 75 00. Импортёр/Уполномоченная организация: ООО "МАТТЕЛ" Российская Федерация, 105120 Москва, 2-й Сыромятинский переулоч, 1; +7 495 287 79 39. Розповсюджувач ТОВ "ТойДію Україна", офіційний ексклюзивний представник Mattel. Вул. Дніпроводська, 1, м. Київ, 04077, Україна. тел.: +380 44 503 65 43. Importator și distribuitor: Orbico SRL, Șoseaua Villor, nr. 14, Clădirea C2, Sector 5, București, 050156, România. Tel: +40 31 425 99 31, www.orbico.ro. Uvoznik in distributor: Orbico d.o.o., Verovškova 72, 1000 Ljubljana, Slovenija. Uvoznik i distributor za Hrvatsku: Orbico d.o.o., Kotarska 69, 10000 Zagreb, Tel: +385/1/3444-800, www.orbico.hr. Uvoznik i distributor za Bosnu i Hercegovinu: Orbico d.o.o., Lužanska polje 7, 71210 Sarajevo, Tel: 033-756-000, www.orbico.com. Uvoznik i distributor za Srbiju: Orbico d.o.o., Partizanske avijacije 4, 11070 Novi Beograd.



service.mattel.com

PLEASE KEEP THESE INSTRUCTIONS FOR FUTURE REFERENCE AS THEY CONTAIN IMPORTANT INFORMATION. • VEUILLEZ CONSERVER CE MODE D'EMPLOI POUR VOUS Y RÉFÉRER EN CAS DE BESOIN, CAR IL CONTIENT DES INFORMATIONS IMPORTANTES. • DIESE ANLEITUNG BITTE FÜR RÜCKFRAGEN UND WEITERE SPÄTERE VERWENDUNG AUFBEWAHREN. SIE ENTHÄLT WICHTIGE INFORMATIONEN. • CONSERVARE QUESTE ISTRUZIONI PER RIFERIMENTO FUTURO. CONTENGONO INFORMAZIONI IMPORTANTI. • BEWAAR DEZE GEBRUIKSAANWIJZING, WANT DEZE KAN LATER NOG VAN PAS KOMEN. • SE DEBEN GUARDAR ESTAS INSTRUCCIONES PARA FUTURA REFERENCIA. YA QUE CONTIENEN INFORMACIÓN IMPORTANTE. • GUARDAR ESTAS INSTRUÇÕES PARA REFERÊNCIA FUTURA. POIS CONTEM INFORMAÇÕES IMPORTANTES. • СОХРАНИТЕ ДАННУЮ ИНСТРУКЦИЮ НА БУДУЩЕЕ, Т.К. ОНА СОДЕРЖИТ ВАЖНУЮ ИНФОРМАЦИЮ. • ÖNEMLİ BİLGİLER İÇEREN BU KULLANIM KILAVUZUNU, DAHA SONRA BAŞVURMAK İÇİN LÜTFEN SAKLAYIN. • ΚΡΑΤΗΣΤΕ ΑΥΤΕΣ ΤΙΣ ΟΔΗΓΙΕΣ ΓΙΑ ΜΕΛΛΟΝΤΙΚΗ ΧΡΗΣΗ, ΚΑΘΩΣ ΠΕΡΙΕΧΟΥΝ ΣΗΜΑΝΤΙΚΕΣ ΠΑΡΟΡΟΦΙΕΣ. • ЗБЕРЕЖІТЬ ЦЮ ІНСТРУКЦІЮ ДЛЯ ВИКОРИСТАННЯ В МАЙБУТНЬОМУ, АДЖЕ ВОНА МІСТИТЬ ВАЖЛИВУ ІНФОРМАЦІЮ. • VÁ RUGÁM SA PÁSTRATI ACESTE INSTRUȚIUNI PENTRU A LE PUTEA CONSULTA ULTERIOR, DEOARECE CONTIN INFORMAȚII IMPORTANTE. • МОЛЯ, ЗАПАЗЕТЕ ТЕЗИ ІНСТРУКЦІЇ ЗА БУДЬДЕЦІ СПРАВКИ, ТЬЙ КАТО СЪДЪРЖАТ ВАЖНА ИНФОРМАЦИЯ. • SACHUVAJTE OVE UPUTE ZA DALJNJU UPOTREBU JER SADRŽE VAŽNE INFORMACIJE. • NAVODILA SHRANI ZA POZNEJŠO UPORABO, SAJ V NJIH VEDNO LAHKO NAJDEŠ KORISTNE NAPOTKE. • يجب الاحتفاظ بهذه التعليمات لاحتوائها على معلومات هامة عن طريقة الاستخدام.

6+

MATTEL
HDX79-GN70
1102735841-16N
HOTWHEELS.COM

INSTRUCTIONS • MODE D'EMPLOI • ANLEITUNG • ISTRUZIONI
GEBRUIKSAANWIJZING • INSTRUCCIONES • INSTRUÇÕES • ІНСТРУКЦІЯ
KULLANIM KILAVUZU • ΟΔΗΓΙΕΣ • ІНСТРУКЦІЯ
INSTRUȚIUNI • ІНСТРУКЦИИ • UPUTE • NAVODILA • التعليمات

CHOOSE ONE TO BUILD FIRST! • CHOISISSEZ LA PREMIÈRE PISTE QUE VOUS VOULEZ CONSTRUIRE! • EINE STRECKE AUSWÄHLEN! • SCEGLI QUELLA CHE VUOI COSTRUIRE PER PRIMA! • KIES DE LOOPING DIE JE HET EERST WILT BOUWEN! • ¡ELIGE CUÁL QUIERES CONSTRUIR PRIMERO! • ESCOLHE UMA PARA CONSTRUIRES EM PRIMEIRO LUGAR! • ВИБЕРІТЕ, ЧТО ПОСТРОІТЬ СПЕРШ! • HANGISINI ÖNCE TASARLAYACAĞINI SEÇ! • ΔΙΑΛΕΞΕΤΕ ΕΝΑΝ ΓΙΑ ΝΑ ΦΤΙΑΞΕΤΕ ΠΡΩΤΑ! • ПЕРШ НИЖ ЗБИРАТИ ТРЕК, ВИБЕРІТЬ РІВЕНЬ! • ALEGE MAI ÎNTÂI UNA DE CONSTRUIȚI! • ИЗБЕРЕТЕ ЕДНА, КОЯТО ЩЕ ПОСТРОИТЕ НАЙ-НАПРЕД! • ODAVERI JEDAN KOJI ČEŠ PRVI IZGRADITI! • IZBERI ENEGA ZA PRVO KONSTRUKCIJU! • اختر واحدة لتبنيها أولاً! •

1

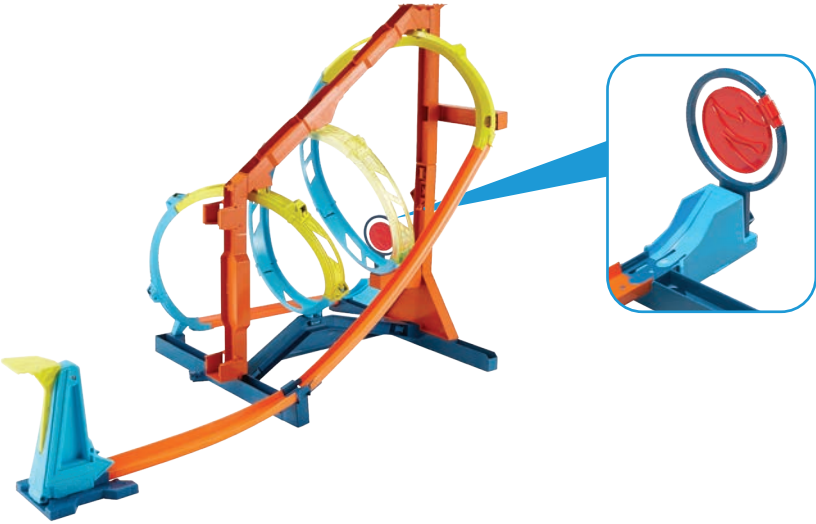

2



Colors and decorations may vary. • Les couleurs et les décorations peuvent varier. • Abweichungen in Farbe und Gestaltung vorbehalten. • Colori e decorazioni possono variare. • Afwijkende kleuren en versieringen mogelijk. • Los colores y decoración del juguete pueden ser distintos de los mostrados. • As cores e as decorações podem diferir das apresentadas. • Цвета и оформление могут различаться. • Renkler ve süslemeler çeşitlilik gösterebilir. • Τα υφίσταται και τα σχέδια μπορεί να διαφέρουν από αυτά που φαίνονται. • Кольори та зовнішній вигляд можуть відрізнятись. • Culoarele și decorațiunile pot varia. • Цветовете и декорациите може да се различават. • Boje i dekoracije mogu se razlikovati. • Izdelek se lahko po barvah in dekoracijah razlikuje od prikazanege. • قد تختلف الألوان وقطع الزينة. •

Includes 1 vehicle. Additional vehicles sold separately. • Contient 1 véhicule. Autres véhicules vendus séparément. • 1 Fahrzeug enthalten. Zusätzlich abgebildete Fahrzeuge separat erhältlich. • Include 1 veicolo. Veicoli addizionali in vendita separatamente. • Inclusief 1 voertuig. Extra voertuigen apart verkrijgbaar. • Incluye un coche. Los vehículos adicionales se venden por separado. • Inclui 1 veículo. Os restantes veículos são vendidos em separado. • В комплекті 1 машинка. Додаткові машинки продаються окремо. • Περιλαμβάνεται 1 όχημα. Τα υπόλοιπα οχήματα πωλούνται ξεχωριστά. • У наборі 1 машинка. Інші машинки продаються окремо. • Include 1 vehicul. Vehiculele suplimentare se vând separat. • Съдържа 1 превозно средство. Додатнителните превозни средства се продават отделно. • Sadržaj 1 vozilo. Dodatna vozila prodaju se zasebno. • Priloženo 1 vozilo. Dodatna vozila lahko kupiš posebej. • تتضمن سيارة واحدة. تباع المركبات الإضافية على حدة. •

Not for use with some Hot Wheels® vehicles. • Non compatible avec certains véhicules Hot Wheels. • Nicht zum Gebrauch mit allen Hot Wheels Fahrzeugen geeignet. • Non compatibile con alcuni veicoli Hot Wheels. • Niet te gebruiken met sommige Hot Wheels voertuigen. • No compatible con algunos vehículos de Hot Wheels. • Não compatível com alguns veículos Hot Wheels. • Не підходить для гри з деякими машинками Hot Wheels. • Nu se poate utiliza cu unele vehicule Hot Wheels. • Несъвместими с някои превозни средства на Hot Wheels. • Proizvod se ne može uporabljavati s nekim Hot Wheels vozilima. • Ni primeren za uporabo z vsemi Hot Wheels vozili. • .Hot Wheels سيارات مع بعض استخدام ليست معدة للاستخدام مع بعض سيارات •

REFER TO MOLDED LETTERS ON PARTS. • RÉFÉREZ-VOUS AUX LETTRES MOULÉES SUR LES ÉLÉMENTS. • DIE EINGESTANZTEN BUCHSTABEN DIENEN ALS ORIENTIERUNGSHILFE. • FAI RIFERIMENTO ALLE LETTERE STAMPATE SUI PEZZI. • RAADPLEEG GEVORMDE LETTERS OVER ONDERDELEN. • CONSULTA LAS LETRAS DE LAS PIEZAS. • CONSULTA AS LETRAS MOLDADAS NAS PEÇAS. • СМ. БУКВИ НА ДЕТАЛЯХ. • PARÇALARIN ÜZERİNDEKİ KABARTMALI HARFLERE BAK. • ΔΕΙΤΕ ΤΑ ΓΡΑΜΜΑΤΑ ΣΤΑ ΚΟΜΜΑΤΙΑ. • ЗВЕРТАЙТЕ УВАГУ НА РЕЛЪЕФНІ ЛІТЕРИ НА ДЕТАЛЯХ. • LUAȚI DREPT REFERINȚĂ LITERELE MARCATE PE PIESE. • ВІЖТЕ ФОРМОВАНІТЕ БУКВИ НА ЧАСТИТЕ. • PRATITE UTISNUTA SLOVA NA DIJELOVIMA. • SLEDI ULTIM CRKAM NA POSAMEZNIH DELIH. • يجب الرجوع إلى الأحرف الظاهرة على الأجزاء. •

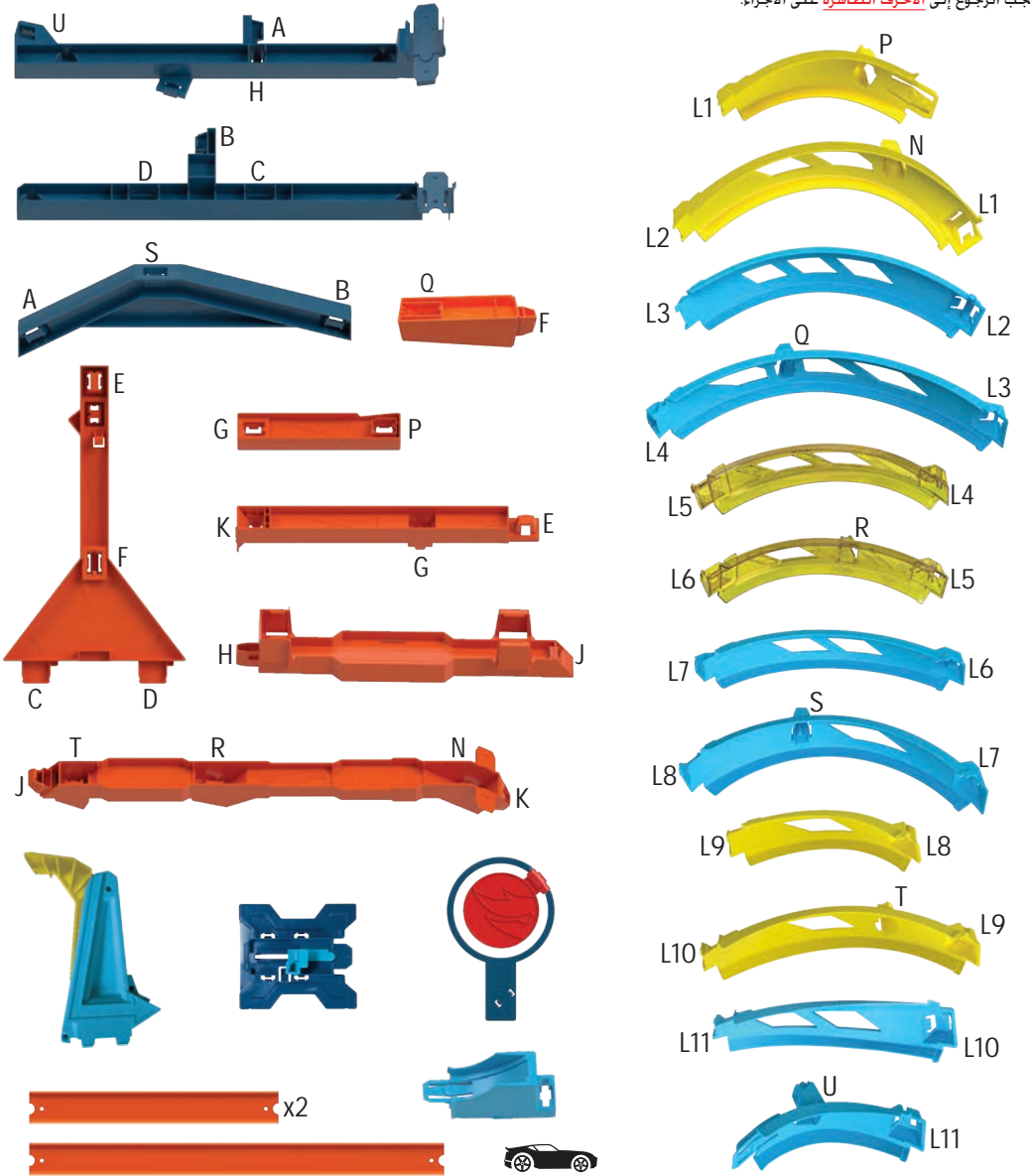

Snap to connect. • Clipsez les éléments pour les connecter. • Zusammenstecken. • Aggancia per collegare. • Klik aan elkaar om te koppelen. • Encaixa para conectar. • Encaixa para unir. • Зацепките, чтобы соединить. • İç içe geçirip bağla. • Συδέστε ένα να ενωθεί. • З'єднай зі звуком клацання, щоб закріпити. • Prindeți penru a conecta. • Захванете до шракване, за да свържете. • Pritisnite i spojite. • Stisni dele, da jih povežeš. • وصلها معاً •

Component correctly assembled. • Élément assemblé correctement. • Komponente korrekt zusammengebaut. • Componente montato corettamente. • Onderdeel correct gemonteerd. • Componente montado corettamente. • Componente montado corettamente. • Компонент правилно собран. • Παρά δοβру şekilde takıldı. • Σωστή συναρμολόγηση εφάρτητος. • Компонент зібрано правильно. • Componentă asamblată corect. • Компонентът е сглобен правилно. • Komponenta je pravilno sastavljena. • Sestavni del je pravilno sestavljen. • تم تجميع المكونات بنجاح. •



WHAT YOU WILL BUILD: • CE QUE VOUS CONSTRUISEZ: • WAS DU BAUEN WIRST: • COSA COSTRUIRAI: • WAT JE GAAT BOUWEN: • LO QUE VAS A CONSTRUIR: • O QUE VÁS CONSTRUIR: • BOT ЧТО ВЫ ПОСТРОИТЕ: • OLJUTURABILESEGIN PISTLER: • ΤΙ ΘΑ ΦΤΙΑΞΕΤΕ: • ОСЬ ШО ПОТРІБНО ЗІРПАТИ: • СЕ VETI CONSTRUI: • КАКВО ШЕ КОНСТРУИРАТЕ: • ŠTO ĆETE GRADITI: • ZGRADIL BOŠ: • ما الذي ستبنيه:



1 PARTS YOU NEED: • ÉLÉMENTS À ASSEMBLER: • BENÖTIGTE TEILE: • PEZZI NECESSARI: • ONDERDELEN DIE JE NODIG HEFT: • QUÉ PIEZAS NECESITAS: • PEÇAS DE QUE PRECISAS: • НЕОБХОДИМЫЕ ДЕТАЛИ: • GEREKLİ PARÇALAR: • ΚΟΜΜΑΤΙΑ ΠΟΥ ΧΡΕΙΑΖΕΣΤΕ: • НЕОБХІДНІ ДЕТАЛІ: • PIESELE DE CARE AVÊTI NEVOIE: • ЧАСТИ, КОИТО ВИ ТРЯБВАТ: • POTREBNI DIJELOVI: • DELI, KI JIH POTREBUJEŠ: • الأجزاء التي تحتاجها:

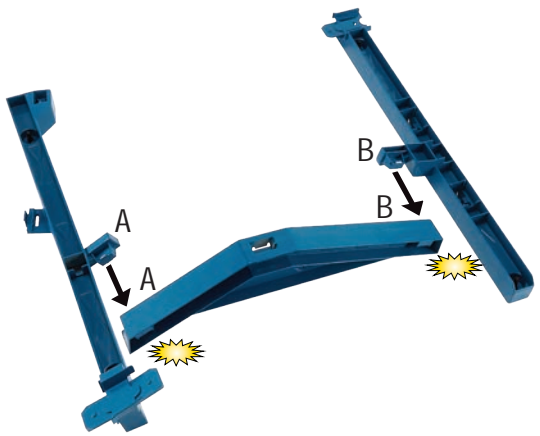
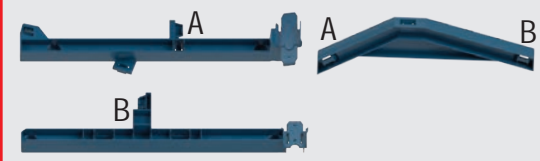

2

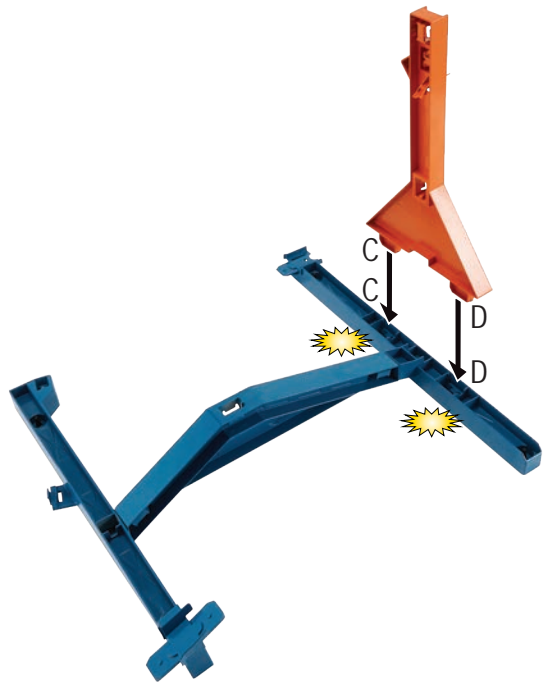

3

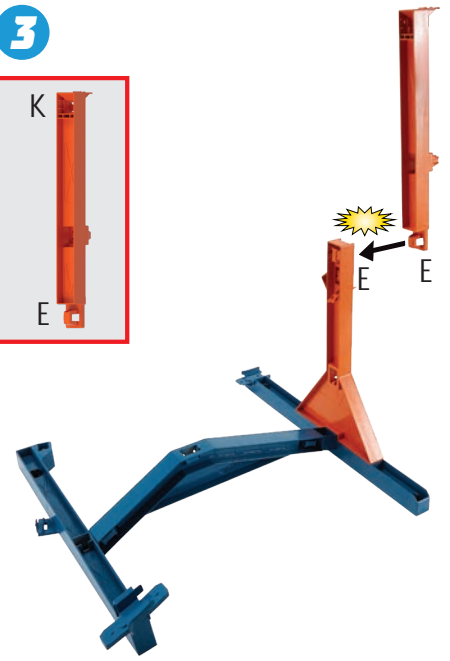
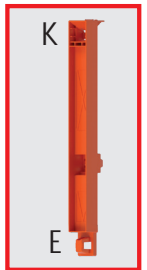

4

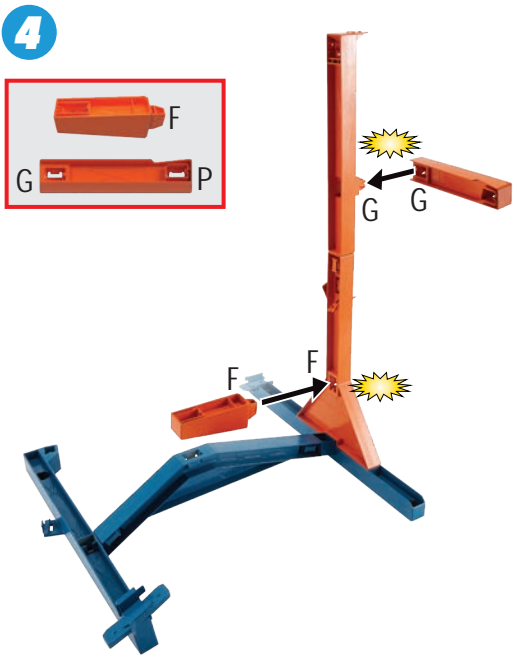

5

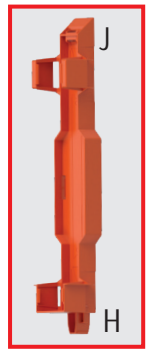

6



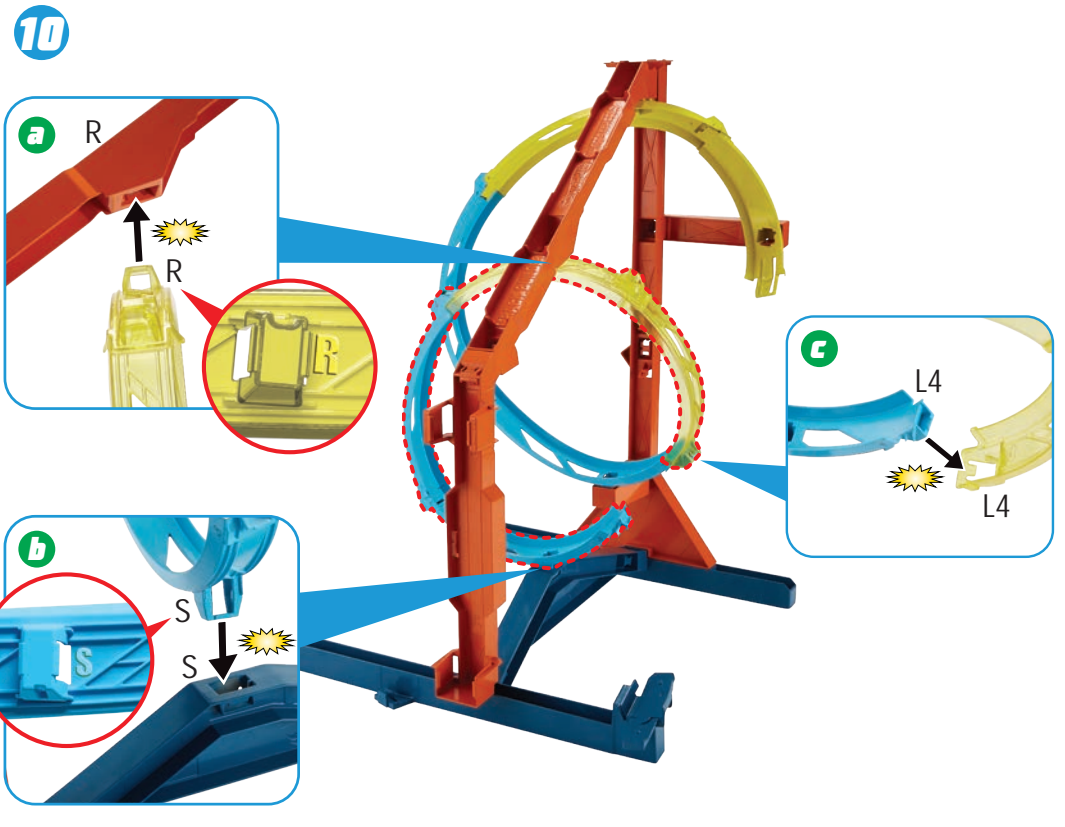
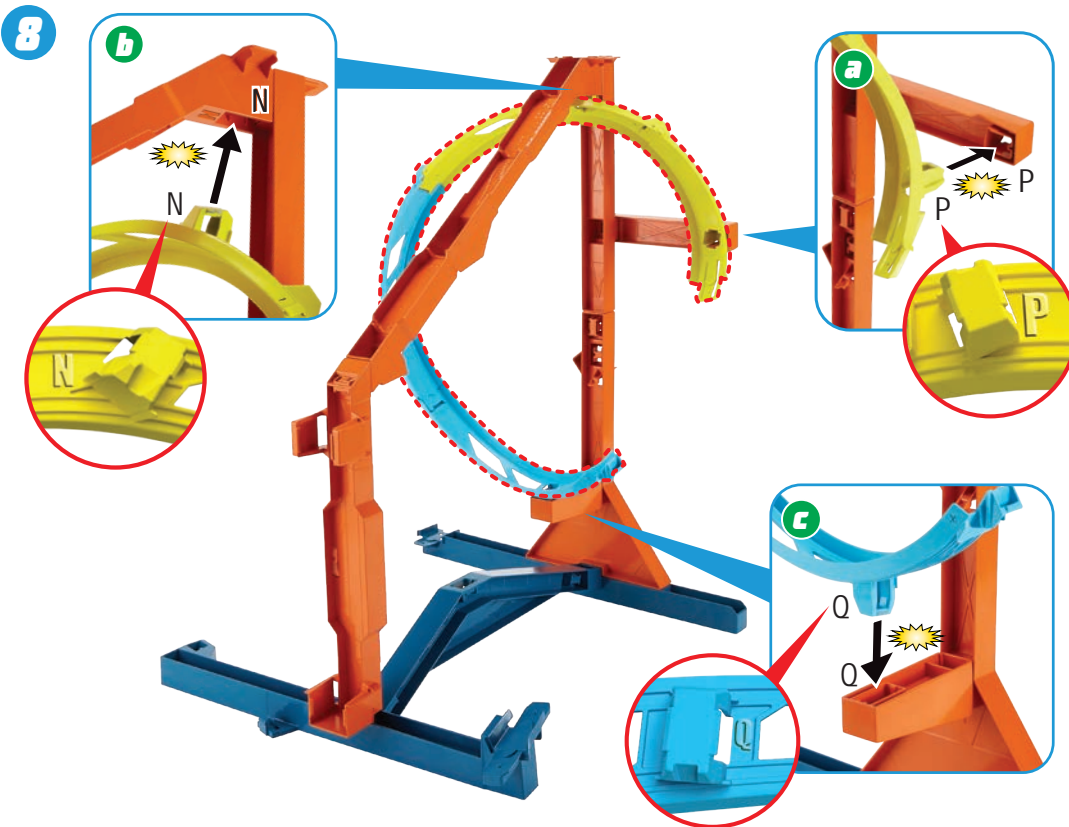
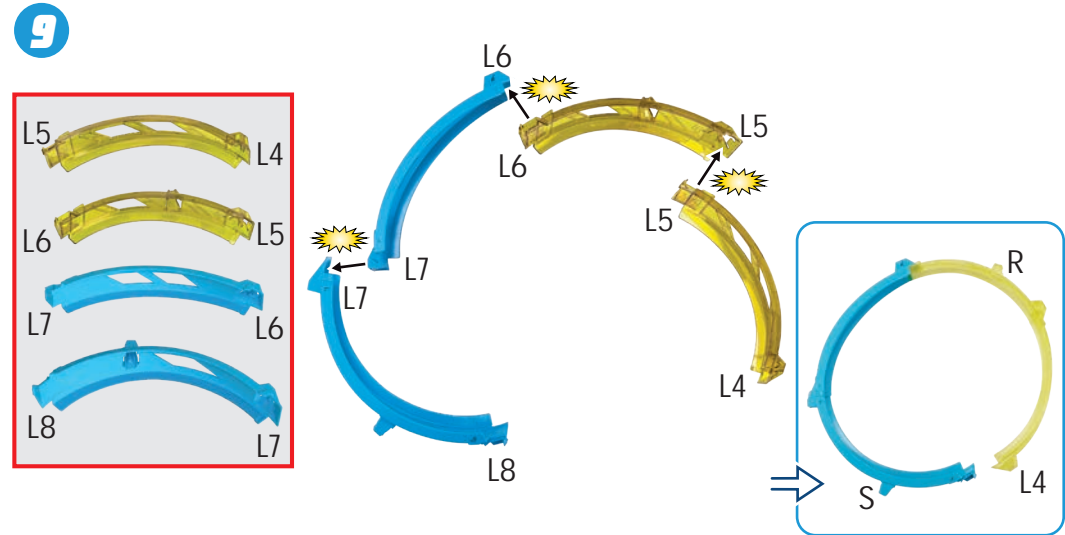
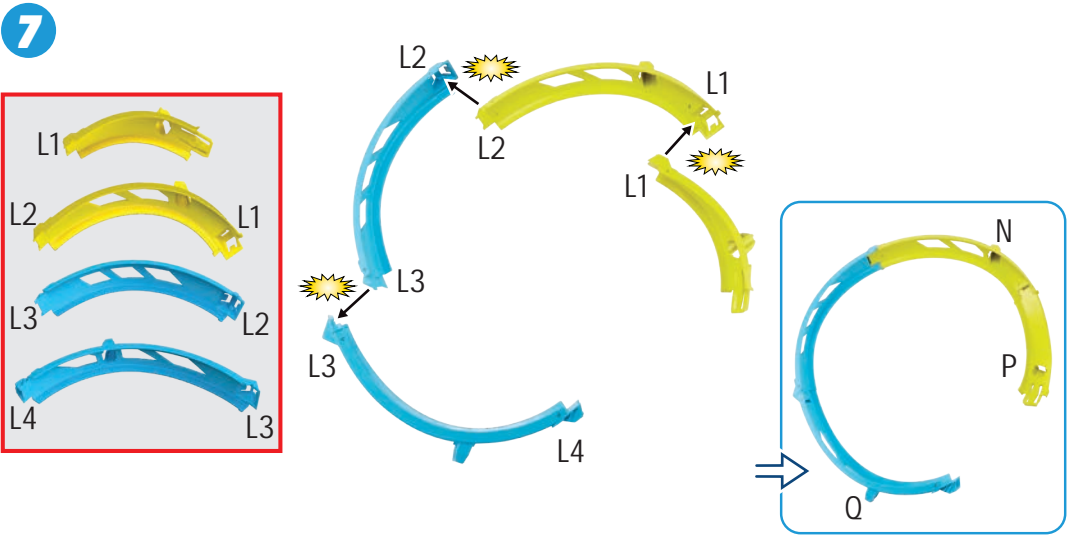

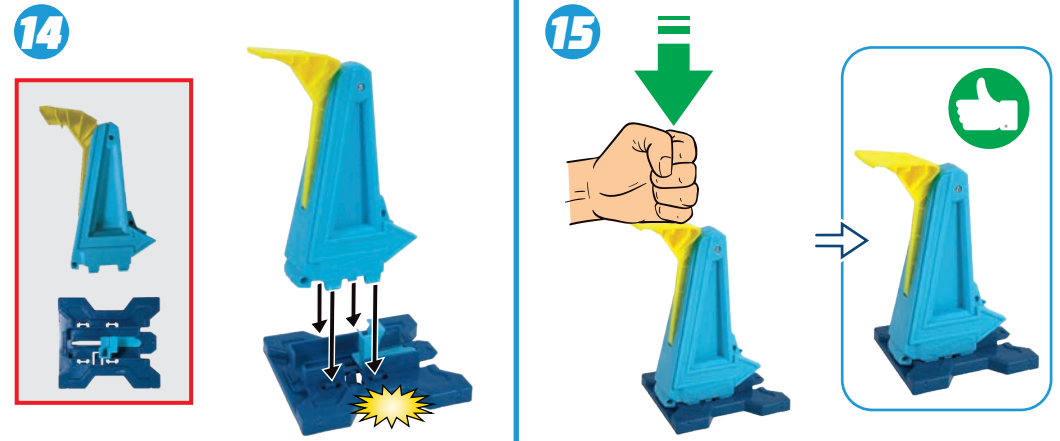
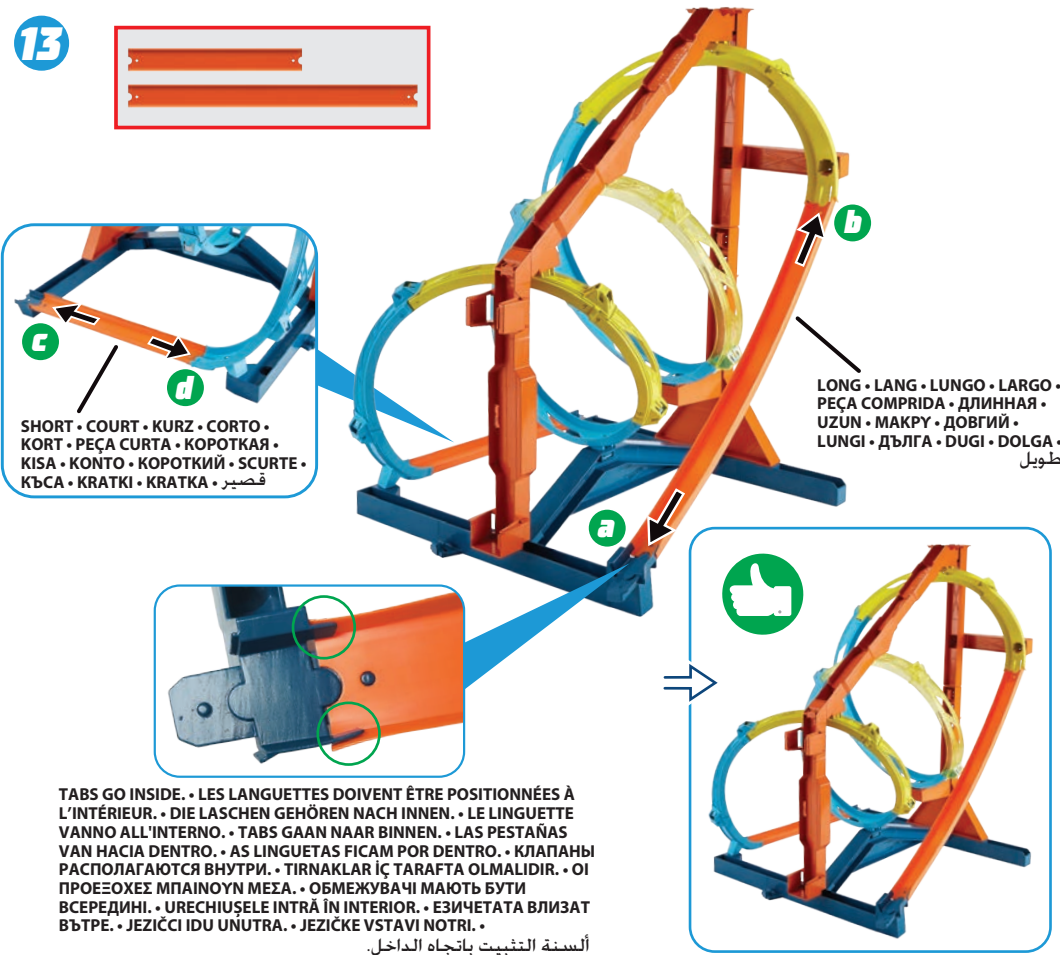
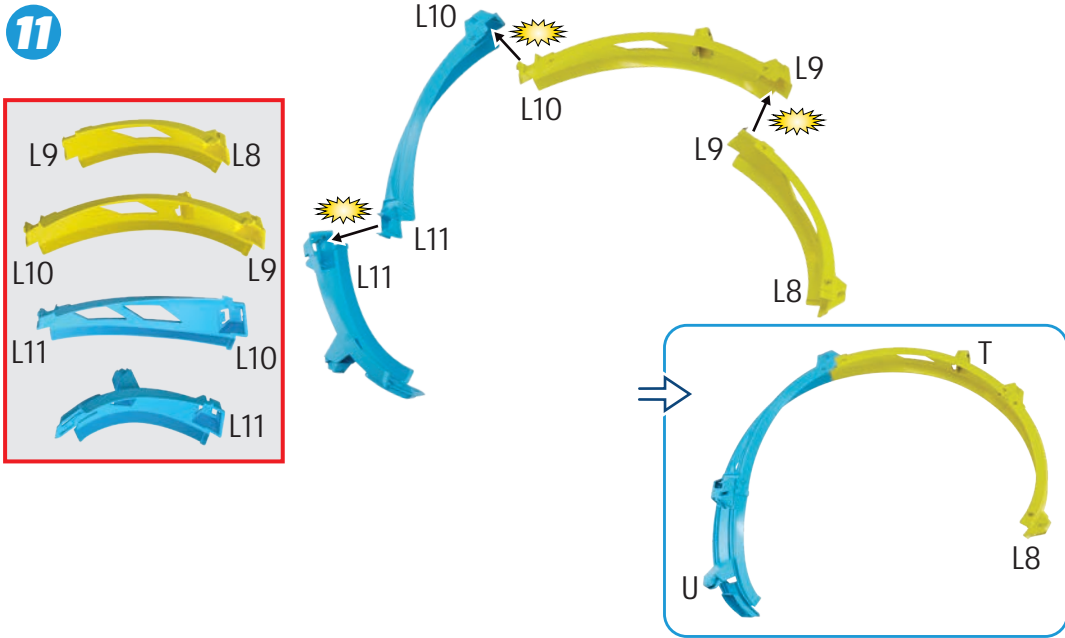

PARTS YOU NEED: • ÉLÉMENTS À ASSEMBLER : • BENÖTIGTE TEILE: •
 PEZZI NECESSARI: • ONDERDELEN DIE JE NODIG HEBT: • QUE
 PIEZAS NECESITAS: • PEÇAS DE QUE PRECISAS: • НЕОБХОДИМЫЕ
 ДЕТАЛИ: • GEREKLİ PARÇALAR: • ΚΟΜΜΑΤΙΑ ΠΟΥ ΧΡΕΙΑΖΕΣΤΕ: •
 НЕОБХІДНІ ДЕТАЛІ: • PIESELE DE CARE AVEȚI NEVOIE: • ЧАСТИ,
 КОИТО ВИ ТРЯБВАТ: • POTREBNI DIJELOVI: • DELI, KI JIH
 POTREBUJES: • الأجزاء التي تحتاجها:

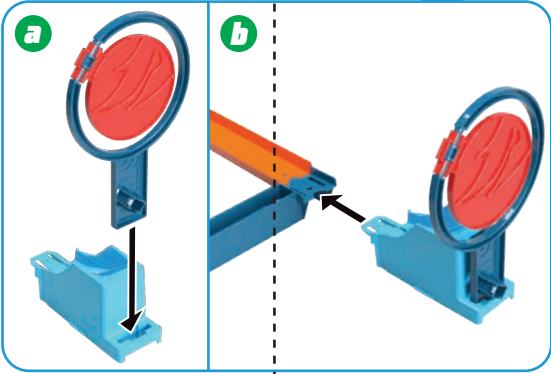

HOW TO PLAY: • POUR JOUER : • SO WIRD GESPIELT: • PER GIOCARE: • ZO SPEEL JE: •
 INSTRUCCIONES DE JUEGO: • COMO BRINCAR: • ΚΑΚ ΙΓΡΑΤΉ: • NASIL OYNANIR? •
 ΠΙΑ ΝΑ ΠΑΙΞΕΤΕ: • ЯК ГРАТИ: • CUM SE JOACĂ: • ΚΑΚ ΣΕ ΙΓΡΑΕ: • ΚΑΚΟ ΙΓΡΑΤΙ: •
 POTEK IGRE: • طريقة اللعب:

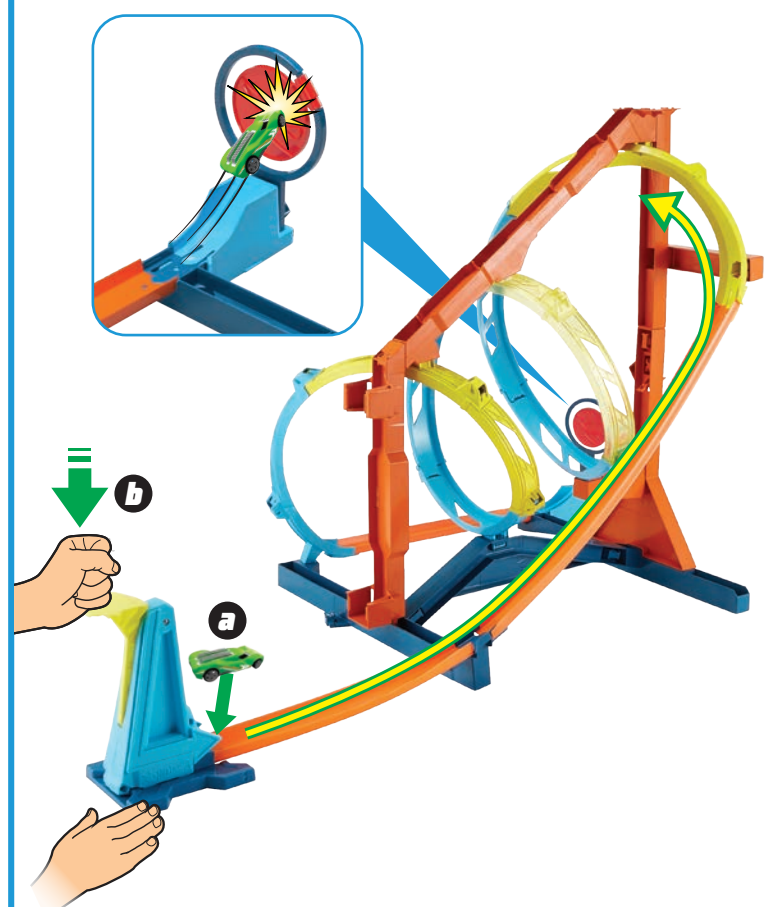

TIP: ADJUST YOUR SLAMMING POWER FOR BEST PERFORMANCE. • CONSEIL : MODULEZ
 VOTRE PUISSANCE DE FRAPPE POUR DES PERFORMANCES OPTIMALES. • TIPP: DIE
 ABSCHUSS-POWER FÜR OPTIMALE LEISTUNG ANPASSEN. • CONSIGLIO: REGOLI LA FORZA
 PER OTTENERE RISULTATI DA CAMPIONE. • TIP: SLA PRECIES HARD GENOEG VOOR HET BESTE
 RESULTAAT. • CONSEJO: RECOMENDAMOS PROBAR CON DIFERENTES FUERZAS DE
 LANZAMIENTO PARA CONSEGUIR EL MEJOR RESULTADO. • DICA: AJUSTA A FORÇA DO
 LANÇAMENTO PARA OBTER O MELHOR DESEMPENHO. • СОВЕТ: ОТРЕГУЛИРУЙТЕ СИЛУ
 УДАРА ДЛЯ НАИЛУЧШЕГО РЕЗУЛЬТАТА. • İPUCU: EN İYİ PERFORMANS İÇİN VURMA GÜCÜNÜ
 AYARLA. • ΣΥΜΒΟΥΛΗ: ΓΙΑ ΚΑΛΥΤΕΡΗ ΑΠΟΔΟΣΗ ΠΕΙΡΑΜΑΤΙΣΤΕΙΤΕ ΜΕ ΔΙΑΦΟΡΕΤΙΚΕΣ
 ΡΥΘΜΙΣΕΙΣ ΕΚΤΟΞΕΥΣΗΣ. • ПІДКАЗКА: РЕГУЛЮЙТЕ СИЛУ УДАРУ ДЛЯ ПОКРАЩЕННЯ
 РЕЗУЛЬТАТУ. • SFAT: AJUSTAȚI PUTEREA CU CARE LOVIȚI, PENTRU SEA MAI BUNĂ
 PERFORMANȚĂ. • СЪВЕТ: РЕГУЛИРАЙТЕ СИЛАТА СИ НА УДРЯНЕ ЗА ПОСТИГАНЕ НА
 НАЙ-ДОБРИ РЕЗУЛТАТИ. • SAVJET: PRILAGODI SNAGU UDARCA ZA POSTIZANJE NAJBOLJIH
 REZULTATA. • NASVET: ZA NAJBOLJŠE DELOVANJE PRILAGODI SILO TRKA. •

نصيحة: اضبط قوة الضربة للحصول على أفضل أداء.

PARTS YOU NEED: • ÉLÉMENTS À ASSEMBLER : • BENÖTIGTE TEILE: • PEZZI NECESSARI: • ONDERDELEN DIE JE NODIG HEBT: • QUE PIEZAS NECESITAS: • PEÇAS DE QUE PRECISAS: • НЕОБХОДИМЫЕ ДЕТАЛИ: • GEREKLİ PARÇALAR: • KOMMATIA POU XREIAZESTE: • НЕОБХІДНІ ДЕТАЛІ: • PIESELE DE CARE AVEȚI NEVOIE: • ЧАСТИ, КОИТО ВИ ТРЯБВАТ: • POTREBNI DIJELOVI: • DELI, KI JIH POTREBUJES: • الأجزاء التي تحتاجها:

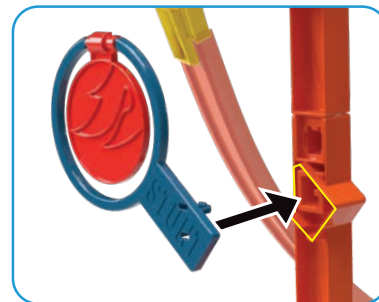
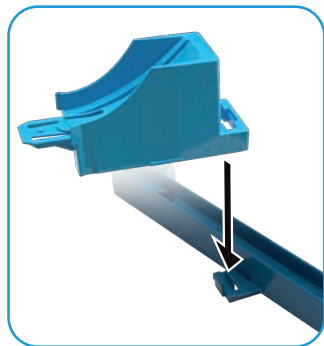

BACK VIEW • VUE ARRIÈRE • RÜCKANSICHT • VISTA DAL RETRO • ACHTERKANT • PARTE POSTERIOR • VISTO POR TRÁS • ВІД СЗАДИ • ARKADAN GÖRÜNÜM • ΠΙΣΩ ΟΨΗ • ВИГЛЯД ЗЗАДУ • VEDERE DIN SPATE • ИЗГЛЕД ОТЗАД • POGLED SA STRAŽNJE STRANE • POGLED Z ZADNJE STRANI • المظهر من الخلف

HOW TO PLAY: • POUR JOUER : • SO WIRD GESPIELT: • PER GIOCARE: • ZO SPEEL JE: • INSTRUCCIONES DE JUEGO: • COMO BRINCAR: • КАК ИГРАТЬ: • NASIL OYNANIR? • ΓΙΑ ΝΑ ΠΑΙΞΕΤΕ: • ЯК ГРАТИ: • CUM SE JOACĂ: • КАК СЕ ИГРАЕ: • ΚΑΚΟ ΙΓΡΑΤΙ: • ПОТЕК ИГРЕ: • طريقة اللعب:

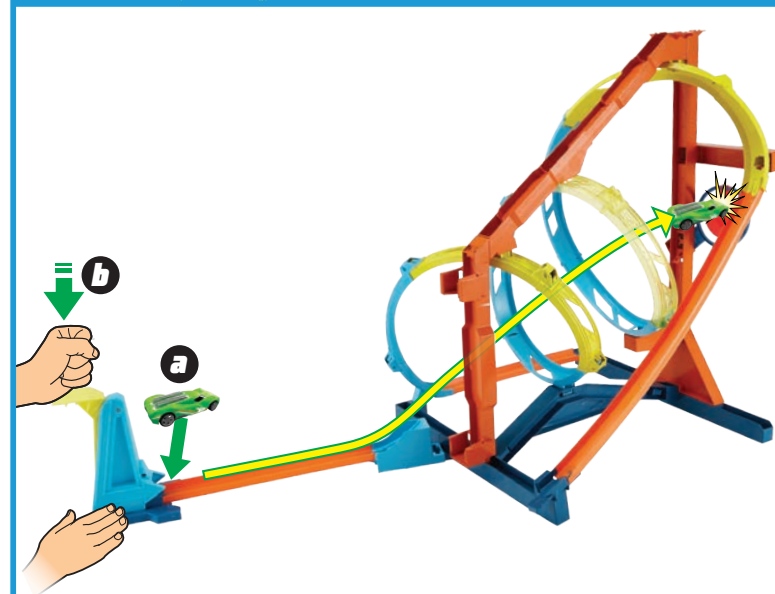

TIP: ADJUST YOUR SLAMMING POWER FOR BEST PERFORMANCE. • **CONSEIL :** MODULEZ VOTRE PUISSANCE DE FRAPPE POUR DES PERFORMANCES OPTIMALES. • **TIPP:** DIE ABSCHUSS-POWER FÜR OPTIMALE LEISTUNG ANPASSEN. • **CONSIGLIO:** REGOLA LA FORZA PER OTTENERE RISULTATI DA CAMPIONE. • **TIP:** SLA PRECIES HARD GENOEG VOOR HET BESTE RESULTAAT. • **CONSEJO:** RECOMENDAMOS PROBAR CON DIFERENTES FUERZAS DE LANZAMIENTO PARA CONSEGUIR EL MEJOR RESULTADO. • **DICA:** AJUSTA A FORÇA DO LANÇAMENTO PARA OBTER O MELHOR DESEMPENHO. • **COBET:** ОТРЕГУЛІРУЙТЕ СИЛУ УДАРА ДЛЯ НАИЛУЧШЕГО РЕЗУЛЬТАТА. • **İPUCU:** EN İYİ PERFORMANS İÇİN VURMA GÜCÜNÜ AYARLA. • **ΣΥΜΒΟΛΗ:** ΓΙΑ ΚΑΛΥΤΕΡΗ ΑΠΟΔΟΣΗ ΠΕΙΡΑΜΑΤΙΣΤΕΙΤΕ ΜΕ ΔΙΑΦΟΡΕΤΙΚΕΣ ΡΥΘΜΙΣΕΙΣ ΕΚΤΟΞΕΥΣΗΣ. • **ПІДКАЗКА:** РЕГУЛЮЙТЕ СИЛУ УДАРУ ДЛЯ ПОКРАЩЕННЯ РЕЗУЛЬТАТУ. • **SFAT:** AJUSTAȚI PUTEREA CU CARE LOVIȚI, PENTRU SEA MAI BUNĂ PERFORMANȚĂ. • **СЪВЕТ:** РЕГУЛИРАЙТЕ СИЛАТА СИ НА УДРЯНЕ ЗА ПОСТИГАНЕ НА НАЙ-ДОБРИ РЕЗУЛТАТИ. • **SAVJET:** PRILAGODI SNAGU UDARCA ZA POSTIZANJE NAJBOLJIH REZULTATA. • **NASVET:** ZA NAJBOLJŠE DELOVANJE PRILAGODI SILO TRKA. •

نصيحة: اضبط قوة الضربة للحصول على أفضل أداء.

DETACH AND STORE PARTS AS SHOWN. • DÉTACHEZ ET RANGEZ LES ÉLÉMENTS COMME INDICQUÉ. • DIE TEILE WIE DARGESTELLT ABBAUEN UND AUFBEWAHREN. • SCOLLEGA E RIPONI I PEZZI COME ILLUSTRATO. • ONTKOPPEL ONDERDELEN EN BERG ZE OP ZOALS AFGEBEELD. • SUELTA LAS PIEZAS COMO SE MUESTRA. • DESENCAIXA E GUARDA AS PEÇAS CONFORME ILUSTRADO. • РАЗБЕРИТЕ И СЛОЖИТЕ ДЕТАЛИ, КАК ПОКАЗАНО НА РИСУНКЕ. • PARÇALARI GÖSTERİLDİĞİ GİBİ AYIR VE SAKLA. • ΑΠΟΣΥΝΔΕΣΤΕ ΚΑΙ ΑΠΟΘΗΚΕΥΣΤΕ ΤΑ ΚΟΜΜΑΤΙΑ ΟΠΩΣ ΑΠΕΙΚΟΝΙΖΕΤΑΙ. • ВІД'ЄДНАЙ І ЗБЕРІГАЙ ДЕТАЛІ, ЯК ПОКАЗАНО. • DETAŞAŢI ŞI DEPOZITAŢI PIESELE CONFORM ILUSTRĂŢIILOR. • РАЗКАЧЕТЕ ЧАСТІТЕ І ГИ ПРИБЕРЕТЕ ЗА СЪХРАНЕНИЕ, КАКТО Е ПОКАЗАНО. • RASTAVI I SPREMI DUELOVE NA PRIKAZANI NAČIN. • ODSTRANI IN SHRANI VSE DELE, KOT JE PRIKAZANO. •

افصل الأجزاء وقم بتخزينها كما هو مبين.



x2

