

fisher-price

# Little People®



COLOR INSTRUCTIONS ONLINE  
MODE D'EMPLOI EN COULEUR EN LIGNE

## HKB80

## Before You Begin Avant de jouer



Keep these instructions for future reference as they contain important information.

Conserver ce mode d'emploi pour s'y référer en cas de besoin, car il contient des renseignements importants.



Adult assembly is required (because we need to fit this toy in the box). You'll need a Phillips screwdriver (not included) for assembly and battery installation.

Assemblage par un adulte requis (parce qu'il faut que le jouet puisse rentrer dans la boîte). Un tournevis cruciforme (non fourni) est requis pour l'assemblage et l'installation des piles.



**30**

Set aside about 30 minutes for assembly.

Prévoir environ 30 minutes pour l'assemblage.



**x3**

Three AA (LR6) batteries are required (not included). For longer life, use **alkaline** batteries.

Fonctionne avec trois piles AA (LR6), non incluses. Utiliser des piles **alcalines** pour une autonomie prolongée.



Clean with a damp cloth. Do not immerse.

Nettoyer avec un chiffon humide. Ne pas immerger.



Do not add water to pool. Pool is not designed to hold water.

Ne pas verser d'eau dans la piscine. La piscine n'est pas conçue pour contenir de l'eau.

## Decoration Décoration

Place the labels exactly as shown in the illustrations.  
For best results, apply the labels before assembling the toy and avoid repositioning a label once it has been applied.

Appliquez les autocollants exactement comme indiqué dans les illustrations.  
Pour de meilleurs résultats, appliquez les autocollants avant d'assembler le jouet et évitez de repositionner tout autocollant une fois qu'il a été apposé.

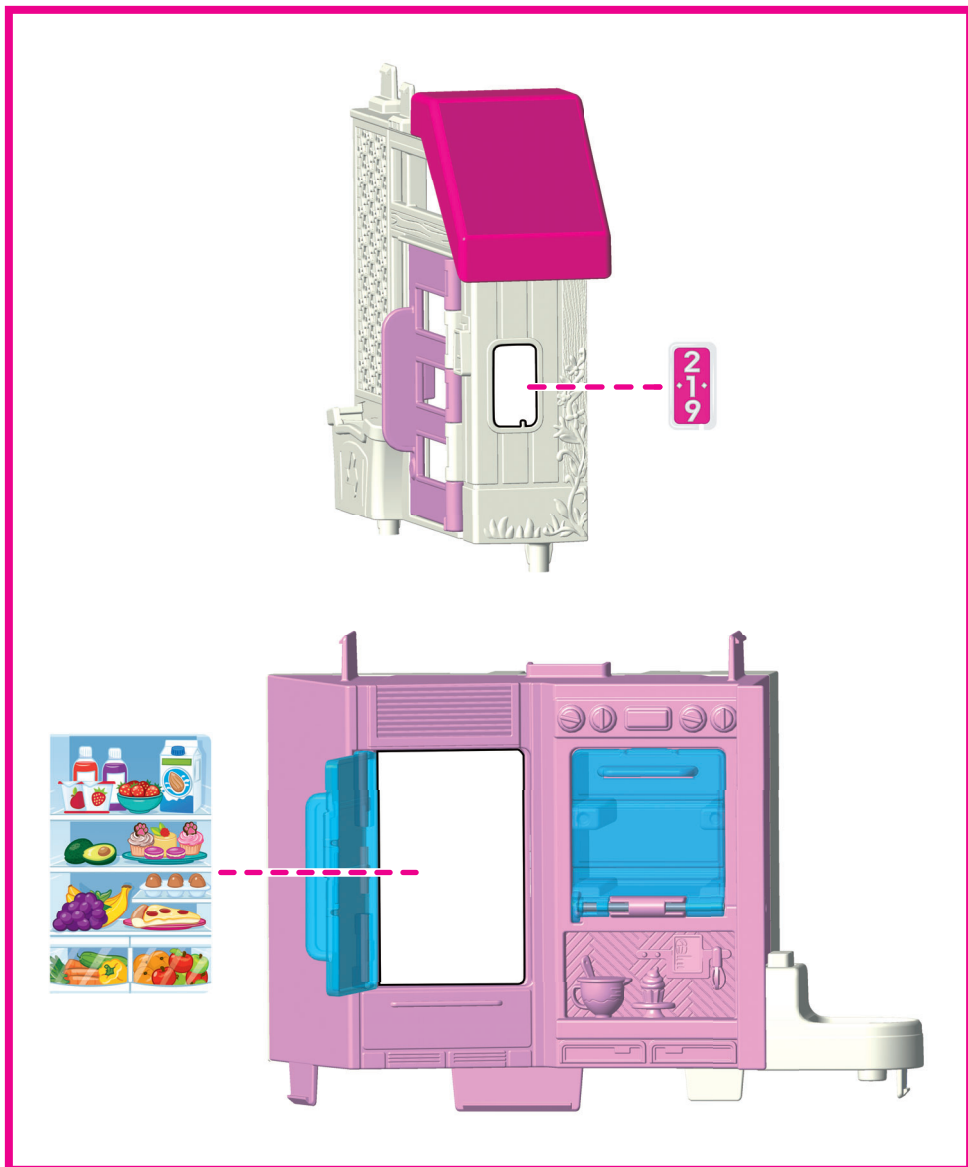

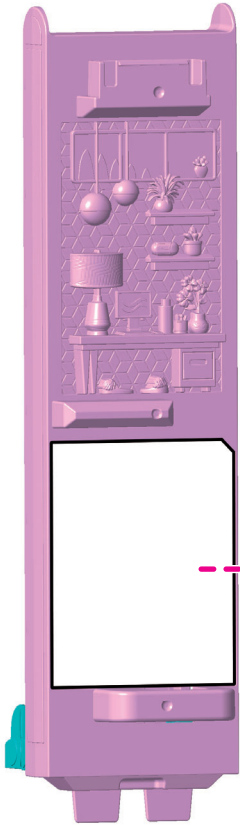

# Assembled Parts    Éléments à assembler

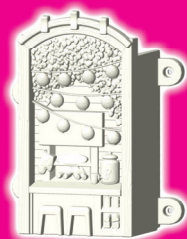
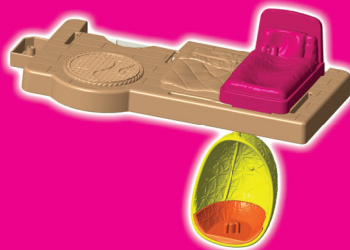
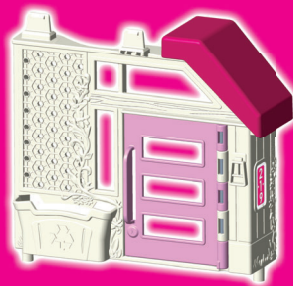
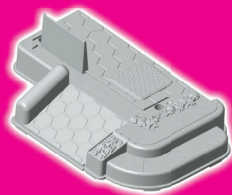
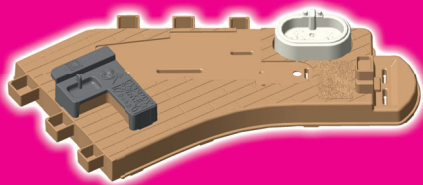

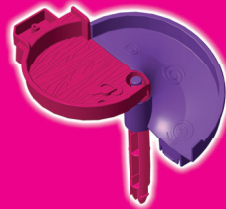
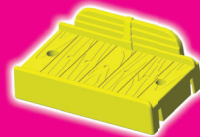
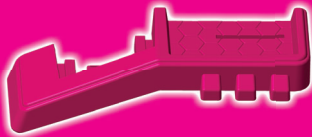

M3,5 x 12 mm

**⚠ CAUTION ⚠ ATTENTION**

This package contains sharp points and small parts. For adult assembly only.

Cet emballage contient des éléments pointus et de petites pièces.  
Le produit doit être assemblé par un adulte.

# Assembly Assemblage

1.

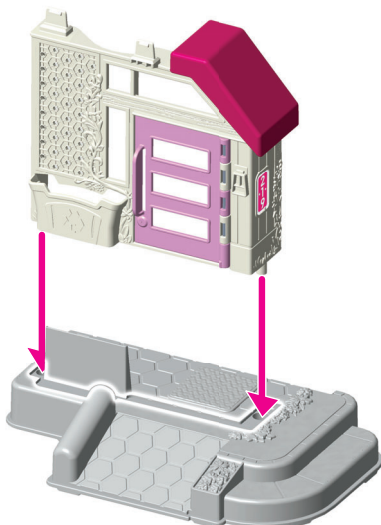

2.

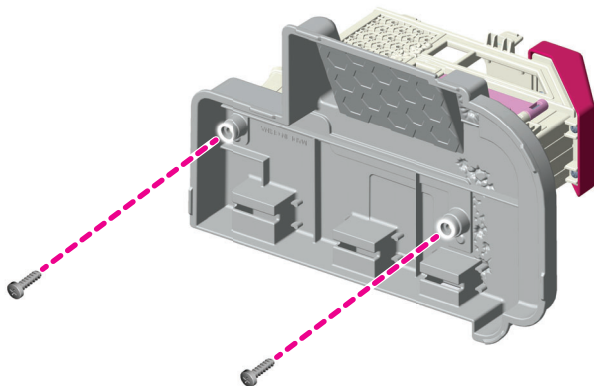

3.

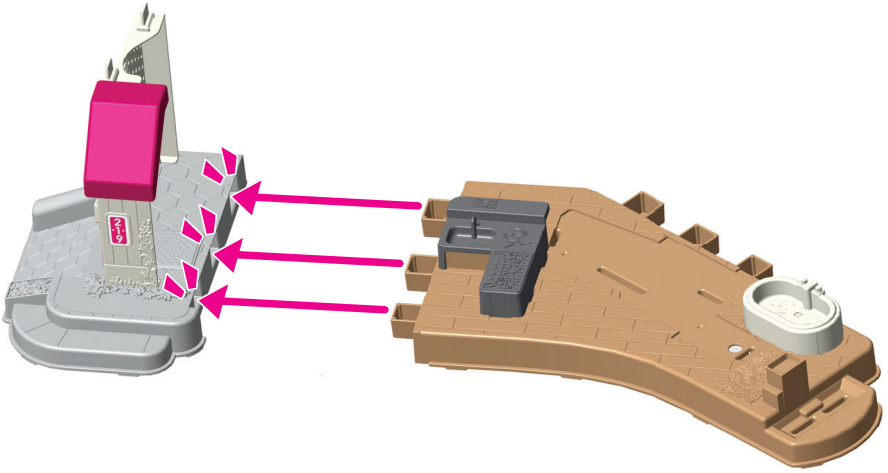

4.

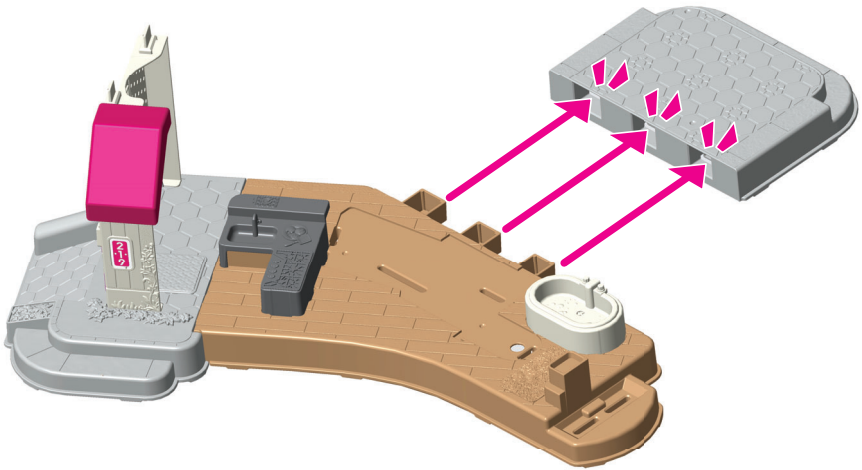

5.

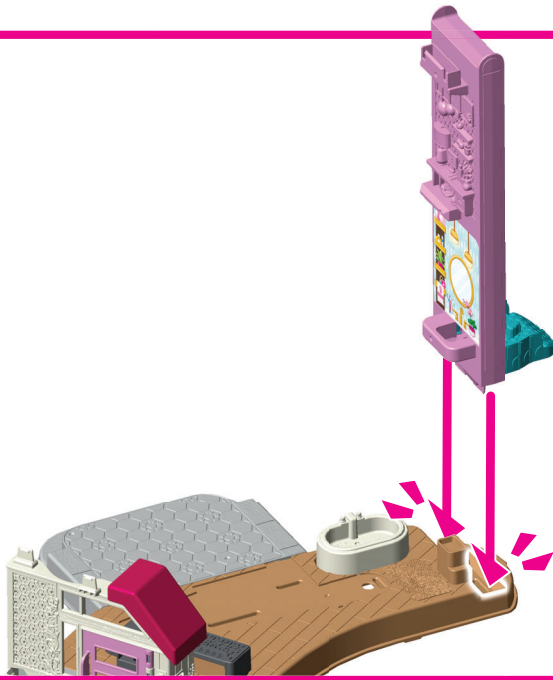

6.

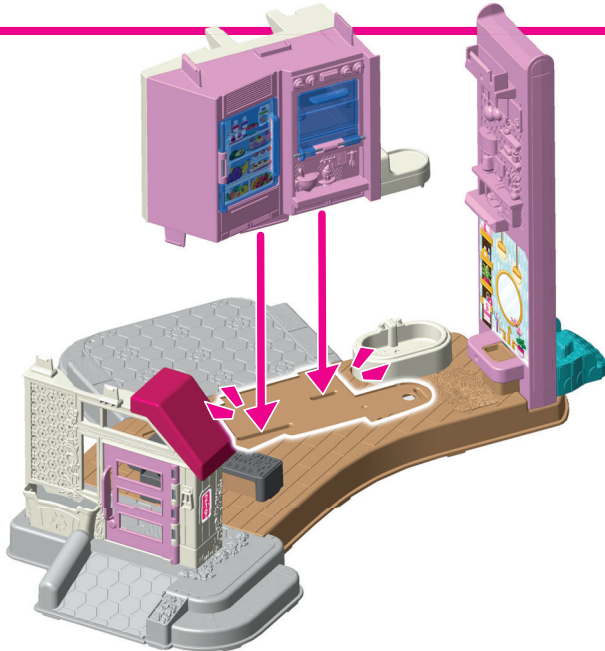

# 7.

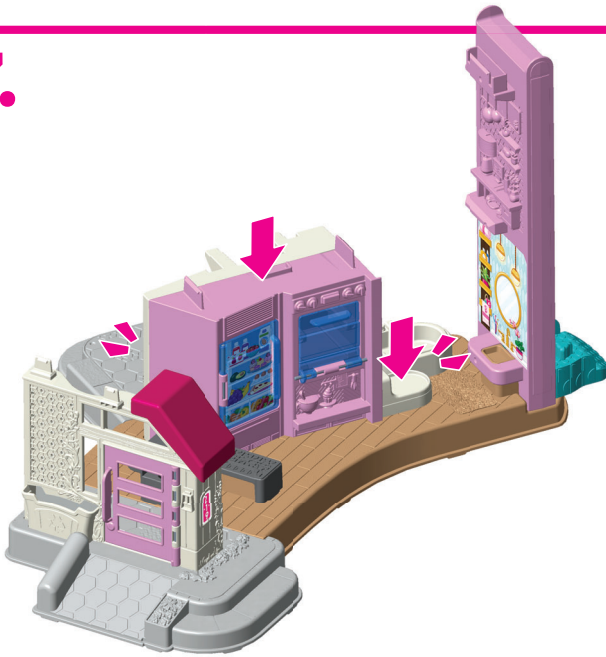

Press above the kitchen and the toilet to "snap" it into the base.

Appuyer sur la cuisine et la toilette pour les **enclencher** dans la base.

# 8.

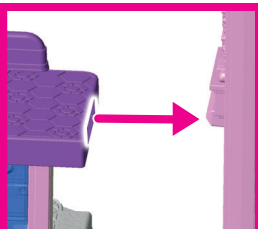

Fit the opening on the platform to the ledge on the wall.

Insérer l'ouverture de la plateforme dans le rebord du mur.

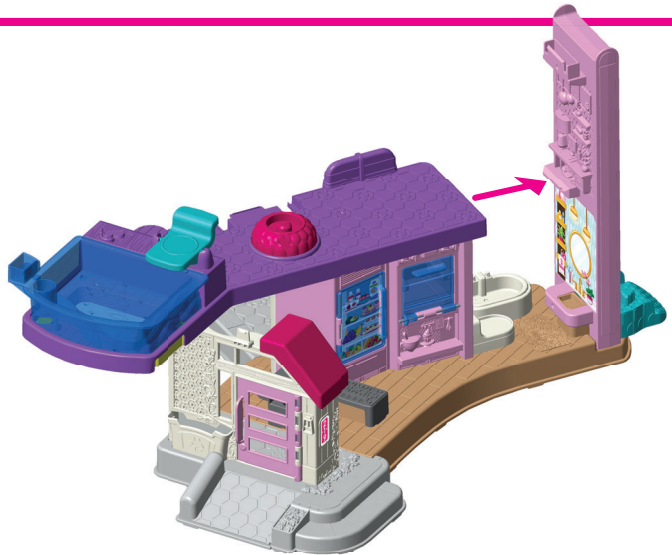

9.



Press above the pool and the kitchen to "snap" the platform.

Appuyer sur la piscine et vis-à-vis la cuisine pour **enclencher** la plateforme.

10.

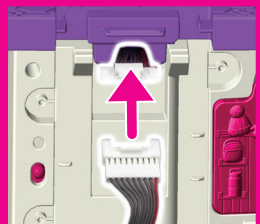
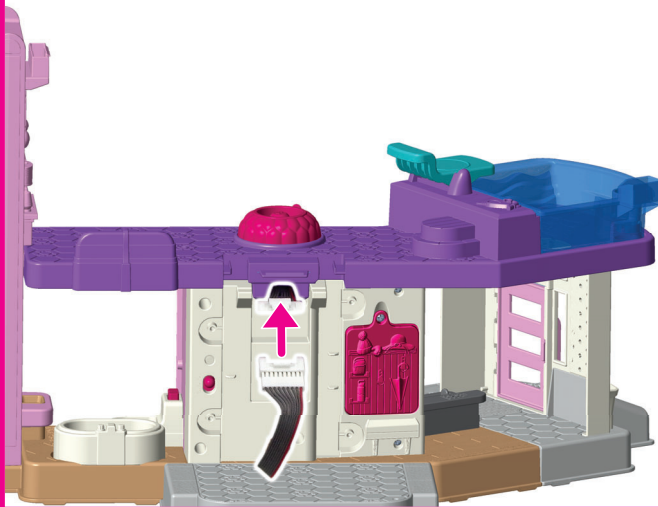

Be sure to make this connection!

S'assurer d'établir ce branchement!



11. Locate the battery door on the back of the kitchen. Loosen the screw in the battery door and remove the door. Insert three, new AA (LR6) **alkaline** batteries. Make sure you insert the batteries correctly! Replace the battery door and tighten the screw.

Trouver le couvercle du compartiment des piles à l'arrière de la cuisine. Desserrer la vis du couvercle du compartiment des piles, puis enlever le couvercle. Insérer trois piles **alcalines** AA (LR6) neuves. S'assurer d'insérer les piles dans le bon sens! Remettre le couvercle et serrer la vis.



12. Slide the power-volume switch ON 🔊. You should hear sound and see lights. If you do not, you may not have connected the wires in step 10. Go back and be sure you've connected the wires in step 10.

Mettre le bouton marche-volume en position MARCHE 🔊. Les lumières s'allument et un son se fait entendre. Si ce n'est pas le cas, les fils n'ont peut-être pas été branchés à l'étape 10. S'assurer que les fils sont branchés à l'étape 10.

# 13.

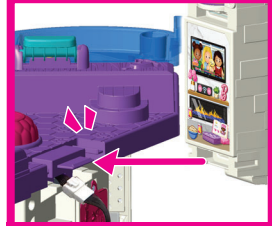
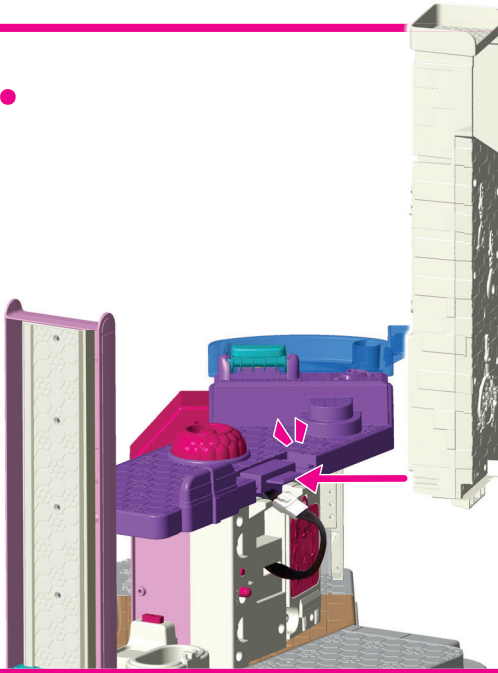

**"Snap"** the chimney to the ledge inside the platform.

**Enclencher** la cheminée dans le rebord à l'intérieur de la plateforme.

# 14.

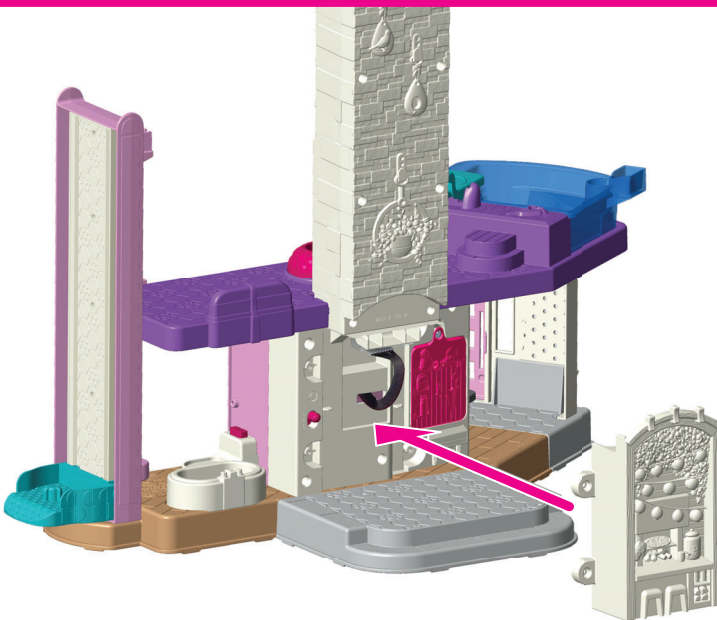

15.

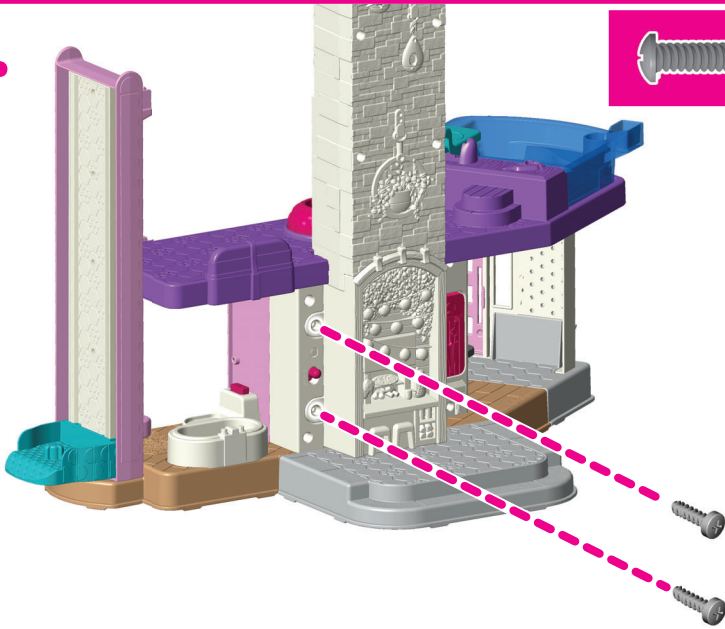

 x2

16.



 x2

# 17.

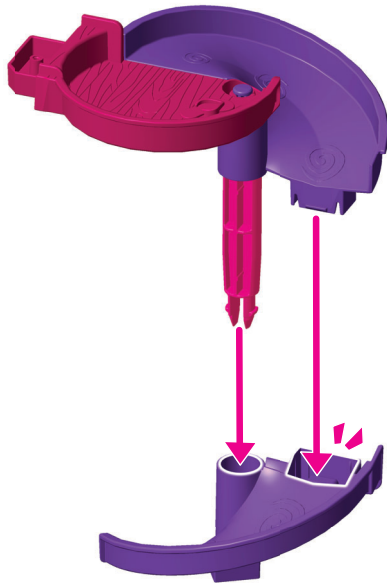

# 18.



You may need to rotate the slide post to “snap” it. Use the box snap behind the post and on the pool as a guide.

Il peut être nécessaire de tourner la tige de la glissade pour l’enclencher en place. Utiliser le rectangle à emboîter derrière le poteau et sur la piscine comme guide.

# 19.



# 20.



Press to "**snap**" the platform to the elevator wall.

Appuyer sur la plateforme pour l'**enclencher** dans le mur de l'ascenseur.

21.



 x2

22.



# 23.

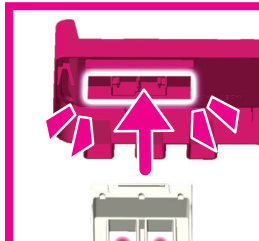
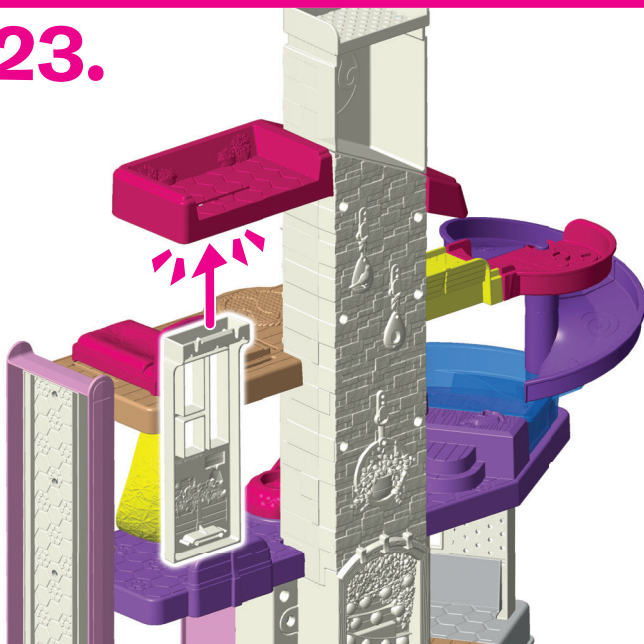

"Snap" the window into the opening underneath the roof.

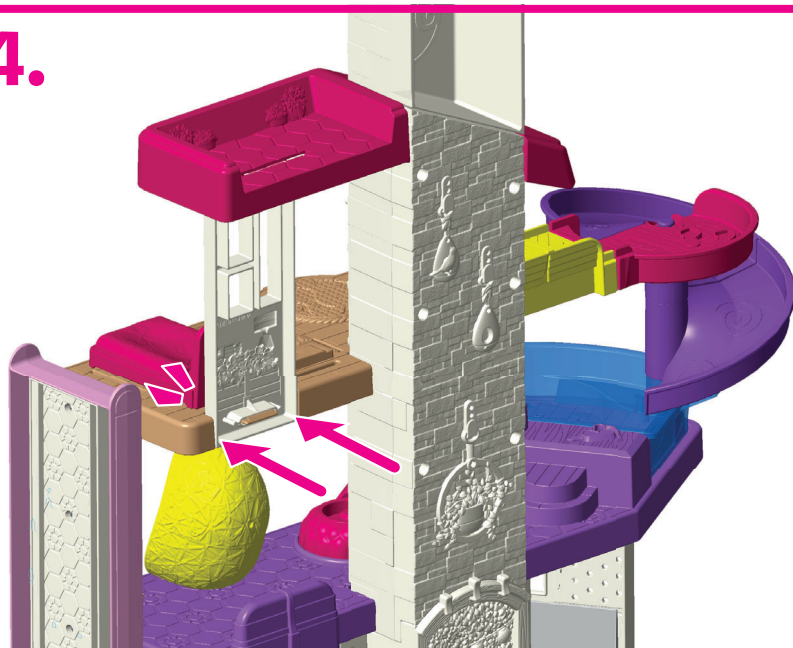

**Enclencher** la fenêtre dans l'ouverture sous le toit.

# 24.







### POWER-VOLUME SWITCH

Slide to turn power ON with low volume , ON with high volume  or OFF  when finished playing.

### BOUTON MARCHÉ-VOLUME

Mettre le bouton à MARCHÉ à volume faible , MARCHÉ à volume fort  ou ARRÊT  une fois le jeu terminé.



### **Battery Safety Information**

In exceptional circumstances, batteries may leak fluids that can cause a chemical burn injury or ruin your product. To avoid battery leakage:

- Do not mix old and new batteries or batteries of different types: alkaline, standard (carbon-zinc) or rechargeable.
- Insert batteries as indicated inside the battery compartment (+ and -).
- Remove batteries during long periods of non-use. Always remove exhausted batteries from the product. Dispose of batteries safely. Do not dispose of this product in a fire. The batteries inside may explode or leak.
- Never short-circuit the battery terminals.
- Use only batteries of the same or equivalent type, as recommended.
- Do not charge non-rechargeable batteries.
- Remove rechargeable batteries from the product before charging.
- If removable, rechargeable batteries are used, they are only to be charged under adult supervision.

### **Mises en garde au sujet des piles**

Lors de circonstances exceptionnelles, des substances liquides peuvent s'écouler des piles et provoquer des brûlures chimiques ou endommager le produit. Pour éviter que les piles ne coulent :

- Ne pas mélanger des piles usées avec des piles neuves ou différents types de piles : alcalines, ordinaires (carbone-zinc) ou rechargeables.
- Insérer les piles dans le sens indiqué à l'intérieur du compartiment (+ et -).
- Enlever les piles lorsque le produit n'est pas utilisé pendant une longue période. Ne jamais laisser des piles usées dans le produit. Jeter les piles usées dans un conteneur réservé à cet usage. Ne pas jeter ce produit au feu. Les piles à l'intérieur pourraient exploser ou couler.
- Ne jamais court-circuiter les bornes des piles.
- Utiliser uniquement des piles de même type ou de type équivalent, comme conseillé.
- Ne pas recharger des piles non rechargeables.
- Les piles rechargeables doivent être retirées du produit avant de les recharger.
- En cas d'utilisation de piles amovibles et rechargeables, celles-ci ne doivent être rechargées que par un adulte.

## **FCC STATEMENT (UNITED STATES ONLY)**

This equipment has been tested and found to comply with the limits for a Class B digital device, pursuant to Part 15 of the FCC rules. These limits are designed to provide reasonable protection against harmful interference in a residential installation. This equipment generates uses and can radiate radio frequency energy and, if not installed and used in accordance with the instructions, may cause harmful interference to radio communications. However, there is no guarantee that interference will not occur in a particular installation. If this equipment does cause harmful interference to radio or television reception, which can be determined by turning the equipment off and on, the user is encouraged to try to correct the interference by one or more of the following measures:

- Reorient or relocate the receiving antenna.
- Increase the separation between the equipment and receiver.
- Consult the dealer or an experienced radio/TV technician for help.

NOTE: Changes or modifications not expressly approved by the manufacturer responsible for compliance could void the user's authority to operate the equipment.

This device complies with Part 15 of the FCC Rules. Operation is subject to the following two conditions: (1) This device may not cause harmful interference, and (2) this device must accept any interference received, including interference that may cause undesired operation.

## **ÉNONCÉ DE LA FCC (ÉTATS-UNIS SEULEMENT)**

Cet équipement a été testé et jugé conforme aux limites de classe B pour un appareil numérique en vertu de l'article 15 de la réglementation de la FCC. Ces limites ont été instaurées pour fournir une protection raisonnable contre toute interférence nuisible dans une installation résidentielle. Cet équipement génère, utilise et peut émettre de l'énergie radiofréquence. S'il n'est pas installé et utilisé conformément aux instructions, il peut provoquer des interférences sur les communications radio. Cependant, il n'est pas garanti que des interférences ne se produiront pas dans certaines installations. Si cet équipement cause des interférences à la réception radio ou télévisée (ce qui peut être vérifié en éteignant l'appareil puis en le remettant sous tension), l'utilisateur peut tenter de les résoudre en suivant une ou plusieurs des mesures ci-après :

- Réorienter ou déplacer l'antenne réceptrice.
- Augmenter l'espace entre l'appareil et le récepteur.
- Pour obtenir de l'aide, contacter le vendeur ou un technicien radio/télévision expérimenté.

REMARQUE : Tout changement ou modification de cet appareil n'ayant pas été expressément approuvé par les parties responsables de sa conformité peut entraîner l'annulation du droit d'exploitation de l'équipement par l'utilisateur.

Cet appareil est conforme à l'article 15 de la réglementation de la FCC. L'utilisation de ce dispositif est autorisée seulement aux deux conditions suivantes : (1) il ne doit pas produire de brouillage nuisible, et (2) il doit pouvoir tolérer tout brouillage radioélectrique reçu, même si ce brouillage est susceptible de compromettre son fonctionnement.

### **CAN ICES-3 (B)/NMB-3 (B)**

Operation is subject to the following two conditions: (1) this device may not cause interference, and (2) this device must accept any interference, including interference that may cause undesired operation of the device.

L'utilisation de ce dispositif est autorisée seulement aux conditions suivantes : (1) il ne doit pas produire de brouillage et (2) il doit pouvoir tolérer tout brouillage radioélectrique reçu, même si ce brouillage est susceptible de compromettre son fonctionnement.

---



Protect the environment by not disposing of this product or any batteries with household waste. This symbol indicates that this product shall not be treated as household waste. Check your local authority for recycling advice and facilities.



Protéger l'environnement en ne jetant pas ce produit et tout type de piles avec les ordures ménagères. Ce symbole indique que ce produit ne doit pas être traité comme des ordures ménagères. Consulter la municipalité pour obtenir des conseils sur le recyclage et connaître les centres de dépôt de la région.

**CANADA**

Mattel Canada Inc., 6155 Freemont Blvd., Mississauga, Ontario L5R 3W2.  
1-800-432-5437

**UNITED STATES**

1-800-432-5437. Fisher-Price, Inc., 636 Girard Avenue, East Aurora, NY 14052.

**GREAT BRITAIN**

Mattel U.K. Limited, The Porter Building, 1 Brunel Way, Slough SL1 1FQ, UK.  
[www.service.mattel.com/uk](http://www.service.mattel.com/uk).

**FRANCE**

Mattel France, Parc de la Cerisaie, 1/3/5 allée des Fleurs, 94260 Fresnes Cedex. N° Cristal  
0969 36 99 99 (Numéro non surtaxé) ou [www.lesjouetsmattel.fr](http://www.lesjouetsmattel.fr).

**SCHWEIZ**

Mattel AG, Kirchstrasse 24, CH-3097 Liebefeld.

Mattel Europa B.V., Gondel 1, 1186 MJ Amstelveen, Nederland.

**BELGIË/BELGIQUE**

Mattel Belgium N.V., De Kleetlaan 4, 1831 Machelen (Diegem), Belgium.

**AUSTRALIA**

Mattel Australia Pty. Ltd., 658 Church Street, Locked Bag #870, Richmond, Victoria 3121 Australia.  
Consumer Advisory Service 1300 135 312.

**NEW ZEALAND**

16-18 William Pickering Drive, Albany 1331, Auckland.

**HONG KONG**

Kids Kingdom Limited, Room 1908-9, Gala Place, 56 Dundas Street, Mongkok, Kowloon,  
Hong Kong. Customer Care line: (852)2782-0766.

**TAIWAN**

Chickabiddy Company Limited, 5/F, No. 186, Section 4, Nanjing East Road, Taipei 10595, Taiwan.  
Customer Care line: (02)2578-1188.

**MAINLAND CHINA**

Mattel Barbie (Shanghai) Trading Co., Ltd. Units 4701-4711, 47F, 2 Grand Gateway, 3 Hong  
Qiao Road, Shanghai, 200030, P.R.C. Customer Care line: 400-819-8658.

**MALAYSIA**

Diimport & Diedarkan Oleh: Mattel Continental Asia Sdn Bhd. Level 19, Tower 3, Avenue 7,  
No. 8 Jalan Kerinchi, Bangsar South, 59200 Kuala Lumpur, Malaysia.

**SOUTH AFRICA**

Mattel South Africa (PTY) LTD, Office 102 I3, 30 Melrose Boulevard, Johannesburg 2196.



Points de collecte sur [www.quefairedemesdechets.fr](http://www.quefairedemesdechets.fr)  
Privilégiez la réparation ou le don de votre appareil !



fisher-price®

LittlePeople®

Barbie®

Barbie® and associated trademarks  
and trade dress are owned by,  
and used under license from, Mattel.

Barbie ainsi que les marques et les  
designs y afférents appartiennent à Mattel.  
Utilisation sous licence.



©2023 Mattel.  
® and ™ designate U.S.  
trademarks of Mattel,  
except as noted.  
® et ™ désignent  
des marques de  
Mattel aux États-Unis,  
sauf indication contraire.

PRINTED IN CHINA/  
IMPRIMÉ EN CHINE

HK80-2B70  
1102755439-2LB