

fisher-price

imaginext[®]

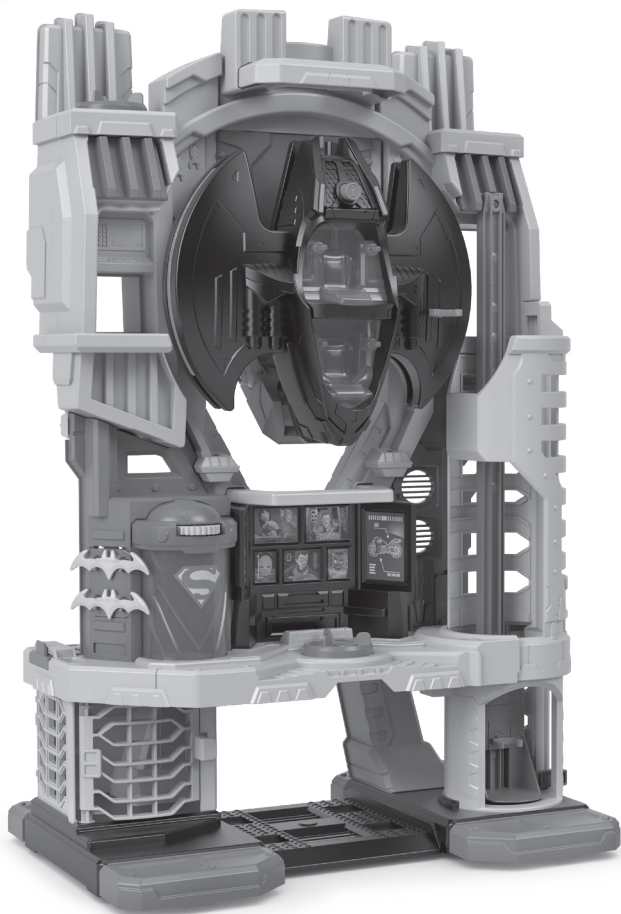

DC
**SUPER
FRIENDS**

HNW08



TM

- Keep these instructions for future reference as they contain important information.
- Requires three AA batteries (included).
- Batteries included are for demonstration purposes only.
- Adult assembly and battery replacement is required.
- Tool required for battery replacement: Philips screwdriver (not included).
- To clean, wipe with a damp cloth. Do not immerse.



- Lee y guarda estas instrucciones para futura referencia, ya que contienen información importante de este producto.
- Funciona con 3 pilas AA (incluidas).
- Las pilas incluidas son solo a efectos de demostración.
- Se necesita a un adulto para montar y remplazar las pilas.
- Herramienta necesaria para el remplazo de pilas: Destornillador de cruz (no incluido).
- Usa un paño húmedo para limpiar este juguete. No lo sumerjas.

- Conserver ce mode d'emploi pour s'y référer en cas de besoin, car il contient des informations importantes.
- Fonctionne avec trois piles AA (fournies).
- Les piles incluses sont uniquement destinées à l'essai du jouet.
- Assemblage et remplacement des piles par un adulte requis.
- Outil requis pour remplacer les piles : tournevis cruciforme (non fourni).
- Nettoyer le jouet avec un chiffon humide. Ne pas le plonger dans l'eau.

- Guarde estas instruções para futura referência, pois contêm informações importantes.
- Funciona com 3 pilhas AA (incluídas).
- As pilhas incluídas destinam-se apenas para fins de demonstração.
- Requer montagem e substituição das pilhas por um adulto.
- Ferramenta necessária: Chave de fenda Philips (não incluída).
- Limpe este brinquedo com um pano úmido. Não mergulhe o produto na água.
- ATENÇÃO: A colocação e substituição das pilhas devem ser realizadas por um adulto, utilizando a ferramenta adequada para abrir e fechar o compartimento de pilhas.

Protect the environment by not disposing of this product or any batteries with household waste. This symbol indicates that this product shall not be treated as household waste. Check your local authority for recycling advice and facilities.

Protege el medio ambiente no desechando este producto o cualquier batería en la basura. Este símbolo indica que se debe desechar apropiadamente este producto. Consulta con tu gobierno local en cuanto a información sobre centros de reciclaje en tu localidad.

Protéger l'environnement en ne jetant pas ce produit ni tout type de piles avec les ordures ménagères. Ce symbole indique que ce produit ne doit pas être traité comme des ordures ménagères. Consulter la municipalité pour obtenir des conseils sur le recyclage et connaître les centres de dépôt de la région.

Proteja o ambiente, não jogue este produto ou qualquer tipo de pilha e bateria no lixo doméstico. Este símbolo indica que este produto não deve ser tratado como lixo doméstico. Peça informações aos órgãos locais sobre como proceder com a reciclagem.

CAN ICES-3 (B)/NMB-3 (B)

Operation is subject to the following two conditions: (1) this device may not cause interference, and (2) this device must accept any interference, including interference that may cause undesired operation of the device.

L'utilisation de ce dispositif est autorisée seulement aux conditions suivantes : (1) il ne doit pas produire de brouillage et (2) il doit pouvoir tolérer tout brouillage radioélectrique reçu, même si ce brouillage est susceptible de compromettre son fonctionnement.

BATTERY INSTALLATION AND POWER

COLOCACIÓN DE LAS PILAS Y ENCENDIDO

INSTALLATION DES PILES ET MISE EN MARCHÉ

INSTALAÇÃO DAS PILHAS

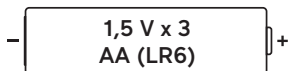













For longer life, use **alkaline** batteries.

Para una mayor duración, usa solo pilas **alcalinas**.

Utiliser des piles **alcalines** pour une autonomie prolongée.

Para maior durabilidade, use pilhas **alcalinas**.



- Slide the power-volume switch ON with low volume , ON with high volume  or OFF .
- Pon el interruptor de encendido-volumen en ENCENDIDO con volumen bajo , ENCENDIDO con volumen alto  o APAGADO .
- Mettre le bouton Marche/Volume à MARCHÉ à volume faible , MARCHÉ à volume fort  ou ARRÊT .
- Deslize o botão liga/desliga/volume para a posição LIGADA com volume baixo , LIGADA com volume alto  ou DESLIGADA .

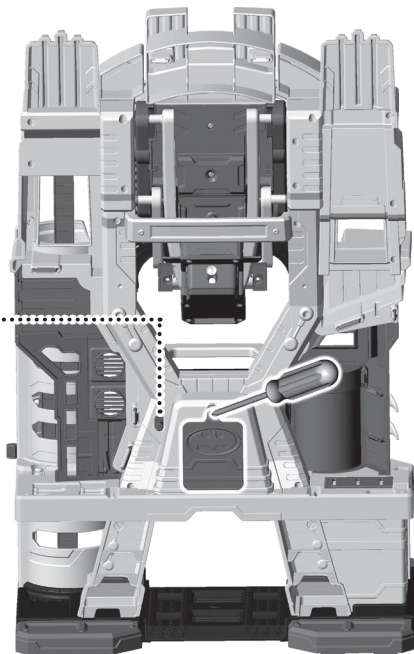

- Loosen the screw in the battery compartment door with a Phillips screwdriver and remove the door.
- Remove the exhausted batteries and properly dispose.
- Insert three, new AA (LR6) **alkaline** batteries.
- Replace the battery compartment door and tighten the screw. Do not over-tighten.
- If this toy begins to operate erratically, you may need to reset the electronics. Slide the power-volume switch off and then back on again.
- Afloja el tornillo de la tapa del compartimento de pilas con un destornillador de cruz y retira la tapa.
- Saca las pilas gastadas y deséchalas apropiadamente.
- Inserta 3 pilas **alcalinas** AA (LR6) nuevas.
- Cierra la tapa del compartimento de pilas y aprieta el tornillo. No lo aprietes en exceso.
- Si el juguete no funciona correctamente, reinicia el circuito electrónico. Pon el botón para encender/volumen en apagado y, luego, nuevamente en encendido.
- Desserrer la vis du compartiment des piles avec un tournevis cruciforme, et retirer le couvercle.
- Retirer les piles usées et les jeter dans un conteneur réservé à cet usage.
- Insérer trois piles **alcalines** AA (LR6) neuves.
- Remettre le couvercle et serrer la vis. Ne pas trop serrer.
- Si le jouet ne fonctionne pas correctement, il peut être nécessaire de réinitialiser le système électronique. Pour ce faire, éteindre le jouet puis le remettre en marche.
- Solte o parafuso da tampa do compartimento de pilhas com uma chave de fenda Phillips e remova a tampa.
- Remova as baterias velhas e descarte-as em local apropriado.
- Coloque três novas pilhas **alcalinas** AA (LR6).
- Feche a tampa do compartimento de pilhas e aperte o parafuso. Não aperte excessivamente.
- Se o brinquedo não estiver funcionando de maneira adequada, você deve reiniciar a parte eletrônica. Desligue o brinquedo e, depois de alguns segundos, ligue-o novamente.

Battery Safety Information

In exceptional circumstances, batteries may leak fluids that can cause a chemical burn injury or ruin your product. To avoid battery leakage:

- Do not mix old and new batteries or batteries of different types: alkaline, standard (carbon-zinc) or rechargeable.
- Insert batteries as indicated inside the battery compartment (+ and -).
- Remove batteries during long periods of non-use. Always remove exhausted batteries from the product. Dispose of batteries safely. Do not dispose of this product in a fire. The batteries inside may explode or leak.
- Never short-circuit the battery terminals.
- Use only batteries of the same or equivalent type, as recommended.
- Do not charge non-rechargeable batteries.
- Remove rechargeable batteries from the product before charging.
- If removable, rechargeable batteries are used, they are only to be charged under adult supervision.

Información de seguridad acerca de las pilas

En circunstancias excepcionales, las pilas pueden derramar líquido que puede causar quemaduras o dañar el producto. Para evitar derrames:

- No mezclar pilas nuevas con gastadas ni mezclar pilas alcalinas, estándar (carbono-cinc) o recargables.
- Cerciorarse de que la polaridad de las pilas sea la correcta (+/-).
- Sacar las pilas si el producto no va a ser usado durante un periodo prolongado. Sacar las pilas gastadas del producto y desecharlas apropiadamente. No quemar las pilas ya que podrían explotar o derramar el líquido incorporado en ellas.
- No provocar un cortocircuito con las terminales.
- Usar solo el tipo de pilas recomendadas (o su equivalente).
- No cargar pilas no recargables.
- Sacar las pilas recargables antes de cargarlas.
- La carga de las pilas recargables solo debe realizarse con la supervisión de un adulto.

Mises en garde au sujet des piles

Lors de circonstances exceptionnelles, des substances liquides peuvent s'écouler des piles et provoquer des brûlures chimiques ou endommager le produit. Pour éviter que les piles ne coulent :

- Ne pas mélanger des piles usées avec des piles neuves ou différents types de piles : alcalines, standard (carbone-zinc) ou rechargeables.
- Insérer les piles dans le sens indiqué à l'intérieur du compartiment (+/-).

- Enlever les piles lorsque le produit n'est pas utilisé pendant une longue période. Ne jamais laisser des piles usées dans le produit. Jeter les piles usées dans un conteneur réservé à cet usage. Ne pas jeter ce produit au feu. Les piles incluses pourraient exploser ou couler.
- Ne jamais court-circuiter les bornes des piles.
- Utiliser uniquement des piles de même type ou de type équivalent, comme conseillé.
- **NE PAS RECHARGER DES PILES NON RECHARGEABLES.**
- Les piles rechargeables doivent être retirées du produit avant de les charger.
- En cas d'utilisation de piles rechargeables, celles-ci ne doivent être chargées que par un adulte.

Informações sobre segurança das pilhas/baterias

Em circunstâncias excepcionais, as pilhas/baterias podem vaziar e seus fluidos podem causar queimaduras ou danificar o produto. Para evitar o vazamento das pilhas:

- Não misture pilhas gastas com novas ou de tipos diferentes: alcalinas, padrão (carbono-zinco) ou recarregáveis.
- Insira as pilhas conforme indicado dentro do compartimento de pilhas (+/-).
- Remova as pilhas do interior do produto durante longos períodos de não utilização. Sempre retire as pilhas gastas do interior do produto. Descarte as pilhas gastas em local apropriado. Não descarte este produto no fogo. As pilhas no interior do produto podem explodir ou vaziar.
- Nunca ponha os terminais das pilhas em curto-circuito.
- Utilize apenas pilhas do mesmo tipo ou de tipo equivalente, conforme recomendado.

.ADVERTÊNCIA!

NÃO RECARREGUE PILHAS NÃO RECARREGÁVEIS.

- Remova as pilhas recarregáveis do produto antes de recarregá-las.
- Se pilhas removíveis e recarregáveis forem utilizadas, as mesmas devem ser recarregadas apenas com a supervisão de um adulto.

FCC STATEMENT (UNITED STATES ONLY)

This equipment has been tested and found to comply with the limits for a Class B digital device, pursuant to Part 15 of the FCC rules. These limits are designed to provide reasonable protection against harmful interference in a residential installation. This equipment generates uses and can radiate radio frequency energy and, if not installed and used in accordance with the instructions, may cause harmful interference to radio communications. However, there is no guarantee that interference will not occur in a particular installation. If this equipment does cause harmful interference to radio or television reception, which can be determined by turning the equipment off and on, the user is encouraged to try to correct the interference by one or more of the following measures:

- Reorient or relocate the receiving antenna.
- Increase the separation between the equipment and receiver.
- Consult the dealer or an experienced radio/TV technician for help.

NOTE: Changes or modifications not expressly approved by the manufacturer responsible for compliance could void the user's authority to operate the equipment.

This device complies with Part 15 of the FCC Rules. Operation is subject to the following two conditions: (1) This device may not cause harmful interference, and (2) this device must accept any interference received, including interference that may cause undesired operation.

NOTA FCC (VÁLIDO SÓLO EN LOS ESTADOS UNIDOS)

Este equipo fue probado y cumple con los límites de un dispositivo digital de Clase B, según está establecido en la Parte 15 del reglamento FCC. Estos límites están diseñados para proporcionar una protección razonable contra interferencia dañina en una instalación residencial. Este equipo genera, utiliza y puede radiar energía de radiofrecuencia y, si no se instala y utiliza según lo estipulado en las instrucciones, puede causar interferencia dañina a radiocomunicaciones. Sin embargo, no hay ninguna garantía de que no haya interferencia en una instalación particular. Si este equipo llega a causar interferencia dañina a la recepción de radio o televisión, lo cual puede ser verificado encendiendo y apagando el equipo, se recomienda tomar una de las siguientes medidas para corregir el problema:

- Cambiar la orientación o localización de la antena receptora.
- Aumentar la distancia entre el equipo y el receptor.
- Ponerse en contacto con el distribuidor o con un técnico de radio/TV.

Nota: Los cambios o modificaciones no expresamente autorizados por el fabricante responsable del cumplimiento de las normas puede cancelar la autoridad del usuario de usar el equipo.

Este dispositivo cumple con la Parte 15 del reglamento FCC. El uso está sujeto a las dos condiciones siguientes: (1) este dispositivo no debe causar interferencia dañina y (2) este dispositivo debe aceptar cualquier interferencia recibida, incluyendo interferencia que pueda causar que el dispositivo no funcione correctamente.

ÉNONCÉ DE LA FCC (ÉTATS-UNIS SEULEMENT)

Cet équipement a été testé et jugé conforme aux limites de classe B pour un appareil numérique en vertu de l'article 15 de la réglementation de la FCC. Ces limites ont été instaurées pour fournir une protection raisonnable contre toute interférence nuisible dans une installation résidentielle. Cet équipement génère, utilise et peut émettre de l'énergie radiofréquence. S'il n'est pas installé et utilisé conformément aux instructions, il peut provoquer des interférences sur les communications radio. Cependant, il n'est pas garanti que des interférences ne se produiront pas dans certaines installations. Si cet équipement cause des interférences à la réception radio ou télévisée (ce qui peut être vérifié en éteignant l'appareil puis en le remettant sous tension), l'utilisateur peut tenter de les résoudre en suivant une ou plusieurs des mesures ci-après :

- Réorienter ou déplacer l'antenne réceptrice.
- Augmenter l'espace entre l'appareil et le récepteur.
- Pour obtenir de l'aide, contacter le vendeur ou un technicien radio/télévision expérimenté.

REMARQUE : Tout changement ou modification de cet appareil n'ayant pas été expressément approuvé par les parties responsables de sa conformité peut entraîner l'annulation du droit d'exploitation de l'équipement par l'utilisateur.

Cet appareil est conforme à l'article 15 de la réglementation de la FCC. L'utilisation de ce dispositif est autorisée seulement aux deux conditions suivantes : (1) il ne doit pas produire de brouillage nuisible, et (2) il doit pouvoir tolérer tout brouillage radioélectrique reçu, même si ce brouillage est susceptible de compromettre son fonctionnement.

**UNITED STATES**

1-800-432-5437. Fisher-Price, Inc., 636 Girard Avenue, East Aurora, NY 14052.

CANADA

Mattel Canada Inc., 6155 Freemont Blvd., Mississauga, Ontario L5R 3W2. 1-800-432-5437

MÉXICO

Importado y distribuido por Mattel de México, S.A. de C.V., Miguel de Cervantes Saavedra No. 193, Pisos 10 y 11, Col. Granada, Alcaldía Miguel Hidalgo, C.P. 11520, México, Ciudad de México. R.F.C. MME-920701-NB3. Tels.: 59-05-51-00 Ext. 5206 ó 01-800-463-59-89.

CHILE

Mattel Chile, S.A., Avenida Américo Vespucio 501-B, Quilicura, Santiago. Tel.: 1230-020-6213.

VENEZUELA

Servicio al consumidor Venezuela: Tel.: 0-800-100-9123.

ARGENTINA

Mattel Argentina, S.A., Av. Libertador 1000, Piso 11 - Oficinas 109 y 111, Vicente López - Prov. Buenos Aires. Tel.: 0800-666-3373.

COLOMBIA

Mattel Colombia, S.A., Calle 123#7-07 P.5, Bogotá. Tel.: 01800-710-2069.

PERÚ

Mattel Perú, S.A., Av. Juan de Arona # 151, Centro Empresarial Juan de Arona, Torre C, Piso 7, Oficina 704, San Isidro, Lima 27, Perú. RUC: 20425853865. Reg. Importador: 02350-12-JUE-DIGESA. Tel.: 0800-54744.

E-mail Latinoamérica: servicio.clientes@mattel.com.

BRASIL

Distribuído por: Mattel do Brasil Ltda. - CNPJ: 54.558.002/0001-20 - Rua Verbo Divino, 1488 - 2º andar - 04719-904 - Chácara Santo Antônio - São Paulo - SP - Brasil. Serviço de Atendimento ao Consumidor: fone 0800 575 0780.

E-mail: sac.matteldobrazil@mattel.com

AUSTRALIA

Mattel Australia Pty. Ltd., 658 Church Street, Locked Bag #870, Richmond, Victoria 3121 Australia. Consumer Advisory Service 1300 135 312.

NEW ZEALAND

16-18 William Pickering Drive, Albany 1331, Auckland.

HONG KONG

Kids Kingdom Limited, Room 1908-9, Gala Place, 56 Dundas Street, Mongkok, Kowloon, Hong Kong. Customer Care line: (852)2782-0766.

TAIWAN

Chickabiddy Company Limited, 5/F, No. 186, Section 4, Nanjing East Road, Taipei 10595, Taiwan. Customer Care line: (02)2578-1188.

MAINLAND CHINA

Mattel Barbie (Shanghai) Trading Co., Ltd. Units 4701-4711, 47F, 2 Grand Gateway, 3 Hong Qiao Road, Shanghai, 200030, P.R.C. Customer Care line: 400-819-8658.

MALAYSIA

Diimport & Diedarkan Oleh: Mattel Continental Asia Sdn Bhd. Level 19, Tower 3, Avenue 7, No. 8 Jalan Kerinchi, Bangsar South, 59200 Kuala Lumpur, Malaysia.

Mattel Europa B.V., Gondel 1, 1186 MJ Amstelveen, Nederland.

SOUTH AFRICA

Mattel South Africa (PTY) LTD, Office 102 I3, 30 Melrose Boulevard, Johannesburg 2196.



Points de collecte sur www.quefairedemesdechets.fr
Privilégiez la réparation ou le don de votre appareil !



DC SUPER FRIENDS and all related characters and elements
© & ™ DC WB SHIELD: © & ™ WBEL. (s23)

DC SUPER FRIENDS et tous les personnages et éléments
qui y sont associés sont des © et ™ de DC WB SHIELD:
© & ™ WBEL. (s23)

©2023 Mattel. ® and ™ designate U.S. trademarks of Mattel, except as noted.
© et ™ désignent des marques de Mattel aux États-Unis, sauf indication contraire.

1

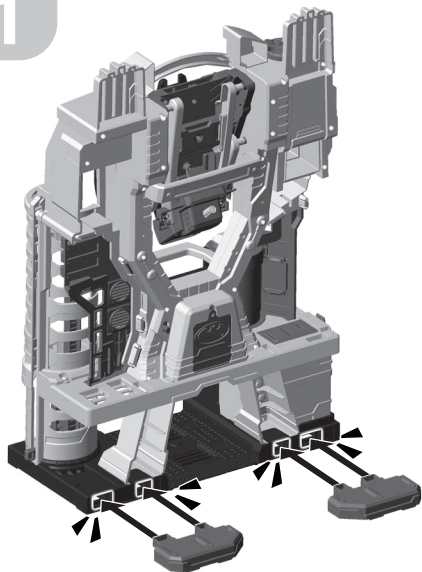

2



The supports are designed to fit one way. If it does not seem to fit, try another support.

Los soportes está diseñada para ajustarse de una sola manera. Si no se ajustan correctamente, intenta con otro soporte.

Les supports se fixent d'une seule façon. Si un support ne semble pas convenir, en essayer un autre.

O suporte foi projetado para se encaixar de uma única forma. Se não encaixar, tente outro suporte.

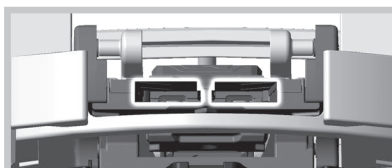
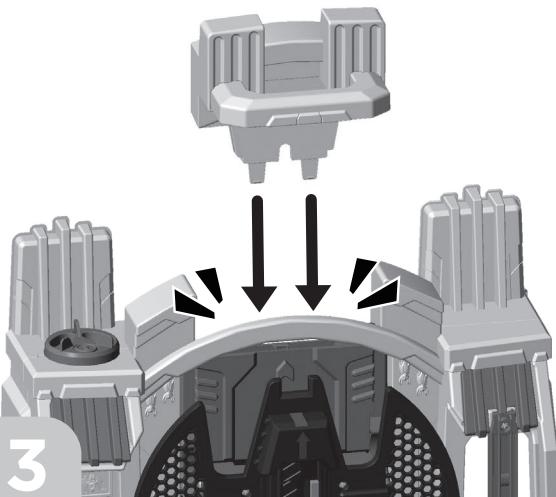

Top View | Vista de arriba
Vue de dessus | Visão superior

Make sure the Batwing dock is in reset position.

Asegúrate de que la plataforma de la Batinave esté en la posición de restablecimiento.

Assurez-vous que le support de Batwing est en position réenclenchée.

Veja se a Bat-asa está na posição de redefinição.

ATTACHABLE BATWING | BATINAVE PARA CONECTAR BATWING AMOVIBLE | BAT-ASA REMOVÍVEL

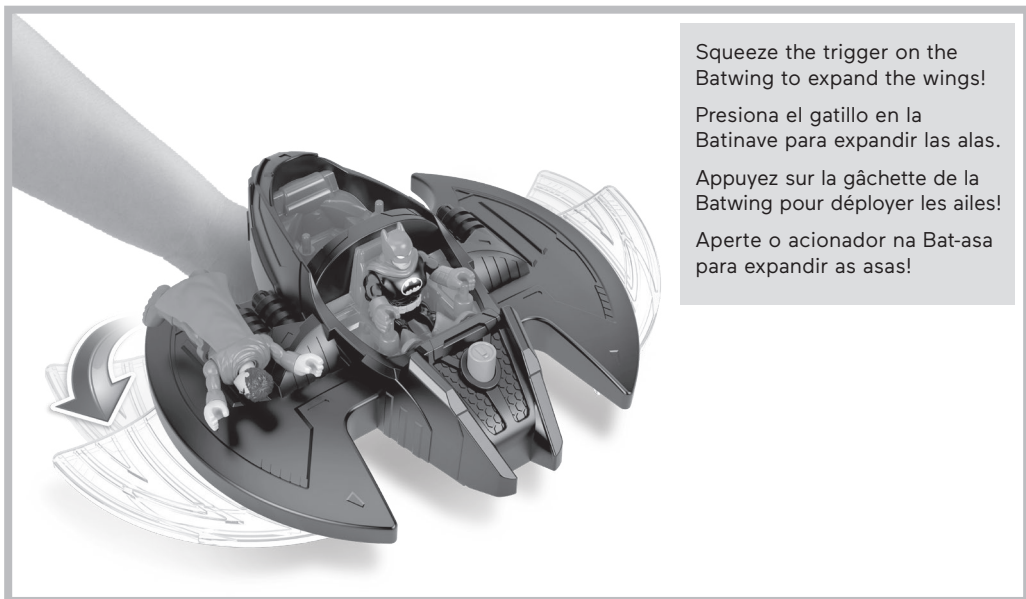

Squeeze the trigger on the Batwing to expand the wings!
Presiona el gatillo en la Batinave para expandir las alas.
Appuyez sur la gâchette de la Batwing pour déployer les ailes!
Aperte o acionador na Bat-asa para expandir as asas!

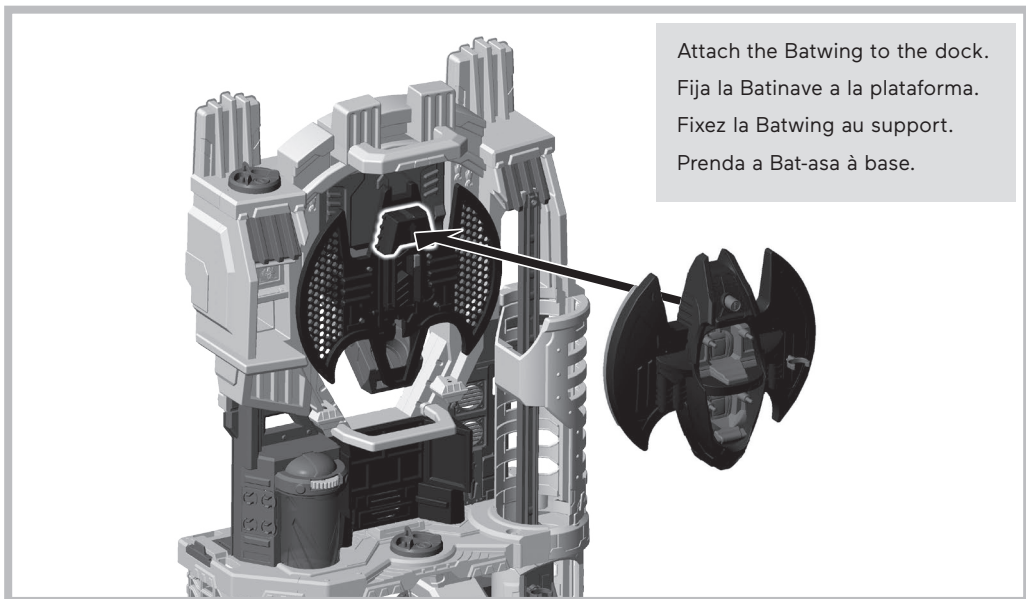

Attach the Batwing to the dock.
Fija la Batinave a la plataforma.
Fixez la Batwing au support.
Prenda a Bat-asa à base.

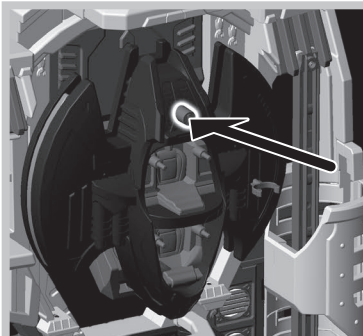
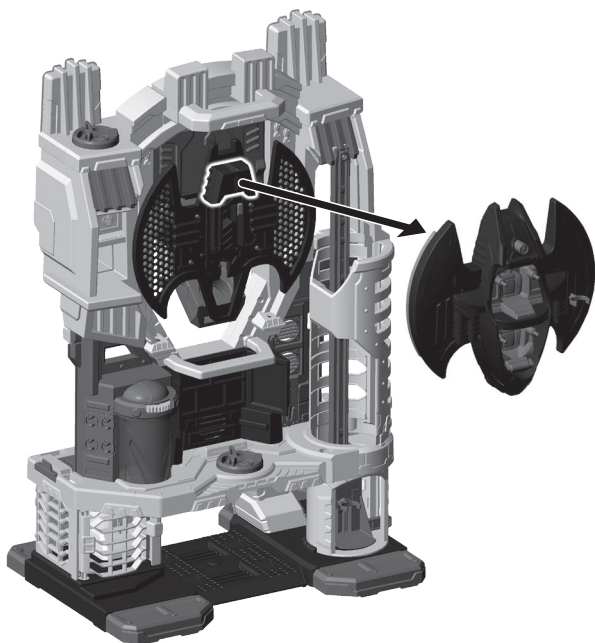

Press the button on the Batwing to remove from the dock.

Presiona el botón de la Batwing para quitarla de la plataforma.

Appuyez sur le bouton de la Batwing pour la retirer du support.

Aperte o botão na Bat-asa para remover da base.

USE | USO | UTILISATION | COMO USAR

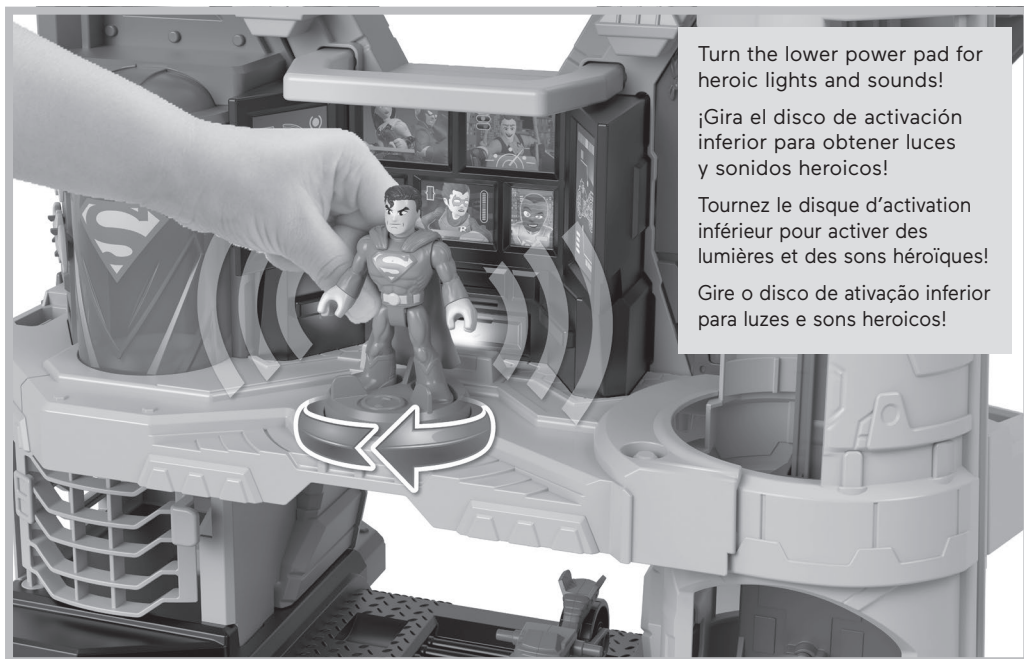

Turn the lower power pad for heroic lights and sounds!

¡Gira el disco de activación inferior para obtener luces y sonidos heroicos!

Tournez le disque d'activation inférieur pour activer des lumières et des sons héroïques!

Gire o disco de ativação inferior para luzes e sons heroicos!

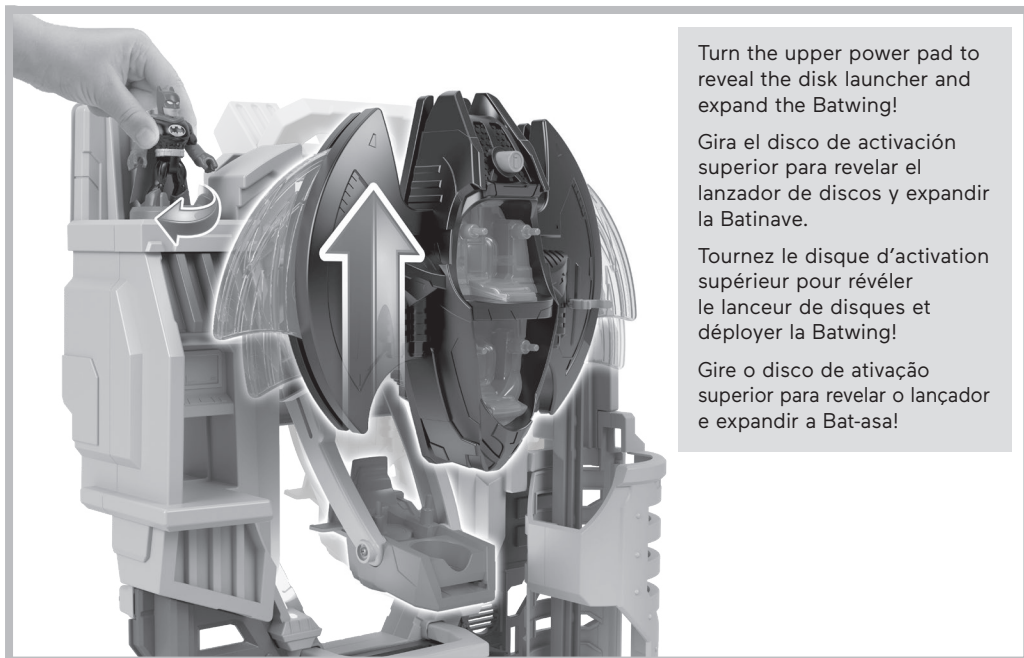

Turn the upper power pad to reveal the disk launcher and expand the Batwing!

Gira el disco de activación superior para revelar el lanzador de discos y expandir la Batinave.

Tournez le disque d'activation supérieur pour révéler le lanceur de disques et déployer la Batwing!

Gire o disco de ativação superior para revelar o lançador e expandir a Bat-asa!

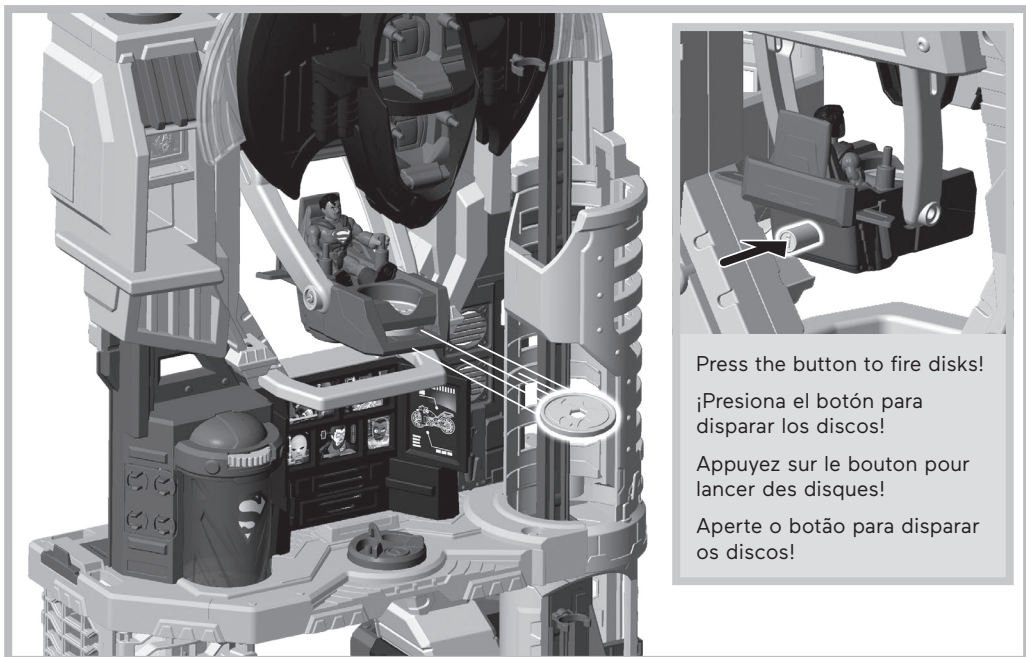

! WARNING ! ADVERTENCIA
! ATTENTION ! ATENÇÃO!

Do not aim at eyes or face. Only use projectiles supplied with this toy.
Do not fire at point blank range.

No apuntes a los ojos ni a la cara. Solo usa los proyectiles incluidos en el producto. No dispare a quemarropa.

NE PAS VISER LES YEUX OU LE VISAGE. N'UTILISER QUE LES PROJECTILES FOURNIS AVEC CE JOUET. NE PAS TIRER À BOUT PORTANT.

NÃO APONTAR NA DIREÇÃO DOS OLHOS OU DO ROSTO. NÃO UTILIZAR PROJÉTEIS DIFERENTES DOS PROVIDOS NESTE BRINQUEDO NÃO DISPARE EXCESSIVAMENTE PERTO DO ALVO.

RESET | RESTABLECE | RÉINITIALISATION | REINICIAR

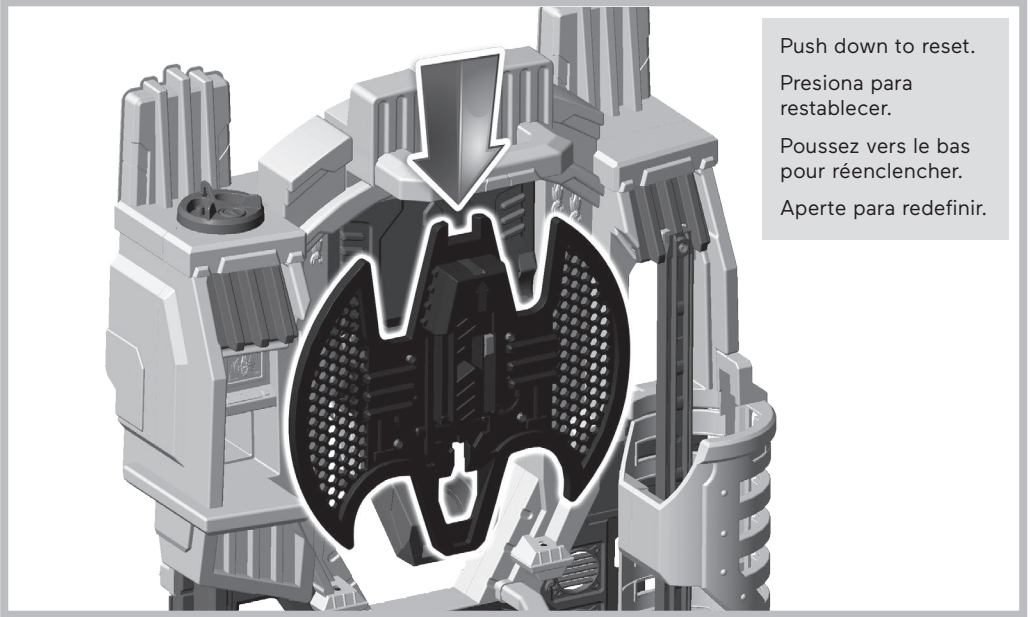

Push down to reset.
Presiona para restablecer.
Poussez vers le bas pour réenclencher.
Aperte para redefinir.

STORAGE | ALMACENAMIENTO | RANGEMENT | PARA GUARDAR

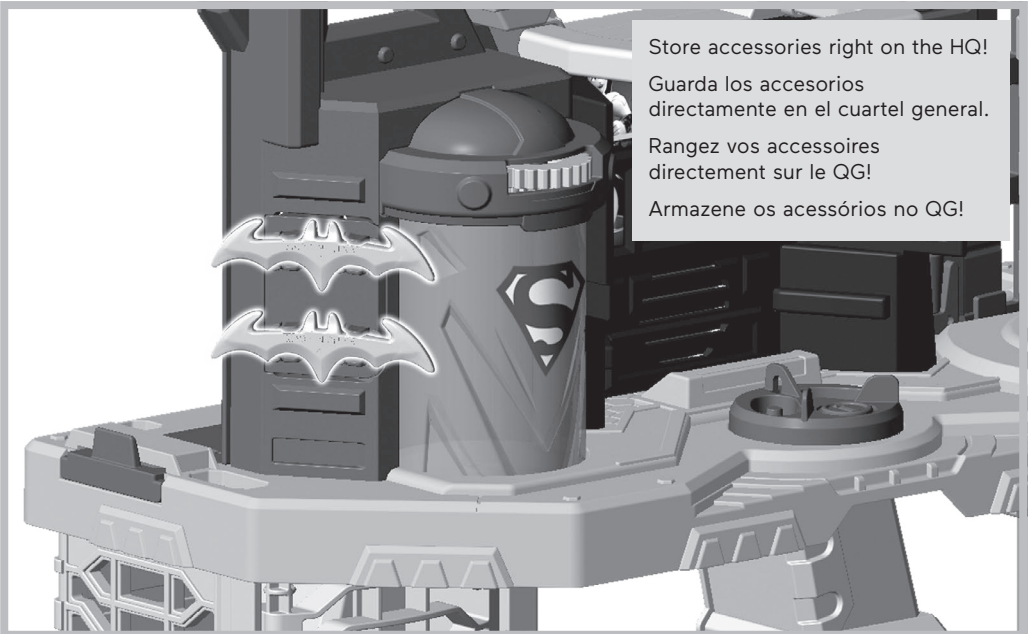

Store accessories right on the HQ!
Guarda los accesorios directamente en el cuartel general.
Rangez vos accessoires directement sur le QG!
Armazene os acessórios no QG!