

Contains small parts.
 Petits éléments détachables susceptibles d'être avalés.
 Enthält verschluckbare Kleinteile.
 Contiene pezzi di piccole dimensioni che possono essere aspirati o ingeriti.
 Bevat kleine onderdelen.

Contiene piezas pequeñas que pueden ser ingeridas.
 Atenção: Não recomendável para menores de 3 anos por conter partes pequenas que podem ser engolidas.
 Innehåller små delar.
 Smådelar.
 Sisältää pieniä osia.
 Περιέχει μικρά εξαρτήματα.



WARNING:
CHOKING HAZARD - Small parts.
 Not for children under 3 years.

ADVERTENCIA:
PUEDO CAUSAR ASFIXIA.
 No recomendable para menores de 3 años. Contiene piezas pequeñas.

ATTENTION:
NE CONVIENT PAS aux enfants de moins de 36 mois. Petits éléments détachables susceptibles d'être avalés.

• Requires 3 – AA Alkaline batteries, not included. For longer life use only alkaline batteries. Colours and decorations may vary from those shown. UNASSEMBLED. ADULT ASSEMBLY REQUIRED. CONTENTS: Please remove everything from the package and compare to the contents shown here. If any items are missing, please contact your local Mattel office. Keep these instructions for future reference as they contain important information.

• Fonctionne avec 3 piles alcalines AA (LR6), non fournies. Pour une durée plus longue, utiliser uniquement des piles alcalines. Les couleurs et les décorations peuvent varier par rapport aux illustrations. À ASSEMBLER. ASSEMBLAGE PAR UN ADULTE REQUIS. CONTIENT : Retirer tous les éléments de l'emballage et les comparer au contenu illustré ici. Si un élément manque, merci de contacter le Service consommateurs de Mattel. Conserver ce mode d'emploi pour s'y référer au besoin car il contient des informations importantes.

• 3 Alkali-Batterien AA (LR6) erforderlich, nicht enthalten. Für optimale Leistung und längere Lebensdauer nur Alkali-Batterien verwenden. Abweichungen in Farbe und Gestaltung vorbehalten. NICHT ZUSAMMENGEBAUT. ZUSAMMENBAU DURCH EINEN ERWACHSENEN ERFORDERLICH. INHALT: Bitte alle Teile aus der Verpackung entnehmen und mit der Abbildung vergleichen. Sollten Teile fehlen, wenden Sie sich bitte an die für Sie zuständige Mattel-Filiale zwecks Ersatz. Diese Anleitung bitte für mögliche Rückfragen aufbewahren. Sie enthält wichtige Informationen.

• Richiede 3 pile alcaline formato stilo, non incluse. Usare solo pile alcaline per una maggiore durata. Colori e decorazioni possono variare rispetto a quelli illustrati. NON MONTATO. IL GIOCATTOLO DEVE ESSERE MONTATO DA UN ADULTO.

CONTENUTO: Togliere tutti i componenti dalla scatola e confrontarli con la lista inclusa. Contattare gli uffici Mattel locali se dovessero mancare dei componenti. Conservare queste istruzioni per futuro riferimento. Contengono importanti informazioni.

• Werk op 3 AA alkalinebatterijen (niet inbegrepen). Gebruik uitsluitend alkalinebatterijen; deze gaan langer mee. Afwijkende kleuren en versieringen mogelijk. MOET NOG DOOR EEN VOLWASSENE IN ELKAAR WORDEN GEZET. INHOUD: Haal alle onderdelen uit de verpakking en controleer ze aan de hand van de hier afgebeelde inhoud. Als er onderdelen ontbreken, kunt u contact opnemen met de plaatselijke Mattel-vestiging. Bewaar deze gebruiksaanwijzing; kan later nog van pas komen.

• Funciona con 3 pilas alcalinas "AA", no incluidas. Utilizar exclusivamente pilas alcalinas. Las pilas no alcalinas pueden afectar al funcionamiento de este juguete. Los colores y decoración del producto pueden ser distintos de los mostrados. SE VENDE DESMONTADO. REQUIERE MONTAJE POR PARTE DE UN ADULTO. CONTENIDO: recomendamos sacar todas las piezas de la caja e identificarlas con ayuda de las ilustraciones. Sirvanse guardar estas instrucciones para futura referencia, ya que contienen información de importancia acerca de este juguete. Para producto adquirido en España póngase en contacto con el departamento de atención al consumidor de MATTTEL ESPAÑA, S.A.: Aribau 200, 08036 Barcelona. Tel: 902.20.30.10. cservice.spain@mattel.com. http://www.service.mattel.com/es

• Funciona com 3 pilhas AA alcalinas, não incluídas. Para um funcionamento mais duradouro, usar apenas pilhas alcalinas. As cores e as decorações podem diferir das mostradas. REQUER MONTAGEM. A MONTAGEM DEVERÁ SER FEITA POR UM ADULTO. CONTEÚDO: retirar o conteúdo da embalagem e comparar com a ilustração. Guardar estas instruções para referência futura pois contém informação importante.

• Kräver 3 alkaliska AA-batterier (ingår ej). För längre livslängd, använd endast alkaliska batterier. Färger och dekor kan skilja sig från vad som visas på bilderna. ÖMONTERAD. KRÄVER VUXENHJÄLP VID MONTERING. INNEHÅLL: Packa upp allting ur förpackningen och jämför med innehållet, som visas nedan. Om några delar fattas, kan du kontakta närmaste Mattel-kontor. Spara de här anvisningarna för framtida användning, de innehåller viktig information.

• Tähän leluun tarvitaan kolme AA-alkaliparistoa (ei mukana pakkauksessa). Suosittelemme pitkäkestoisia alkaliparistoja. Värit ja kuviot voivat poiketa kuvissa olevista. SISÄLTÖ OSINA. KOKOAMINEN VAATII AIKUISEN APUA. SISÄLTÖ: Ota osat pakkauksesta ja tarkista, että kaikki kuvassa näkyvät tarvikkeet ovat mukana. Jos pakkauksesta puuttuu jotain, ota yhteyttä liikkeeseen, josta lelu on ostettu. Säilytä tämä käyttöohje. Siinä on tärkeää tietoa.

• Απαιτούνται 3 αλκαλικές μπαταρίες AA (δεν περιλαμβάνονται). Για μεγαλύτερη διάρκεια λειτουργίας χρησιμοποιείτε μόνο αλκαλικές μπαταρίες. Τα χρώματα και τα σχέδια μπορεί να διαφέρουν από αυτά που φαίνονται. ΜΗ ΣΥΝΑΡΜΟΛΟΓΗΜΕΝΟ. ΑΠΑΙΤΕΙΤΑΙ ΣΥΝΑΡΜΟΛΟΓΗΣΗ ΑΠΟ ΕΝΗΛΙΚΑ. ΠΕΡΙΧΟΜΕΝΑ: Αφαιρέστε όλα τα περιεχόμενα από τη συσκευασία και συγκρίνετέ τα με αυτά που απεικονίζονται εδώ. Εάν κάποιο από τα κομμάτια λείπει, παρακαλούμε επικοινωνήστε με την εταιρία Mattel. Κρατήστε αυτές τις οδηγίες για μελλοντική χρήση, καθώς περιέχουν σημαντικές πληροφορίες.

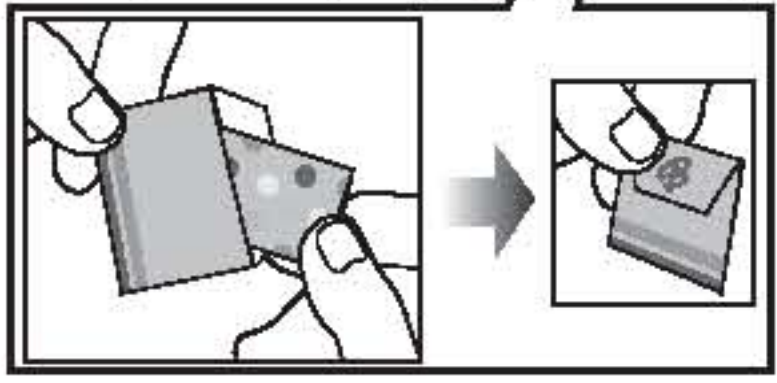
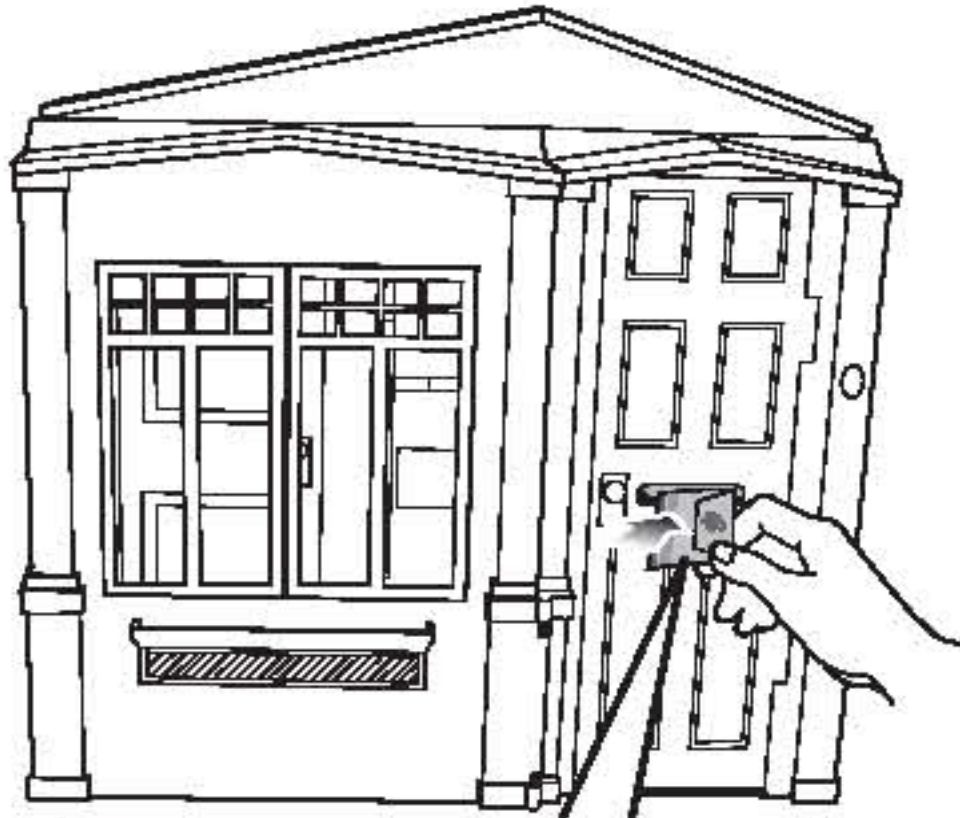

Storage • Rangement • Aufbewahrung • Come Riporre il Giocattolo • Opbergen
 Guardar el juguete • Arrumação • Förvaring • Säilytys • Αποθήκευση

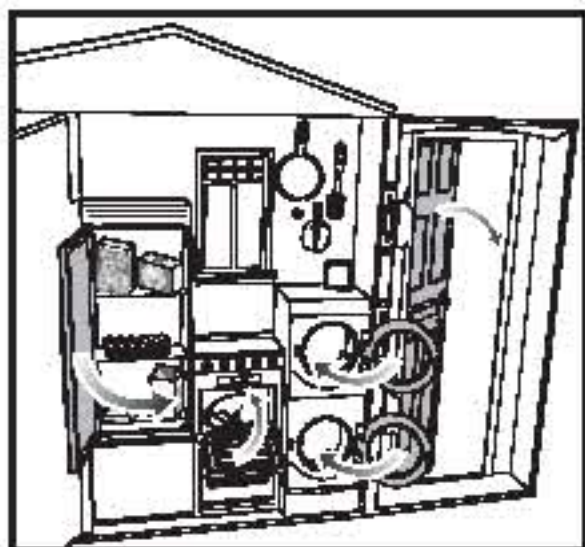

- Move "ON" (I) / "OFF" (O) switch to "OFF" (O).
- Déplacer l'interrupteur MARCHÉ (I) / ARRÊT (O) sur ARRÊT (O).
- Den EIN- / AUS- SCHALTER (I/O) sur AUS (O) stellen.
- Sposta la leva "ON" (I) / "OFF" (O) su "OFF" (O).
- Zet de "AAN" (I) / "UIT" (O) schakelaar op "UIT" (O).
- Poner el interruptor de ENCENDIDO (I) / APAGADO (O) en la posición de APAGADO (O).
- Mover o Interruptor para a posição "DESLIGADO" (I).
- Vrid knappen PÅ (I) / AV (O) till läget AV (O).
- Käännä "ON" (I) / "OFF" (O) -kytkin OFF (O) -asentoon.
- Μετακινήστε το διακόπτη "ON" (I) / "OFF" (O) στη θέση "OFF" (O).

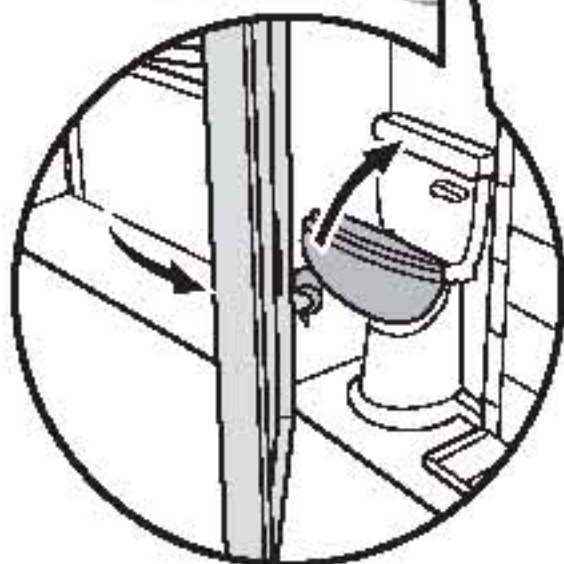
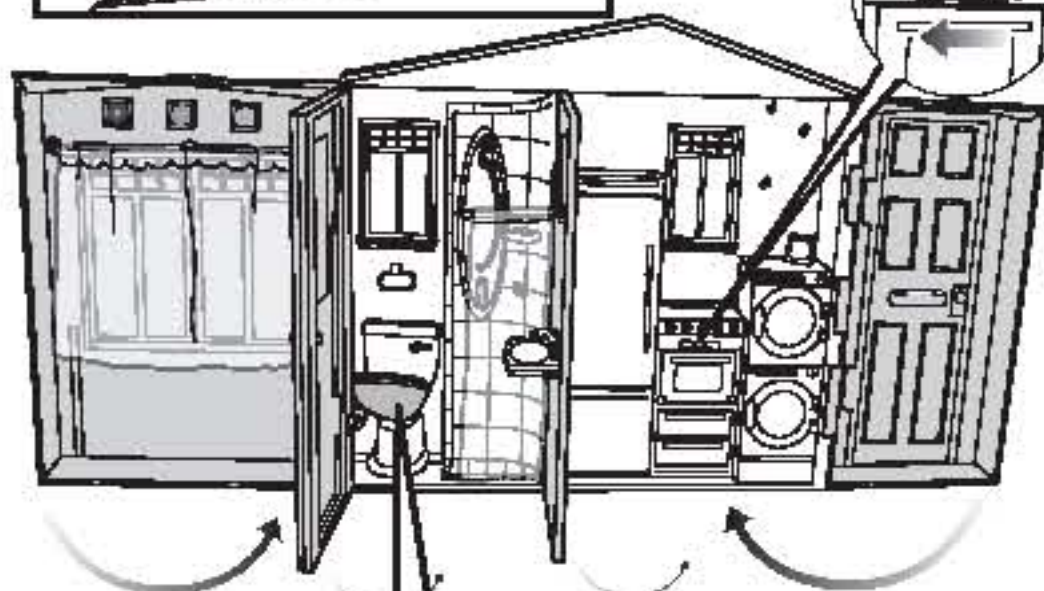

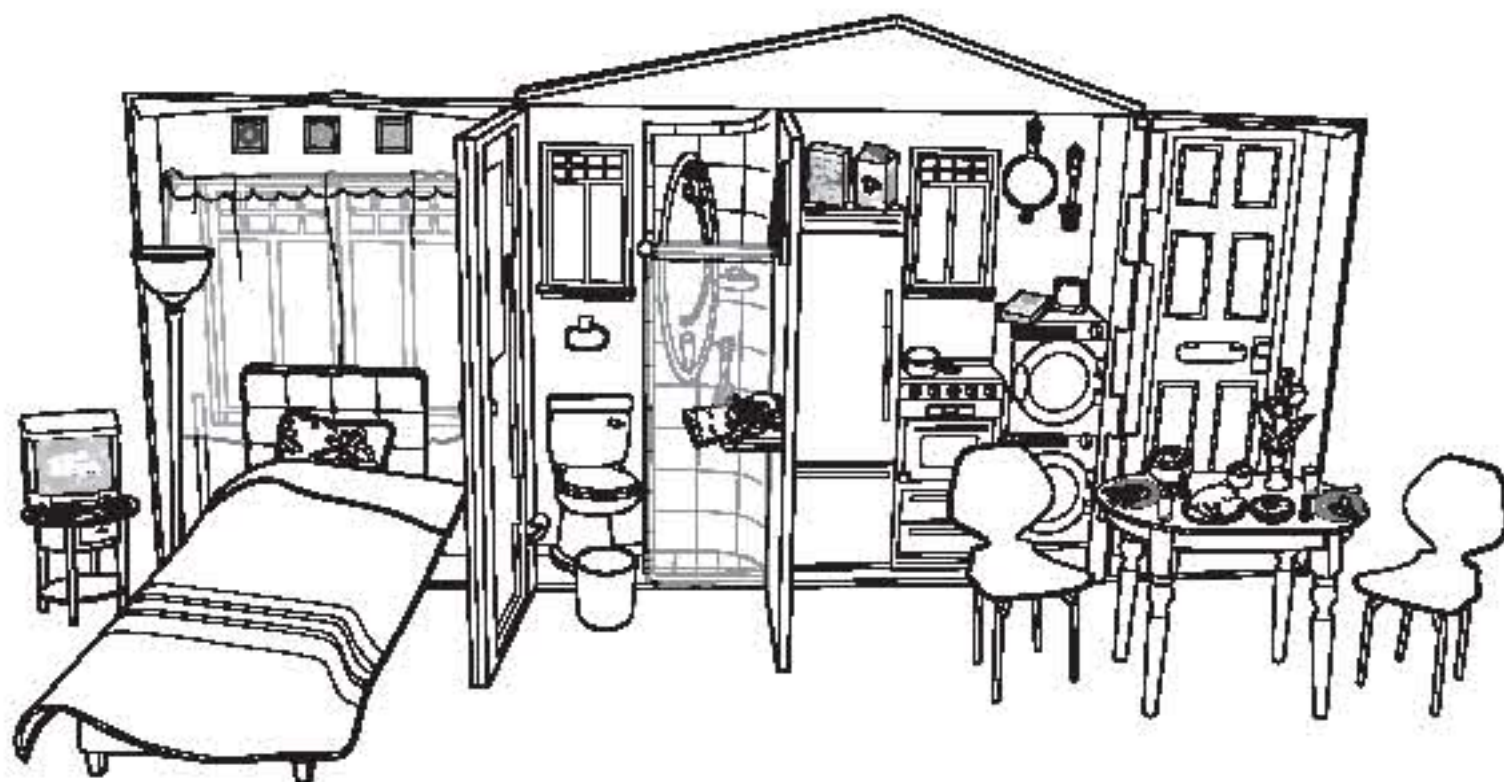

Mattel Canada Inc., Mississauga, Ontario L5R 3W6. You may call us free at 1-800-665-6288. • Mattel U.K. Ltd., Verwall Business Park, Maidenhead SL6 4JB. Helpline: 01628 900300. service.mattel.com/uk • Mattel France, 2783 rue d'Antony, 916145, 94523 Rungis Cedex/Noindgo 0 825 00 00 25 www.allmattel.com • Mattel B.V., Postbus 576, 1180 AN Amsterdam, Nederland. 0800 - 262838. • Mattel Belgium, Trade Mart, Atomiumsquare, Bogota 202 - B 275, 1020 Brussels • Deutschland: Mattel GmbH, An der Trift 75 D-63303 Dreieich. • Schweiz: Mattel AG Morbijostrasse 68, CH-3000 Bern 23. • Österreich: Mattel Ges.m.b.H., Triester Str. A-2355 Wiener Neudorf. • Mattel Scandinavia AS, Ringaker 4G DK-2605 Brøndby. • Mattel Northern Europe AS, Sindikallionie 3, 02630 Espoo, Puh. 0300 3060. • Mattel Srl, 28040 Oleggio Castello, Italy • Mattel España S.A., Aribau 20, 08036 Barcelona. N.I.F. A66 42803. • Mattel Portugal, Lda., Av. da República No. 90-96, Frações, 1600-206 Lisboa. • Mattel AEBE, ΕΛΛΗΝΙΚΟ 2, ΕΛΛΗΝΙΚΟ 16777, ΕΛΛ/ΑΔΑ. • Mattel Australia Pty. Ltd., Richmond, Victoria. 3121. Consumer Advisory Service - 1300 135 312. • Mattel East Asia Ltd., Room 1106, South Tower, World Finance Centre, Harbour City, Tsimshatsui, HK, China. • Distributor & Dealer in Chile: Mattel SEA Ptd. Ltd. (930532-P) Lot 13.S, 13th Floor, Menara Lien Hoe, Perstaran Tropicana Golf Country Resort, 47410 P.J. Tel: 03-78803817, Fax: 03-78803867. • Mattel, Inc., B Segundo, CA 90245 U.S.A. Consumer Affairs 1 (800)524-TOYS. • Importador y distribuidor en México: Mattel de México, S.A. de C.V., Insurgentes Sur #3573, Torre 3, Oficina 601, Col. Tlalpan, Delegación Tlalpan, C.P. 14020, México, D.F. TEL: 54-49-41-00. R.F.C. MINE-320701-NE3. • Mattel Chile, S.A., Avenida Américo Vespucio 501-B, Quilicura, Santiago. Mattel de Venezuela, C.A., Av. Mara, C.C. Macaracuay Plaza, Torre B, Piso 8, Colinas de la California, Caracas 1071. • Mattel Argentina S.A., Curupayal 1196, (1607)- Villa Adelina, Buenos Aires. • Mattel Colombia, S.A., calle 12587-07 PS, Bogotá. • Mattel do Brasil Ltda. - CNPJ: 54.558.002/0004-72 Av Tamboré, 1400/1440 Quadra A de 02 a 03 - 06460-000 - Barueri - SP. Atendimento ao Consumidor: SAC 0800580780.

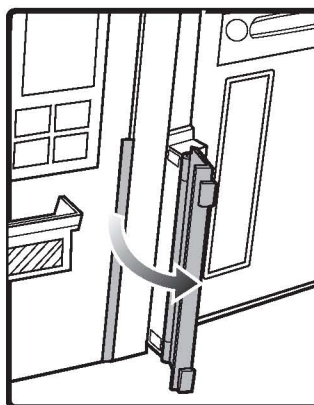
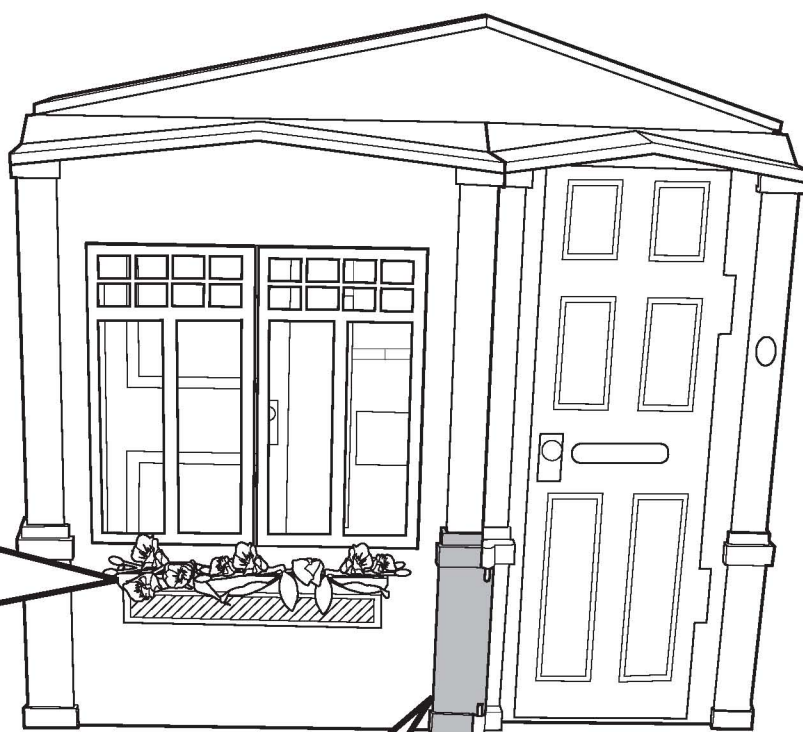
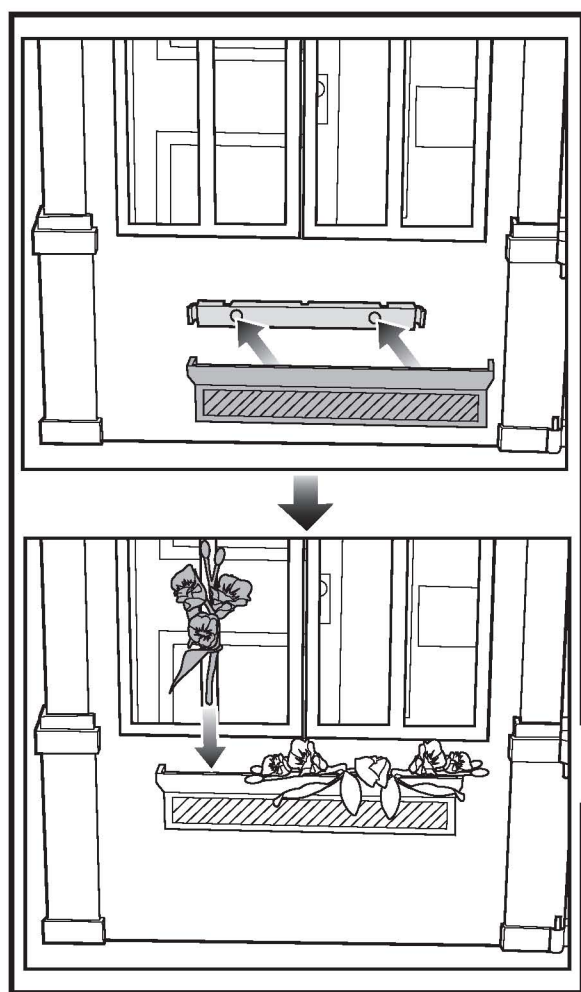
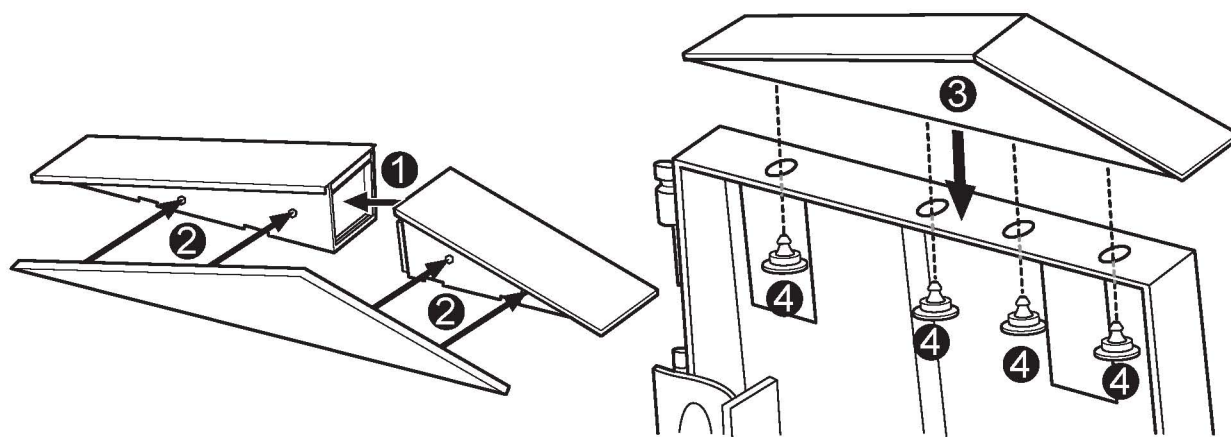

- Press flowers down so windows can open.
- Abaisser les fleurs pour ouvrir les fenêtres.
- Die Blumen nach unten drücken, damit sich die Fenster öffnen können.
- Premi i fiori per aprire le finestre.
- De bloemen naar beneden drukken zodat de ramen open kunnen.
- Apretar las flores hacia abajo para abrir las ventanas.
- Pressiona as flores para as janelas abrirem.
- Tryck ned blommorna så kan fönstret öppnas
- Paina ikkunoita saadaksesi ikkunat auki.
- Πιέστε τα λουλουδάκια προς τα κάτω για να ανοίξουν τα παράθυρα.

- **BATTERY REPLACEMENT:** Requires 3 AA alkaline batteries, not included. For longer life use only alkaline batteries. Dispose of batteries safely. Use a Phillips head screwdriver (not included) to open battery door. Remove and set aside. Insert 3 AA alkaline batteries as shown. Replace door and tighten screw. Replace batteries when sounds become faint.
- **REPLACEMENT DES PILES :** Fonctionne avec 3 piles alcalines AA (LR6), non fournies. Pour une durée plus longue, utiliser uniquement des piles alcalines. Jeter les piles usées dans un conteneur réservé à cet usage. Dévisser le couvercle des piles à l'aide d'un tournevis cruciforme (non fourni). Retirer le couvercle et le mettre de côté. Insérer 3 piles alcalines AA (LR6), comme illustré. Remplacer le couvercle et le revisser. Remplacer les piles lorsque les sons baissent.
- **ERSETZEN DER BATTERIEN:** 3 Alkali-Batterien AA (LR6) erforderlich, nicht enthalten. Für optimale Leistung und längere Lebensdauer nur Alkali-Batterien verwenden. Batterien sicher und vorschriftsgemäß entsorgen. Die Batteriefachabdeckung mit einem Kreuzschlitzschraubenzieher (nicht enthalten) öffnen, und die Abdeckung beiseite legen. 3 Alkali-Batterien AA wie dargestellt einlegen. Die Abdeckung wieder schließen, und die Schraube festziehen. Die Batterien ersetzen, wenn die Geräusche schwächer werden.
- **SOSTITUZIONE DELLE PILE:** Richiede 3 pile alcaline, non incluse. Usare solo pile alcaline per una maggiore durata. Eliminare le pile con la dovuta cautela. Aprire l'apposito sportello con un cacciavite a stella (non incluso). Rimuoverlo e metterlo da parte. Inserire 3 pile alcaline formato stilo come illustrato. Rimettere lo sportello e stringere la vite. Sostituire le pile quando i suoni risultano distorti.
- **HET VERVANGEN VAN DE BATTERIJEN:** Werk op 3 AA alkalinebatterijen (niet inbegrepen). Gebruik uitsluitend alkalinebatterijen; deze gaan langer mee. Batterijen inleveren als KCA. Schroef het batterijklepje los met een kruiskopschroevendraaier (niet inbegrepen). Verwijder het klepje en leg 't even apart. Plaats 3 AA alkalinebatterijen zoals afgebeeld. Zet het klepje weer op z'n plaats en draai de schroef vast. Vervang de batterijen wanneer de geluiden zwakker worden.

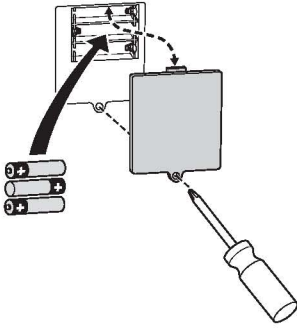

- **COLOCACIÓN DE LAS PILAS:** Funciona con 3 pilas alcalinas "AA", no incluidas. Utilizar exclusivamente pilas alcalinas. Las pilas no alcalinas pueden afectar al funcionamiento de este juguete. Con un destornillador de estrella (no incluido), abrir la tapa del compartimento de las pilas y retirarla. Introducir 3 pilas alcalinas "AA", tal como muestra el dibujo, y volverlo a tapar y atornillar. Sustituir las pilas del juguete cuando los sonidos del mismo suenen débilmente.
- **SUBSTITUIÇÃO DAS PILHAS:** Funciona com pilhas 3 AA alcalinas, não incluídas. Para um funcionamento mais duradouro, usar apenas pilhas alcalinas. Colocar as pilhas gastas em local apropriado. Usar uma chave de fendas (não incluída) para abrir a tampa do compartimento de pilhas. Retirar a tampa. Instalar 3 pilhas AA alcalinas, como mostra a imagem. Voltar a colocar a tampa e aparafusá-la. Substituir as pilhas se o som sair enfraquecido.
- **BATTERI BYT:** 3 alkaliska AA-batterier behövs (ingår ej). Använd alkaliska batterier för längre livslängd. Avfallshanterna batterierna på ett miljövänligt sätt. Öppna batterifacket med en stjärnskruvmejsel (medföljer ej). Lågg luckan åt sidan. Lågg i 3 alkaliska AA-batterier som bilden visar. Sätt tillbaka luckan och dra åt skruven. Byt batterier när ljudet blir svagt.
- **PARISTOJEN VAIHTO:** Tahän leluun tarvitaan kolme AA-alkaliparistoa (ei mukana pakkaussessa). Suosittelemme pitkäkestoisia alkaliparistoja. Hävitä paristot turvallisesti. Avaa paristokotelon kannen ruuvit ristipääruuvimeisselillä (ei mukana pakkaussessa). Irrota kansi. Asenna kolme AA-alkaliparistoa kuvan mukaisesti. Sulje kansi ja kiristä ruuvi. Vaihda paristot, kun leluun äänet vaimenevat.
- **ΑΝΤΙΚΑΤΑΣΤΑΣΗ ΜΠΑΤΑΡΙΩΝ:** Απαιτούνται 3 αλκαλικές μπαταρίες AA (δεν περιλαμβάνονται). Για μεγαλύτερη διάρκεια λειτουργίας χρησιμοποιείτε αλκαλικές μπαταρίες. Πετάξτε τις παλιές μπαταρίες με προσοχή. Χρησιμοποιήστε ένα σταυροκατσάβιδο (δεν περιλαμβάνεται) για να ανοίξετε το πορτάκι της θήκης μπαταριών. Τοποθετήστε 3 αλκαλικές μπαταρίες AA όπως απεικονίζεται. Βιδώστε ξανά το πορτάκι. Αντικαταστήστε τις μπαταρίες όταν οι ήχοι αρχίσουν να εξασθενούν.

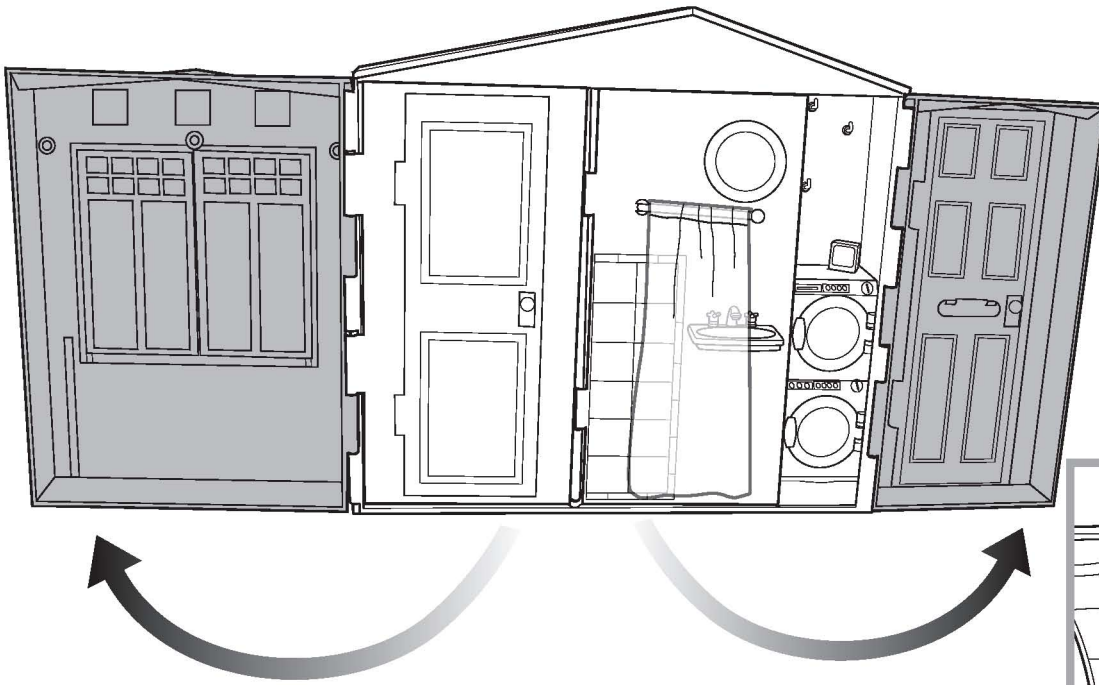

- Please remove protective film on mirror label.
- Retirer le film de protection de l'autocollant réfléchissant.
- Den Schutzfilm vom Spiegelaufkleber entfernen.
- Rimuovi la pellicola protettiva dall'adesivo a specchio.
- Verwijder het beschermplaatje van de spiegelsticker.
- Retirar el plástico protector del adhesivo de espejo.
- Retirar a fita protetora do «espelho».
- Dra av skyddspapperet från spegeldekalen.
- Poista suojaikalvo ennen pelitarrojen kiinnittämistä.
- Αφαιρέστε την προστατευτική ταινία από τον καθρέφτη.

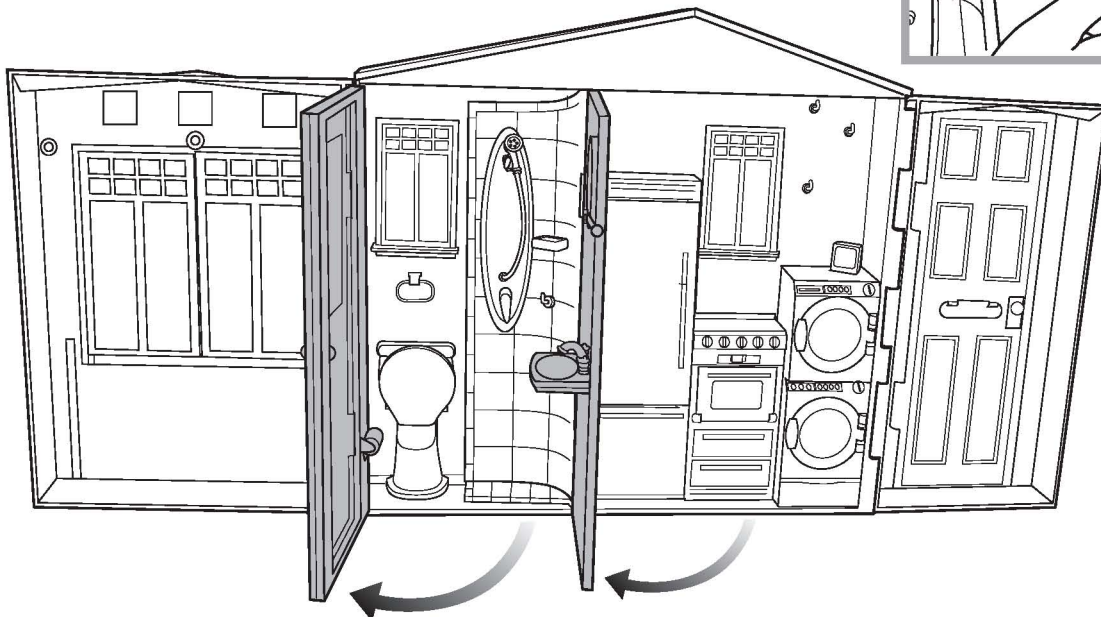
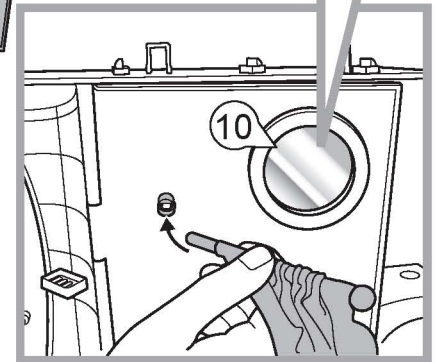
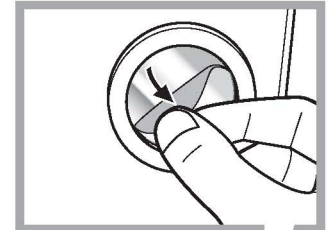

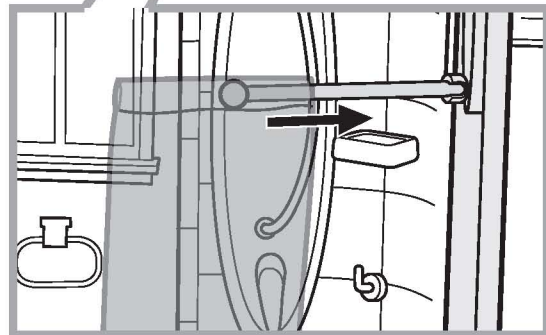
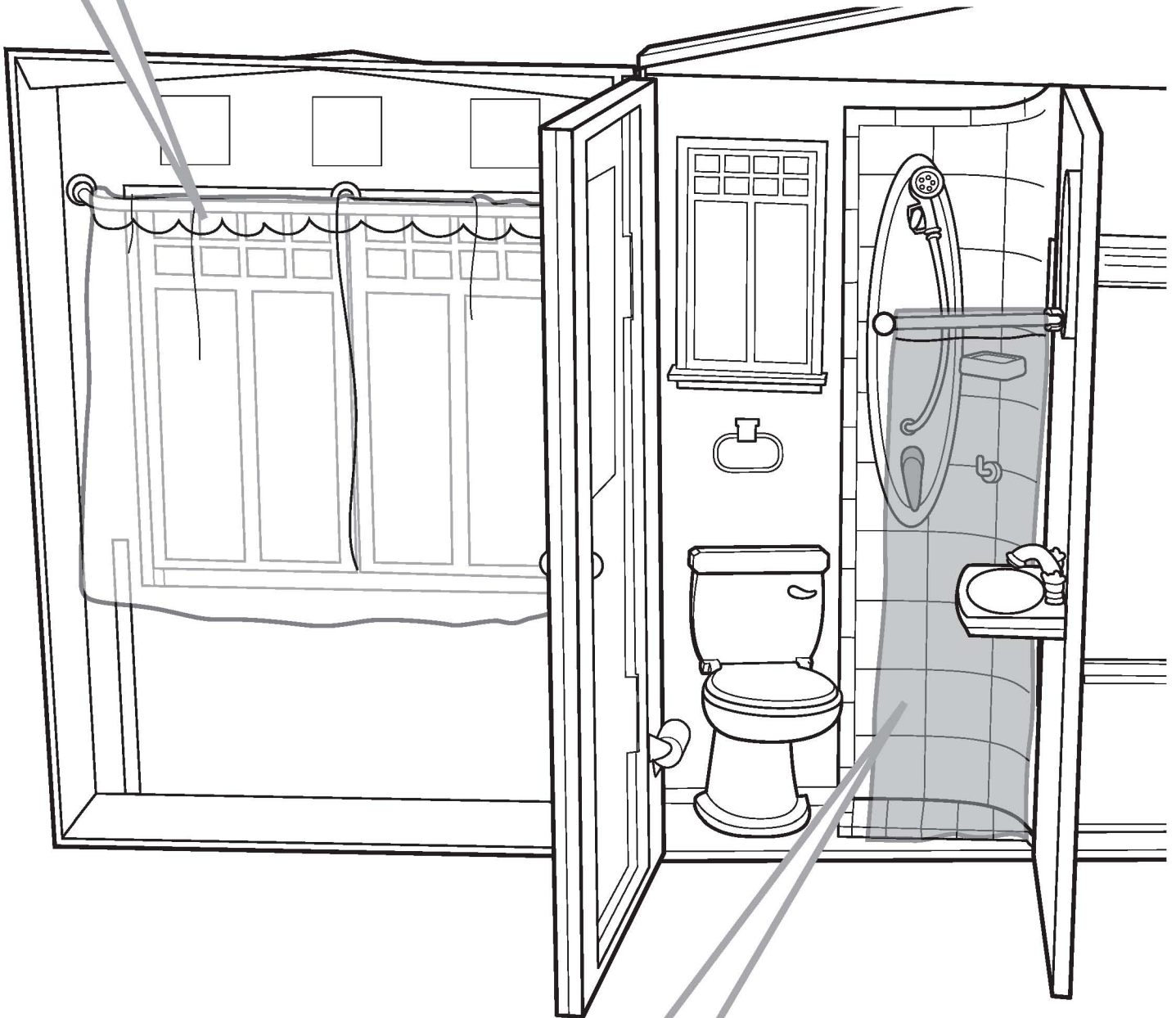
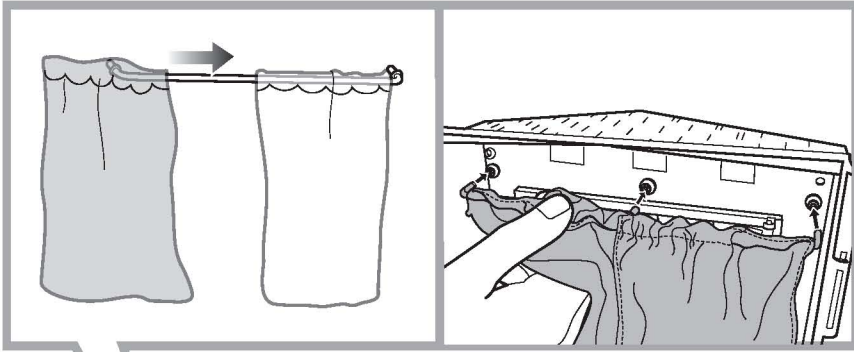

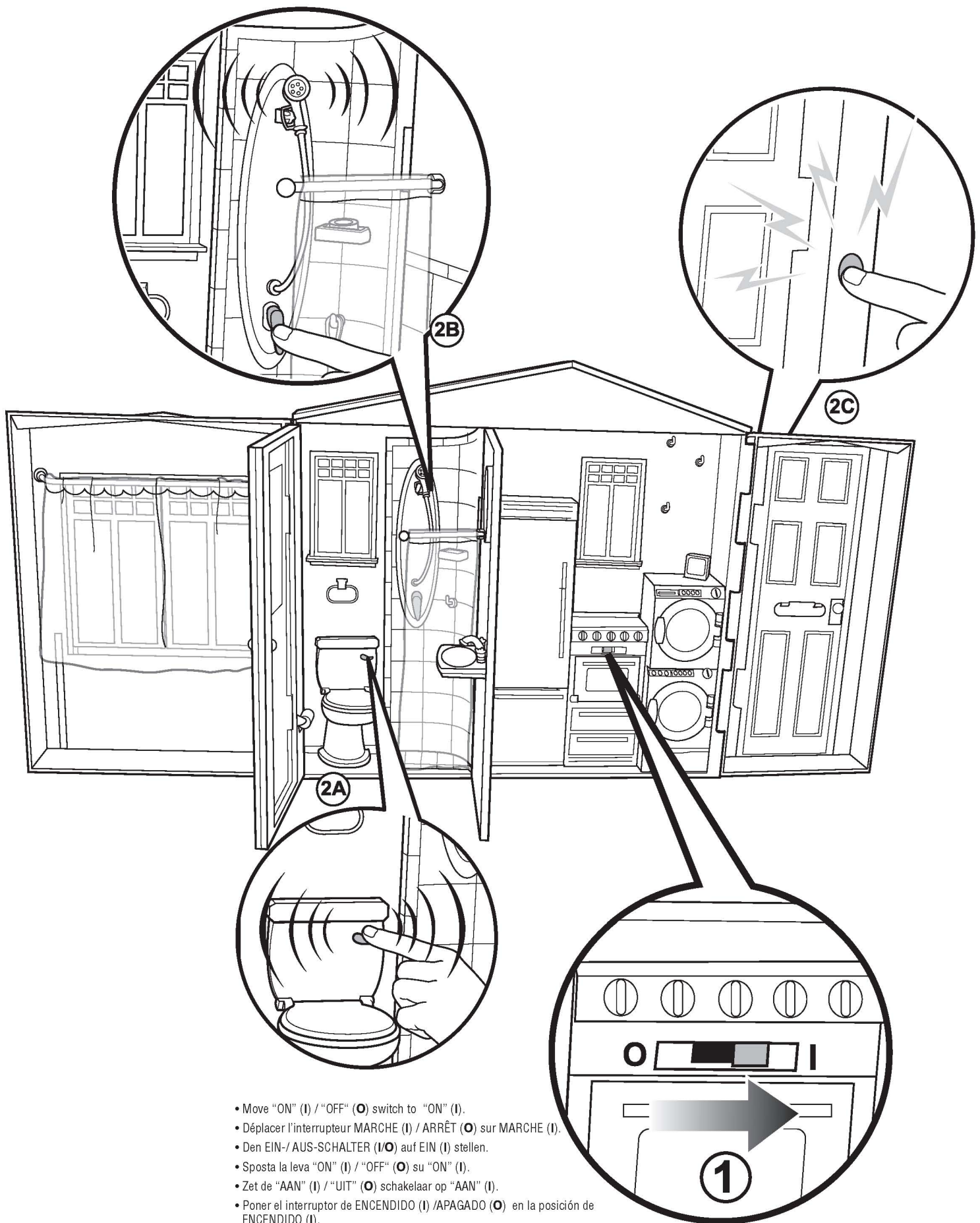

- Move "ON" (I) / "OFF" (O) switch to "ON" (I).
- Déplacer l'interrupteur MARCHE (I) / ARRÊT (O) sur MARCHE (I).
- Den EIN-/ AUS-SCHALTER (I/O) auf EIN (I) stellen.
- Sposta la leva "ON" (I) / "OFF" (O) su "ON" (I).
- Zet de "AAN" (I) / "UIT" (O) schakelaar op "AAN" (I).
- Poner el interruptor de ENCENDIDO (I) / APAGADO (O) en la posición de ENCENDIDO (I).
- Mover o Interruptor para a posição "LIGADO" (I).
- Vrid knappen PÅ (I)/AV (O) till läget PÅ (I).
- Käännä "ON" (I) / "OFF" (O) -kytkin ON (I) -asentoon.
- Μετακινήστε το διακόπτη "ON" (I) / "OFF" (O) στη θέση "ON" (I).

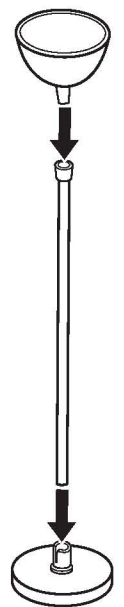
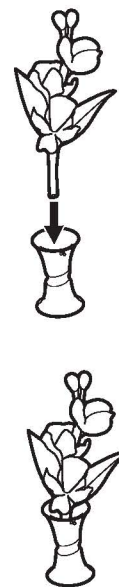
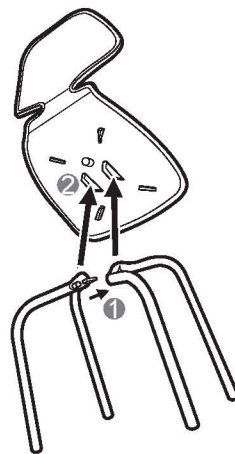
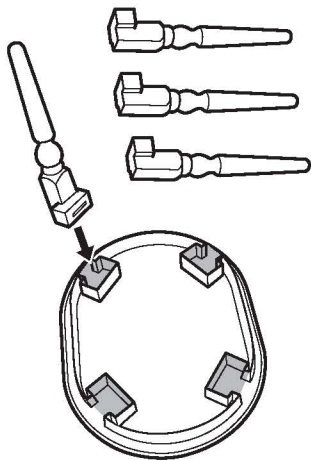
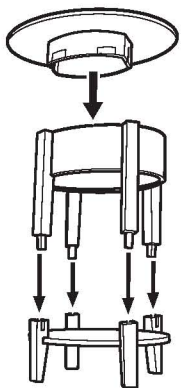
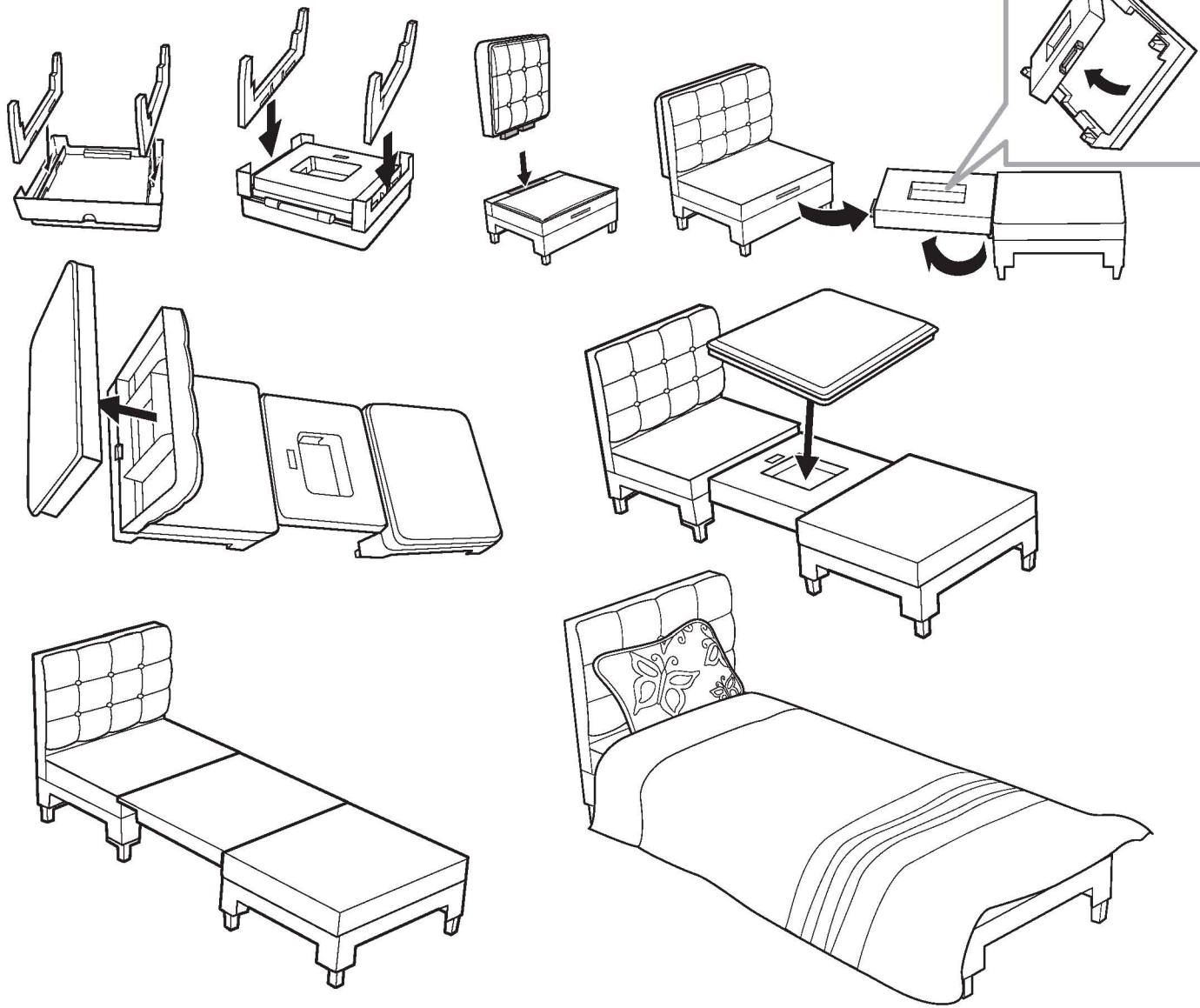

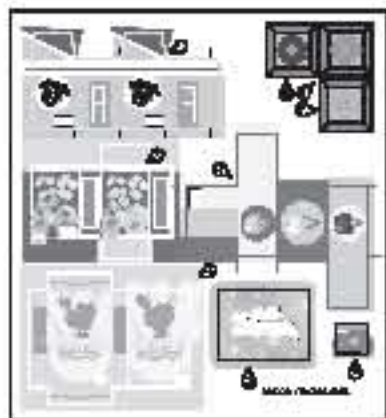

- Apply labels
- Collez les autocollants
- Die Aufkleber anbringen
- Applico gli adesivi
- Plak de stickers erop.
- Colocación de los adhesivos.
- Aplicação dos Autocolantes
- Sätt fast dekorena
- Pane koristeluvalpalkoilleen
- Kollageer te autorekollante

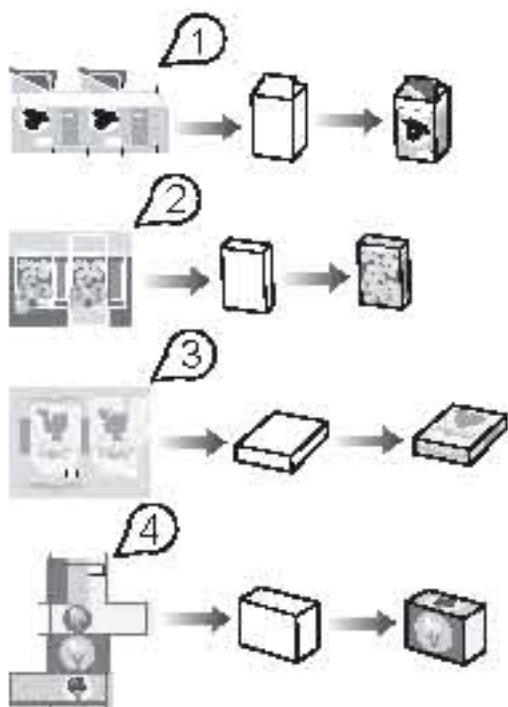
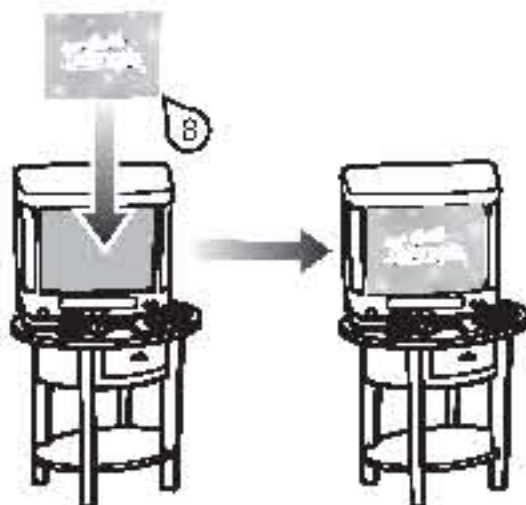

- CUT ALONG THE LINES WITH SAFETY SCISSORS (NOT INCLUDED).
- DÉCOUPER LE LONG DE LA LIGNE À L'AIDE DE CISEAUX À BOUTS ROUNDS (NON INCLUS).
- MIT EINER SCHERE (NICHT ENTHALTEN) ENTLANG DER LINIE SCHNEIDEN.
- TAGLIARE CON FORBICI A PUNTE ARROTONDATE (NON INCLUSE) SEGUENDO LA LINEA.
- LANGS DE LIJN AFRIPPEN MET EEN VEILIGE KINDERSCHAAR (NIET INBEGREPEN).
- CORTAR POR LA LÍNEA MARCADA CON UNAS TIJERAS DE PUNTA REDONDA (NO INCLUIDAS).
- CORTAR PELO PICOTADO COM UMA TESOURA DE PONTAS REDONDAS (NÃO INCLUIDA).
- KLIPP LÅNGS DEN MARKERADE LINJEN MED BARNSÅR (INGÅR E.J.).
- LEIKKA SÄRSILLÄ VIIVUJA PITKIN (EIVÄT SISÄLTÄ TOIMITUSEEN).
- KOPPE LANGS ZIJN GEMARKEERDE LIJNEN (NIE TOEGEBORVEN).

