

**Fisher-Price®**

**M7590**



[www.fisher-price.com](http://www.fisher-price.com)



## WARNING AVERTISSEMENT ADVERTENCIA

**To prevent serious injury or death from falls and being strangled in the restraint system:**

- Always use restraint system. Never rely on the tray to restrain child.
- Never use with an active child who may be able to climb out of the seat.
- Never leave child unattended.

**Pour prévenir les blessures graves ou la mort qui pourraient survenir si l'enfant tombait ou s'étranglait avec le système de retenue :**

- Toujours utiliser le système de retenue. Le plateau ne peut pas retenir l'enfant.
- Ne jamais l'utiliser pour un enfant qui pourrait être capable de sortir seul du siège.
- Ne jamais laisser un enfant sans surveillance.

**Para evitar lesiones graves o la muerte debido a caídas o por quedar atrapado en el sistema de sujeción:**

- Siempre utilizar el sistema de sujeción. La bandeja no sirve para sujetar al niño.
- No utilizar el producto con un niño que se pueda salir del asiento.
- No dejar a los niños fuera de su alcance.



## CAUTION MISE EN GARDE PRECAUCIÓN

This package contains small parts in its unassembled state. Adult assembly is required.

Le produit non assemblé comprend de petits éléments détachables susceptibles d'être avalés. Le produit doit être assemblé par un adulte.

Este empaque incluye piezas pequeñas en su estado desmontado. Requiere montaje por parte de un adulto.

## Consumer Information Renseignements pour les consommateurs Información para el consumidor

### IMPORTANT! Please keep these instructions for future reference.

- Please read these instructions before assembly and use of this product.
- Adult assembly is required. Tool needed for assembly: Phillips Screwdriver (not included).
- Requires four "D" (LR20) alkaline batteries (not included) for swing operation.
- Requires a 6V AC adaptor for operation (included).
- Only to be used by children that cannot climb out of seat.
- Always use the swing where there is adequate ventilation. To prevent overheating, keep the swing away from heat sources such as radiators, heat registers, direct sunlight, stoves, amplifiers, or other appliances which produce heat.
- Never use extension cords with the AC adaptor.
- Never use the swing near water (ie.: bathtub, sink, laundry tub or wet basement, etc.).
- **Adults Note:** If you use this product with the AC adaptor, periodically examine the AC adaptor for damage to the cord, housing or other parts that may result in the risk of fire, electric shock or injury. If the AC adaptor is damaged, do not use the product with the AC adaptor. Use batteries as the power source.
- Do not connect to more than the recommended number of power supplies.
- The product must only be used with the recommended AC adaptor.
- The AC adaptor is not a toy.
- Disconnect the AC adaptor from the swing before cleaning.
- AC adaptor is 120VAC or 220/240VAC, 60 Hz, 10W input; 6VDC, 700mA output, center positive polarity; plug OD is 5.5mm, plug ID is 2.1mm.
- Product features and decorations may vary from photographs.



### IMPORTANT ! Conserver ces instructions pour s'y référer en cas de besoin.

- Lire toutes les instructions avant d'assembler le produit et de l'utiliser.
- Le produit doit être assemblé par un adulte. Outil requis pour l'assemblage : tournevis cruciforme (non fourni).
- La balançoire fonctionne avec 4 piles alcalines D (LR20), non fournies.
- Fonctionne avec un adaptateur c.a. 6 volts (fournie).
- Utiliser seulement pour un enfant incapable de sortir seul de la balançoire.
- Toujours utiliser la balançoire dans un endroit bien aéré. Pour éviter la surchauffe, garder la balançoire loin des sources de chaleur comme les radiateurs, les registres de chaleur, les rayons directs du soleil, les cuisinières, les amplificateurs et les autres appareils qui produisent de la chaleur. Brancher l'adaptateur c.a. sur une prise murale seulement. Ne pas le brancher sur une sortie de plafond.
- Ne jamais utiliser de rallonge avec l'adaptateur c.a.
- Ne jamais utiliser la balançoire à proximité d'eau (par exemple près d'une baignoire, d'un lavabo, d'une cuve à lessive ou dans un sous-sol où il pourrait y avoir de l'eau).
- **À l'attention des parents :** Si le produit est utilisé avec l'adaptateur c.a., examiner régulièrement l'adaptateur pour s'assurer que le cordon, le boîtier ou une autre partie ne sont pas endommagés afin de prévenir le risque d'incendie, de choc électrique ou de blessure.
- Ne pas se servir de l'adaptateur s'il est endommagé. Utiliser des piles comme source d'énergie.
- Ne pas brancher l'adaptateur à plus de blocs d'alimentation qu'il est recommandé.
- Utiliser le produit seulement avec l'adaptateur c.a. recommandé.
- L'adaptateur n'est pas un jouet.
- Le débrancher de la balançoire avant le nettoyage.
- Fonctionne avec un adaptateur c.a. 120 ou 220-240 volts, 60 Hz, entrée 10 W 6VDC, sortie 700 mA, polarité centre positif. Diamètre sortie prise : 5,5 mm, diamètre intérieur prise : 2,1 mm (inclus).
- Les caractéristiques du produit et les décorations peuvent varier par rapport aux photographies.

## Consumer Information Renseignements pour les consommateurs Información para el consumidor

### **¡IMPORTANTE! Guardar para futura referencia.**

- Leer estas instrucciones antes de ensamblar y usar este producto.
- Requiere montaje por un adulto. Herramienta necesaria para el montaje (no incluida): destornillador de estrella.
- El columpio funciona con cuatro pilas alcalinas tipo 4 x "D" (LR20) x 1,5V (no incluidas).
- Funciona con un adaptador de corriente alterna de 6V (incluido).
- **LEA LAS INSTRUCCIONES ANTES DE USAR ESTE PRODUCTO.**
- Solo usar con niños que no puedan salirse del asiento.
- Las características y decoración del producto pueden variar de las mostradas.
- Siempre usar el columpio donde haya buena ventilación. Para evitar sobrecalentamiento, mantener el columpio alejado de fuentes de calor tales como radiadores, registradoras de calor, contacto directo solar, estufas, amplificadores y demás equipo que genera calor.
- No usar cables de extensión con el adaptador de corriente alterna.
- No usar el columpio cerca de agua (por ej., bañeras, lavabos, fregaderos o sótanos mojados, etc.).
- **Atención padres:** si usa este producto con el adaptador de corriente alterna, revisar periódicamente que el cable, compartimento u otras piezas del adaptador no estén dañadas para evitar el riesgo de incendios, descargas eléctricas o lesiones. Si el adaptador de corriente alterna está dañado, no usar el producto con el adaptador. Usar pilas como la fuente de energía.
- No conectar a más del número recomendado de suministros eléctricos.
- Solo usar el producto con el adaptador de corriente alterna recomendado.
- El adaptador de corriente alterna no es un juguete.
- Desconectar el adaptador de corriente alterna del columpio antes de limpiarlo.
- Adaptador de C.A. es 120VAC o 220/240VAC, 60 Hz, la entrada 10W; 6VDC, la salida 700mA, la polaridad positiva central; el tapón diámetro exterior es 5,5mm, el tapón el diámetro interior es 2,1mm.
- Las características y decoración del producto pueden variar de los mostrados.

## Fasteners Éléments de fixation Sujetadores

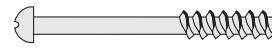

#6 x 1 1/4" (3.18 cm) Screw – 2

Vis n° 6 de 3,18 cm – 2

Tornillo #6 x 1 1/4" (3,18 cm) – 2

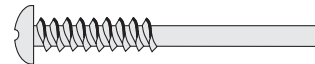

1 1/2" (3.8 cm) Pin Screw – 2

Vis de 3,8 cm – 2

Tornillo de clavija de 1 1/2" (3,8 cm) – 2



#8 x 3/4" (1.9 cm) Screw – 1

Vis n° 8 de 1,9 cm – 1

Tornillo N° 8 x 3/4" (1,9 cm) – 1



Lock Nut – 2

Écrou de sécurité – 2

Tuerca ciega – 2

**All Shown Actual Size  
Dimensions réelles  
Se muestra a tamaño real**

■ Tighten and loosen all screws with a Phillips screwdriver.  
Do not over-tighten the screws.

■ Serrer et desserrer toutes les vis à l'aide d'un tournevis  
cruciforme. Ne pas trop serrer.

■ Ajustar y desajustar todos los tornillos con un destornillador  
de estrella. No apretar en exceso.

# Parts Pièces Piezas

**IMPORTANT!** Please remove all parts from the package and identify them before assembly. Some parts may be packed inside the pad.

**IMPORTANT !** Retirer tous les éléments de l'emballage et s'assurer d'avoir toutes les pièces avant de commencer l'assemblage. Il se peut que des pièces aient été placées dans le coussin.

**¡IMPORTANTE!** Sacar todas las piezas del empaque e identificarlas antes de ensamblarlas. Quizá algunas piezas estén en la almohadilla.

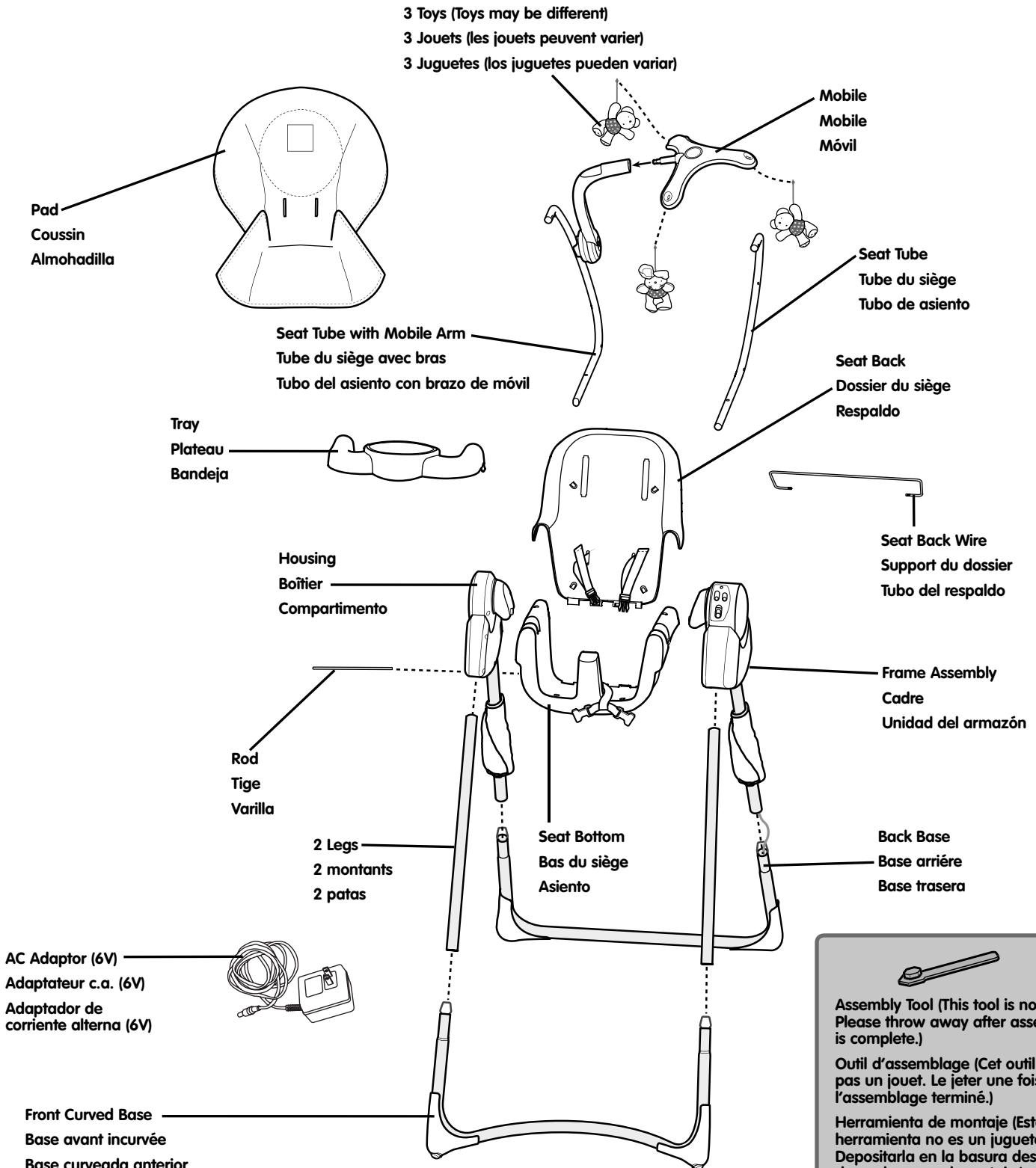

  
**Assembly Tool (This tool is not a toy. Please throw away after assembly is complete.)**  
**Outil d'assemblage (Cet outil n'est pas un jouet. Le jeter une fois l'assemblage terminé.)**  
**Herramienta de montaje (Esta herramienta no es un juguete. Depositarla en la basura después de acabar con el montaje.)**

# Assembly Assemblage Montaje

**IMPORTANT!** Before assembly and each use, inspect this product for damaged hardware, loose joints, missing parts or sharp edges. DO NOT use if any parts are missing or broken. Contact Fisher-Price® for replacement parts and instructions if needed. Never substitute parts.

**IMPORTANT !** Avant l'assemblage et chaque utilisation, vérifier qu'aucune pièce n'est endommagée ou ne manque, qu'aucun joint n'est lâche et qu'aucun bord n'est tranchant. NE PAS utiliser le produit si des pièces manquent ou sont endommagées. Communiquer avec Fisher-Price® pour obtenir des pièces de rechange et des instructions au besoin. N'utiliser que des pièces du fabricant.

**¡IMPORTANTE!** Previo al montaje y cada uso, revisar que este producto no tenga hardware dañado, conexiones sueltas, piezas faltantes o bordes filosos. NO usar el producto si falta o está rota alguna pieza. Póngase en contacto con la oficina Fisher-Price® más próxima a su localidad para obtener piezas de repuesto e instrucciones, en caso de ser necesarias. No usar piezas de terceros.

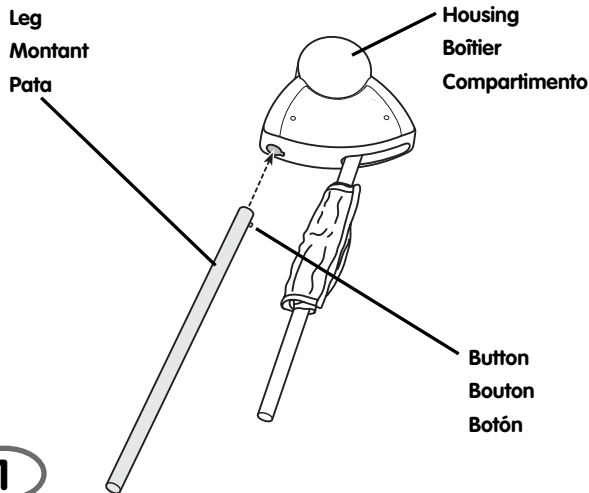

- Insert the button end of a leg into the hole in the housing.
- Push the leg in until it **"snaps"** into the housing.
- Pull the leg to be sure it is secure in the housing. If you can remove it, you have not assembled it correctly. Please re-read and repeat this assembly step.

- Insérer le bouton d'un montant dans le trou du boîtier.
- Pousser sur le montant jusqu'à ce qu'il **s'emboîte** dans le boîtier.
- Tirer sur le montant pour s'assurer qu'ils es solidement fixés dans les boîtiers. S'il est possible de le enlever, c'est qu'ils n'ont pas été assemblés correctement. Relire et refaire cette étape de l'assemblage.

- Introducir el extremo de botón de una pata en el orificio del compartimento.
- Empujar la pata hasta que se **ajuste** en el compartimento.
- Jalar la pata para cerciorarse de que están segura en el compartimento. Si se salen, significa que no están bien ensamblada. Volver a leer y repetir este paso.

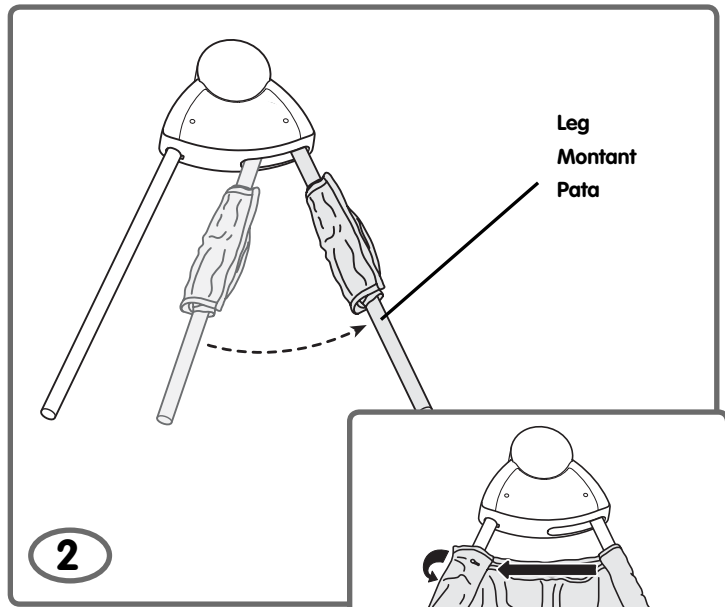

- Pull the other leg back until it **"snaps"** into place in the housing.
- Repeat assembly steps 1 and 2 to attach the other leg to the frame assembly.
- Unwrap and unwind the storage pouches from the rear legs.
- Fasten the slots on the storage pouches to the rivets on both legs.
- Wrap the edge of the storage pouches around the front legs and fasten.
- Wrap the other edge of the storage pouches around the rear legs and fasten.

- Tirer sur l'autre montant jusqu'à ce qu'il **s'emboîte** dans le boîtier.
- Répéter les étapes 1 et 2 de l'assemblage pour fixer l'autre patte au cadre.
- Dérouler les pochettes de rangement des pattes arrière.
- Insérer les rivets des pattes dans les fentes des pochettes.
- Enrouler le bout des pochettes autour des pattes avant et le fixer.
- Enrouler l'autre bout des pochettes autour des pattes arrière et le fixer.

- Jalar la otra pata para atrás hasta que se **ajuste** en su lugar en el compartimento.
- Repetir los pasos de montaje 1 y 2 para ajustar la otra pata a la unidad del armazón.
- Desenvolver y desenrollar las bolsas para guardar de las patas traseras.
- Ajustar las ranuras de las bolsas para guardar en los remaches de las patas.
- Enrollar el borde de las bolsas para guardar alrededor de las patas delanteras y ajustarlas.
- Enrollar el otro borde de las bolsas para guardar alrededor de las patas traseras y ajustarlas.

# Assembly Assemblage Montaje

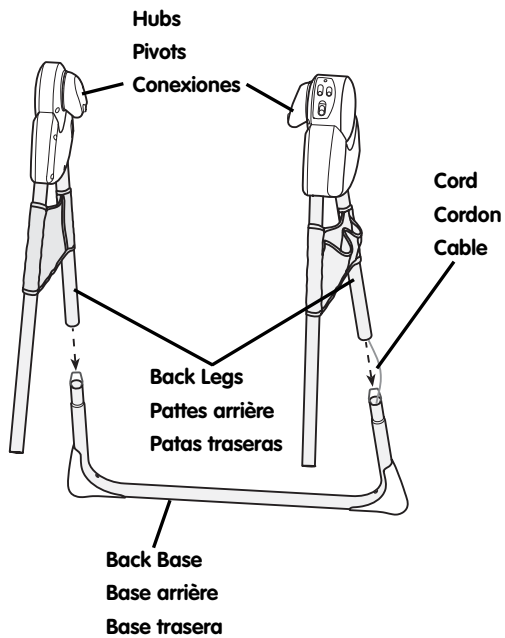

3

- Position the leg assemblies so that the hubs are facing each other.
  - Carefully fit the back legs on the frame onto the back base.
- Hint:** Do not pinch the cord connecting one of the rear legs on the frame to the back base.

- Placer les assemblages des montants de façon que les pivots soient face à face.
  - Délicatement fixer les pattes arrière du cadre à la base arrière.
- Remarque :** Ne pas pincer le cordon qui relie une des pattes arrière du cadre à la base arrière.

- Colocar las unidades de las patas de manera que las conexiones apunten unas hacia las otras.
  - Ajustar cuidadosamente las patas traseras del armazón delanteras la base trasera.
- Consejo:** no apretar el cable al conectar una de las patas traseras del armazón en la base trasera.

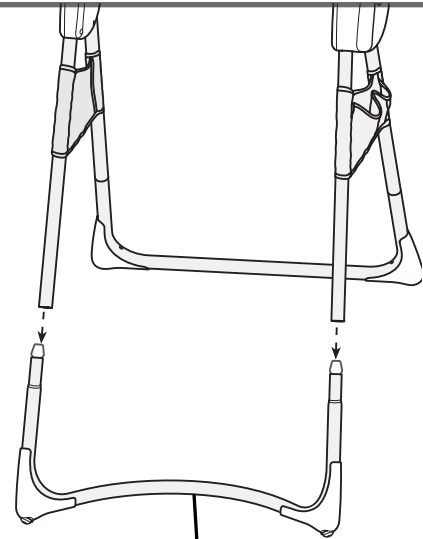

4

- Place the front curved base on a flat surface so that it curves away from you.
  - Fit the ends of the front legs onto the front base.
- Hint:** You may need the help of another adult to help you balance the assembly.

- Placer la base avant incurvée sur une surface plane de façon que la courbe soit orientée à l'opposé de soi.
  - Fixer l'extrémité des pattes avant à la base avant.
- Remarque :** Il faudra peut-être l'aide d'un deuxième adulte pour tenir l'assemblage en équilibre.

- Colocar la base anterior curveada sobre una superficie plana de modo que curvee en dirección opuesta a Ud.
  - Ajustar los extremos de las patas delanteras en la base delantera.
- Consejo:** pida ayuda a otra persona para sujetar la unidad.

# Assembly Assemblage Montaje

**CORRECT  
CORRECT  
CORRECTO**

Hubs Facing In  
Pivots vers l'intérieur  
Conexiones apuntando  
hacia dentro

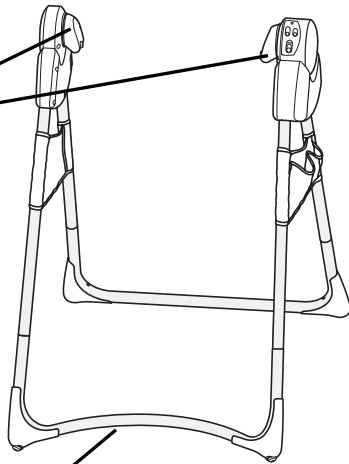

Front Base Curves Inward  
Base avant incurvée vers l'intérieur  
Curvas de base anterior hacia dentro

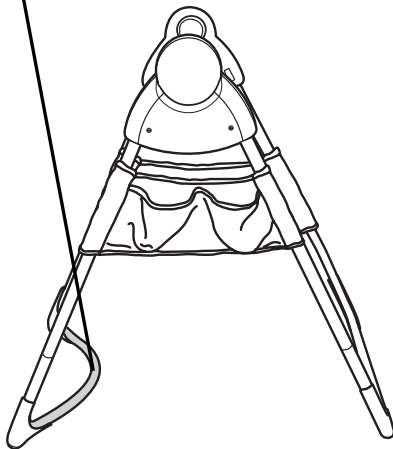

5

**INCORRECT  
INCORRECT  
INCORRECTO**



Hubs Facing Out  
Pivot vers l'extérieur  
Conexión apuntando  
hacia afuera

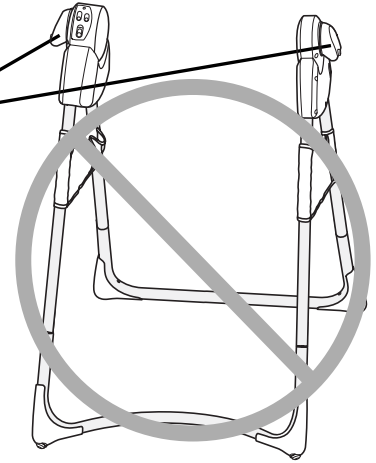

Front Base Curves Out  
Base avant incurvée vers  
l'extérieur  
Curvas de base  
anterior hacia afuera

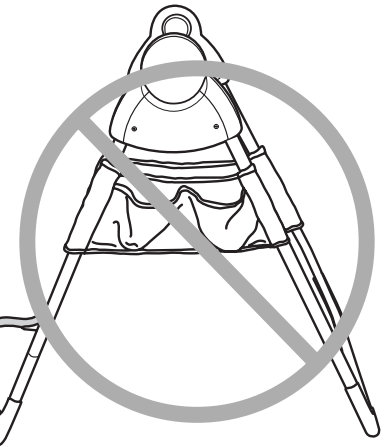

- Check to be sure you have assembled the leg assemblies to the bases correctly. Please refer to the illustrations above.
- If the leg assemblies are assembled incorrectly to the bases, simply pull the legs from the bases. Please re-read and repeat assembly steps 3 - 4.
- Set the frame assembly aside.

- S'assurer d'avoir correctement assemblé les montants aux bases. Se référer aux instructions d'installation ci-dessus.
- Si les montants ne sont pas correctement assemblés aux bases, il suffit de tirer dessus pour les sortir des bases. Relire et répéter l'étape 3 - 4 de l'assemblage.
- Mettre le cadre de côté.

- Cerciorarse de que las unidades de las patas estén bien ensambladas en las bases. Consultar las ilustraciones de arriba.
- Si las unidades de las patas no están bien ensambladas en las bases, jalar las patas de las bases. Volver a leer y repetir los pasos 3 - 4.
- Colocar a un lado la unidad del armazón.



# Assembly Assemblage Montaje

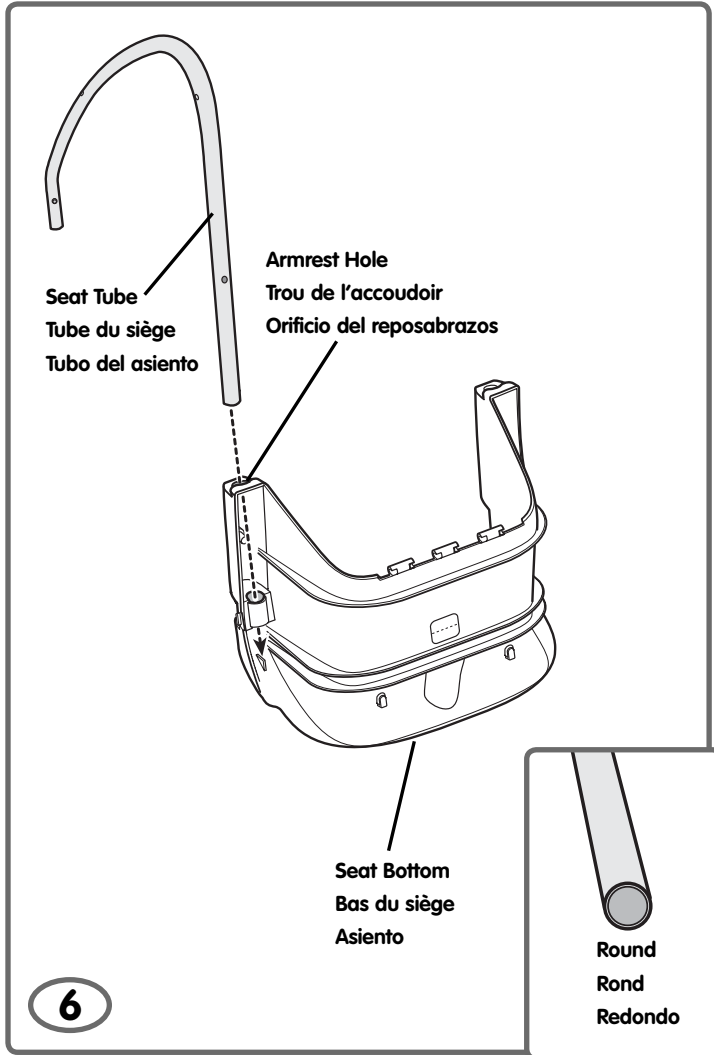

- Position the seat bottom so that the back faces you and the armrest holes are facing up.

**Hint:** Look at opening in the straight end of the tube. It should be round.

- Fit the seat tube (it has a round end) into the round hole in the seat bottom.

- Placer le bas du siège de façon que l'arrière soit dirigé vers soi et que les trous des accoudoirs soient dirigés vers le haut.
- Repérer le tube du siège à extrémité arrondie.

**Remarque :** Regarder l'ouverture dans l'extrémité droite du tube. Elle doit être tout à fait ronde.

- Insérer le tube du siège à extrémité arrondie dans le trou rond du bas du siège.

- Colocar el asiento de modo que el dorso apunte hacia Ud. y los orificios del reposabrazos apunten hacia arriba.

**Consejo:** ver el orificio en el extremo recto del tubo. Debe ser redondo.

- Ajustar el tubo del asiento (de extremo redondo) en el orificio redondo del asiento.

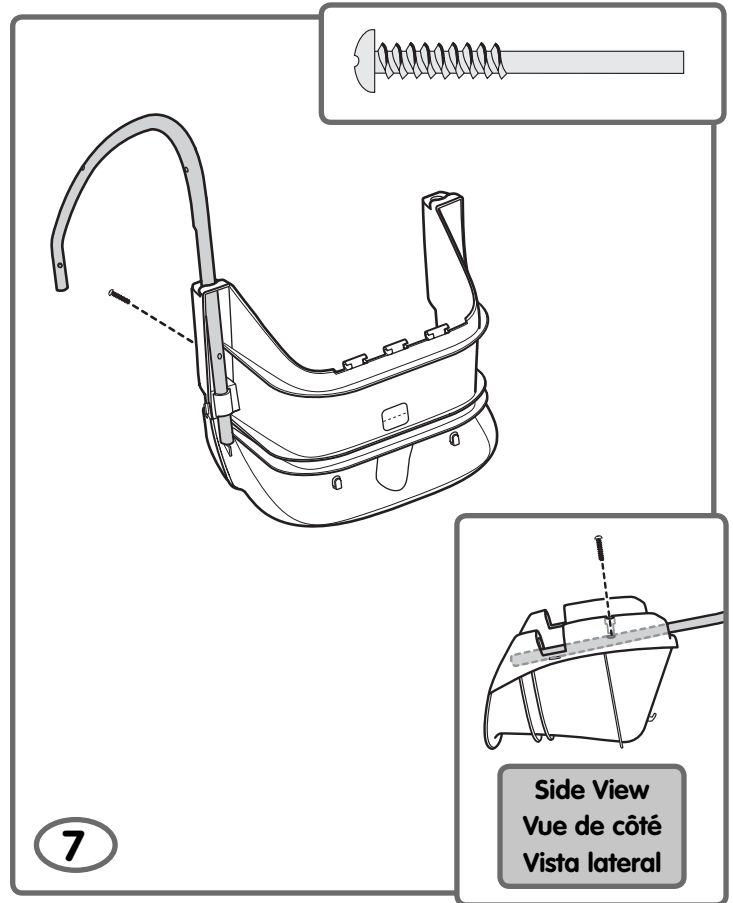

- Align the hole in the seat tube with the hole in the armrest.
- Insert a 1 1/2" (3.8 cm) pin screw through the armrest and into the seat tube. Tighten the screw.

- Aligner le trou du tube du siège sur le trou de l'accoudoir.
- Insérer une vis de 3,8 cm dans l'accoudoir, jusque dans le tube du siège. Serrer la vis.

- Alinear el orificio del tubo del asiento con el orificio del reposabrazos.
- Introducir un tornillo de clavija de 1 1/2" (3,8 cm) en el reposabrazos y en el tubo del asiento.

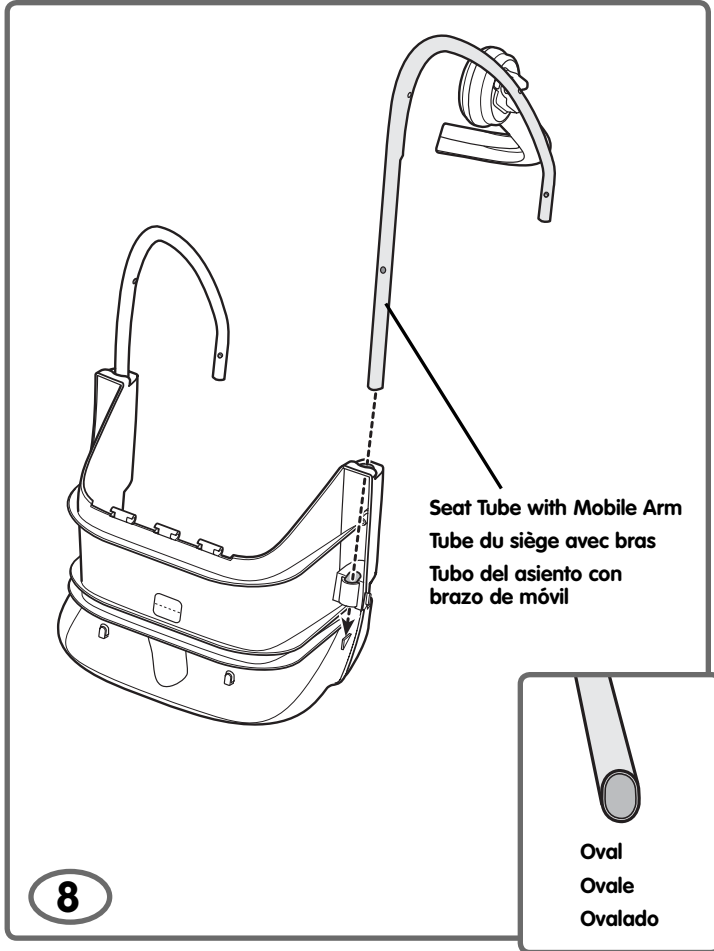

8

- Fit the seat tube with mobile arm (it has an oval end) into the oval hole in the seat bottom.

**Hint:** Look at opening in the straight end of the tube. It should be oval.

- Fixer le tube du siège avec bras à extrémité ovale dans le trou ovale du bas du siège.

**Remarque :** Regarder l'ouverture dans l'extrémité droite du tube. Elle doit être ovale.

- Ajustar el tubo del asiento con brazo de móvil (de extremo en forma de óvalo) en el orificio correspondiente del asiento.

**Consejo:** ver el orificio del extremo recto del tubo. Debe ser ovalado.

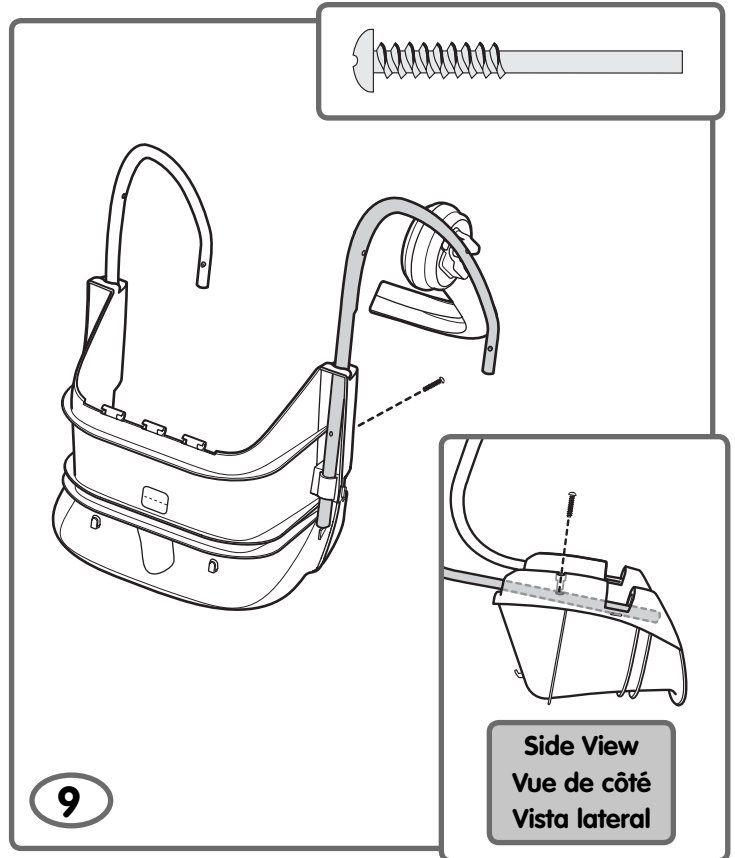

9

- Align the hole in the seat tube with the hole in the armrest.
- Insert a 1 1/2" (3.8 cm) pin screw through the armrest and into the seat tube. Tighten the screw.

- Aligner le trou du tube du siège sur le trou de l'accoudoir.
- Insérer une vis de 3,8 cm dans l'accoudoir, jusque dans le tube du siège. Serrer la vis.

- Alinear el orificio del tubo de asiento con el orificio del reposabrazos.
- Introducir un tornillo de clavija de 1 1/2" (3,8 cm) en el reposabrazos y en el tubo de asiento. Apretar el tornillo.

## Assembly Assemblage Montaje

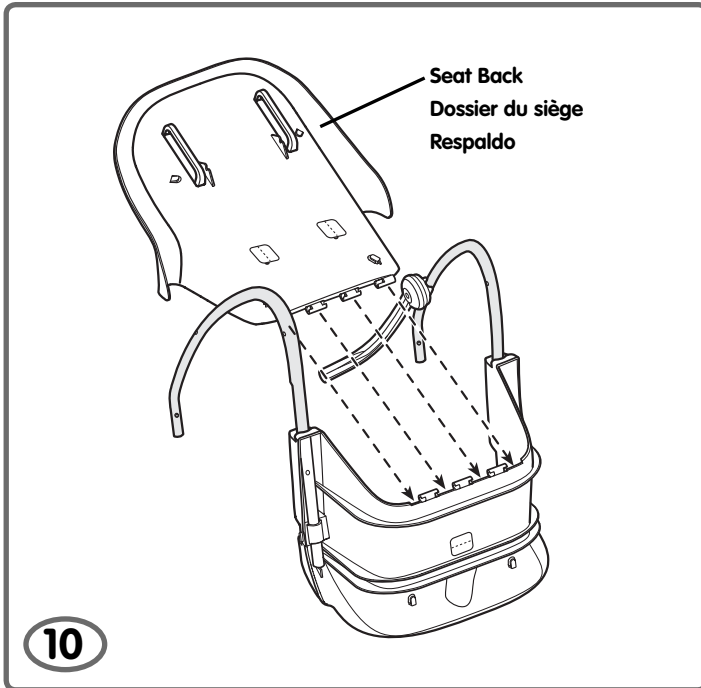

10

- Fit the seat back to the seat bottom.
- Fixer le dossier au bas du siège.
- Ajustar el respaldo en el asiento.

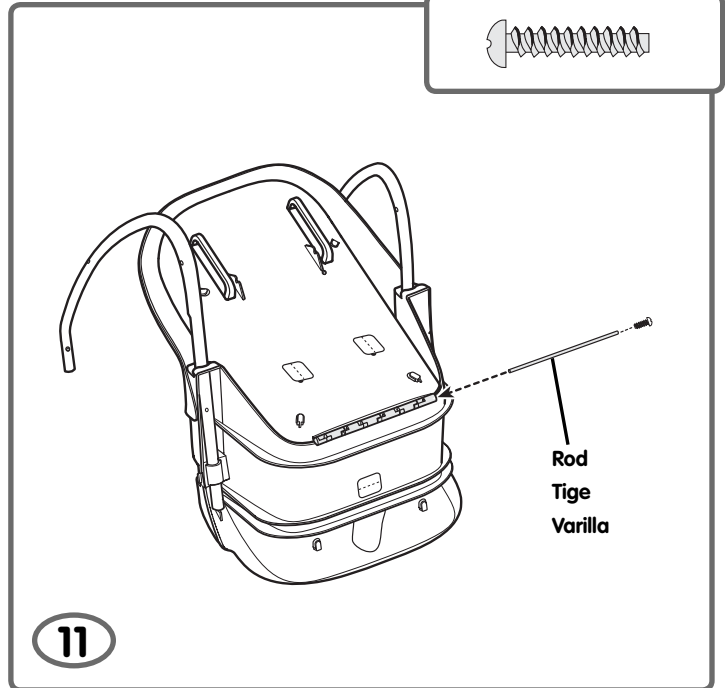

11

- Insert the rod into the side opening between the seat back and seat bottom.
- Insert a #8 x 3/4" (1.9 cm) screw into the opening in the rod and tighten.
- Insérer la tige dans l'ouverture latérale entre le dossier et le bas du siège.
- Insérer une vis de n° 8 x 1,9 cm dans l'ouverture et dans la tige et serrer.
- Introducir la varilla en el orificio lateral entre el respaldo y el asiento.
- Introducir un tornillo de N° 8 x 3/4" (1,9 cm) en el orificio de la varilla y apretarlo.

# Assembly Assemblage Montaje

Raised Slots  
Fentes en relief  
Ranuras elevadas

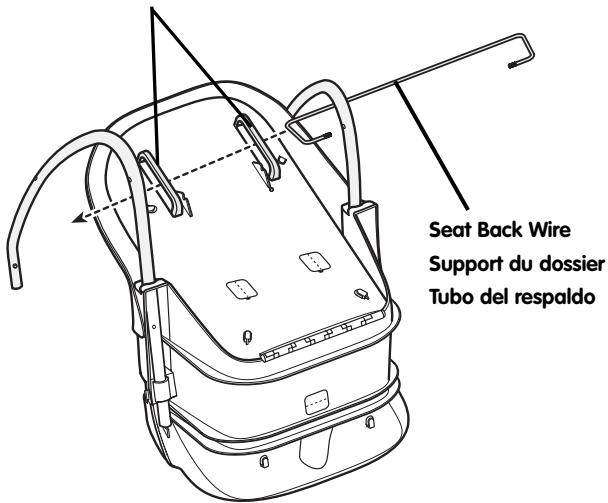

12

- Fit the seat back wire through the raised slots on the seat back.
- Faire glisser le support de siège dans les fentes en relief du dossier.
- Ajustar el tubo del respaldo en las ranuras elevadas del respaldo.

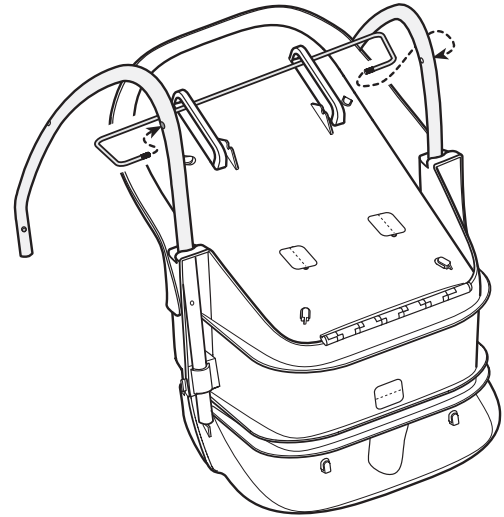

13

- Fit the ends of the seat back wire into the outside holes in the seat tubes.
- Insérer les extrémités du support du dossier dans les trous externes des tubes du siège.
- Introducir los extremos del tubo del respaldo en los orificios exteriores de los tubos del asiento.

# Assembly Assemblage Montaje

Rounded Side  
Côté rond  
Lado redondeado

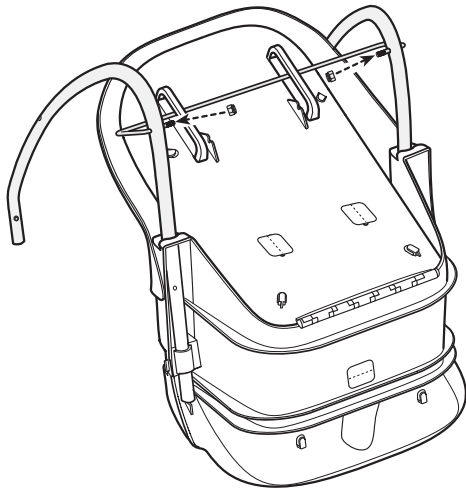

Assembly Tool  
Outil d'assemblage  
Herramienta de montaje

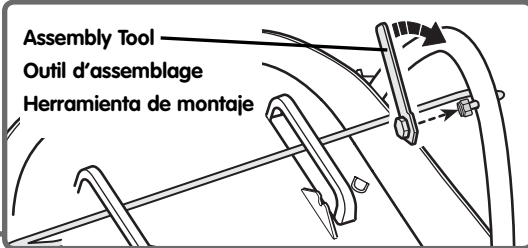

14

- Attach a lock nut, rounded side facing out, onto one end of a seat back wire.
- Tighten the lock nut by using the assembly tool. Turn the tool clockwise to tighten the lock nut.
- Repeat this procedure to attach the other lock nut to the other end of the seat back wire.
- Please throw the assembly tool away after completing this assembly step.

- Fixer un écrou de sécurité, l'extrémité arrondie vers l'extérieur, à une extrémité du support du dossier.
- Serrer l'écrou à l'aide de l'outil d'assemblage. Tourner l'outil dans le sens horaire pour serrer l'écrou.
- Répéter ce procédé pour fixer l'autre écrou à l'autre extrémité du support du dossier.
- Jeter l'outil d'assemblage une fois cette étape terminée.

- Ajustar una tuerca ciega, lado redondeado hacia afuera, en un extremo de un tubo del respaldo.
- Apretar la tuerca ciega con la herramienta de montaje. Girar la herramienta hacia la derecha para apretar la tuerca ciega.
- Repetir este procedimiento para ajustar la otra tuerca ciega en el otro extremo del tubo del respaldo.
- Depositar la herramienta de montaje en la basura después de completar este paso.

Hubs  
Pivots  
Conexiones

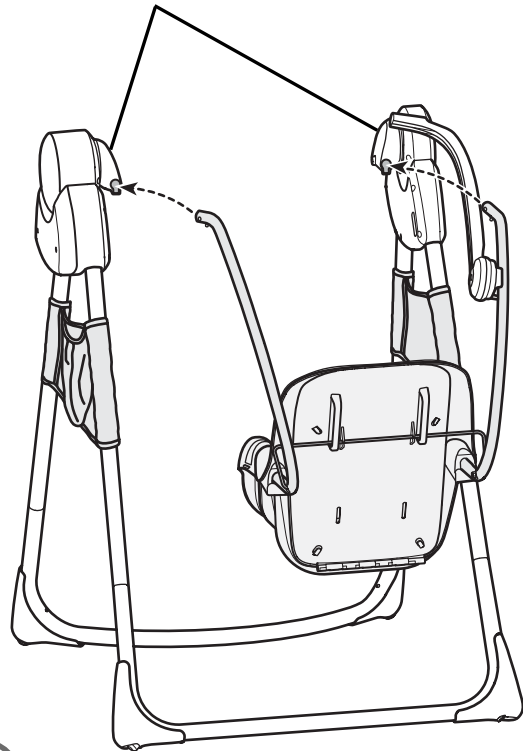

15

- Insert the ends of the seat tubes into the holes in the hubs.
- Push the seat tubes in until you hear a **"snap"** (for each).
- Push down on the seat to be sure the seat is secured in both frame hubs.

- Insérer les extrémités des tubes du siège dans les trous des pivots.
- Pousser les tubes jusqu'à ce que chacun **s'emboîte**.
- Pousser sur le siège vers le bas pour s'assurer qu'il est bien fixé aux deux pivots.

- Introducir los extremos de los tubos del asiento en los orificios de las conexiones.
- Empujar los tubos del asiento hacia dentro hasta que se oiga un **clíc** (para cada uno).
- Empujar el asiento para abajo para cerciorarse de que el asiento está seguro en ambas conexiones del armazón.

# Assembly Assemblage Montaje

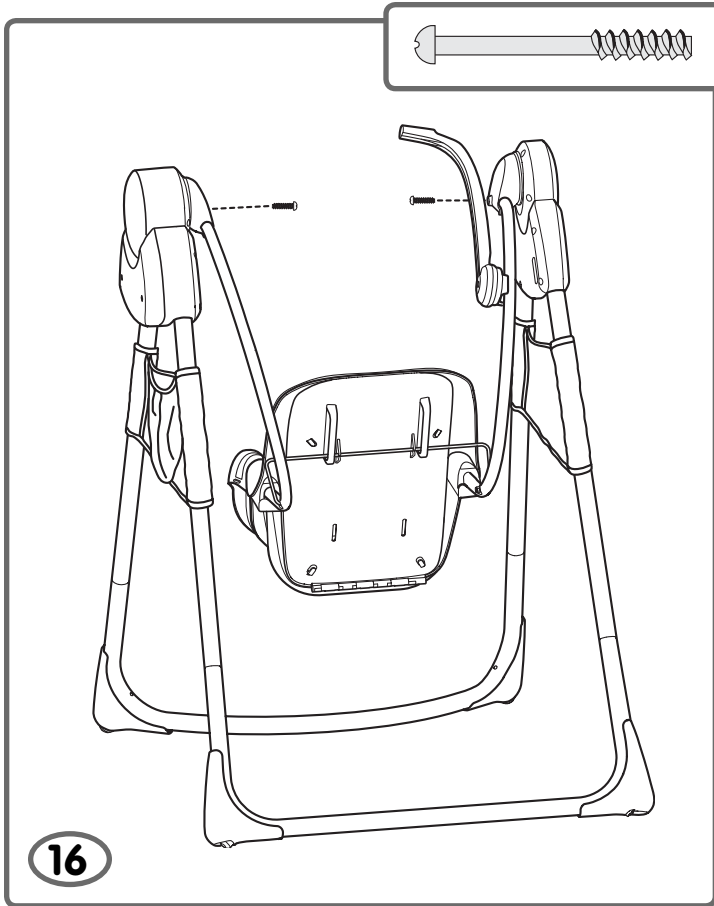

- Insert a #6 x 1<sup>1</sup>/<sub>4</sub>" (3.18 cm) screw into each frame hub and tighten.
- Again, push down on the seat to be sure the seat is secured to both frame hubs.
- Insérer une vis n° 6 de 3,18 cm dans chaque pivot et serrer.
- Pousser encore une fois sur le siège vers le bas pour s'assurer qu'il est bien fixé aux deux pivots.
- Introducir un tornillo n° 6 x 1<sup>1</sup>/<sub>4</sub>" (3,18 cm) en cada conexión de armazón y apretarlos.
- Nuevamente, empujar el asiento para abajo para cerciorarse de que el asiento está seguro en ambas conexiones del armazón.

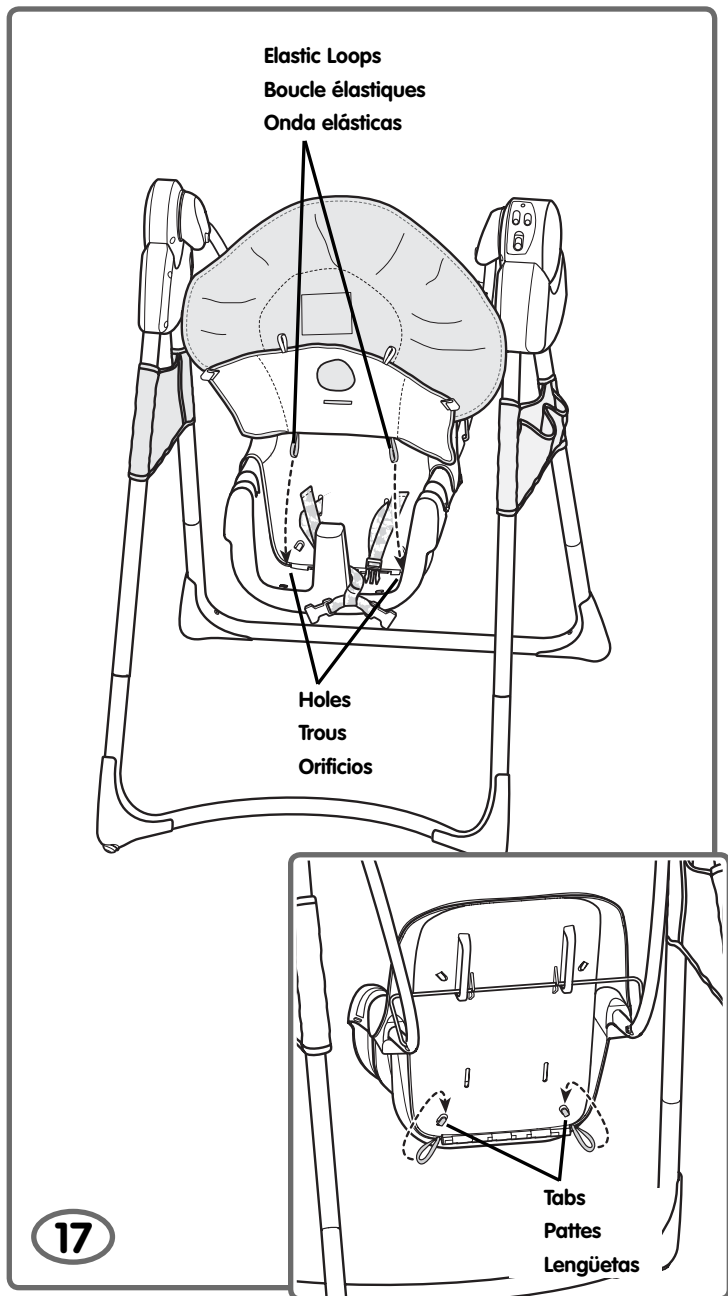

- Place the pad onto the seat.
- Insert the pad elastic loops through the holes in the seat bottom.
- From under the seat, fit the elastic loops onto the tabs on the seat back.
- Placer le coussin sur le siège.
- Insérer les boucles élastiques du coussin dans les trous du bas du siège.
- À partir du dessous du siège, fixer les boucles élastiques aux pattes du dossier du siège.
- Colocar la almohadilla en el asiento.
- Introducir las ondas elásticas de la almohadilla en los orificios del asiento.
- Desde la parte de abajo del asiento, ajustar las ondas elásticas en las lengüetas del respaldo.

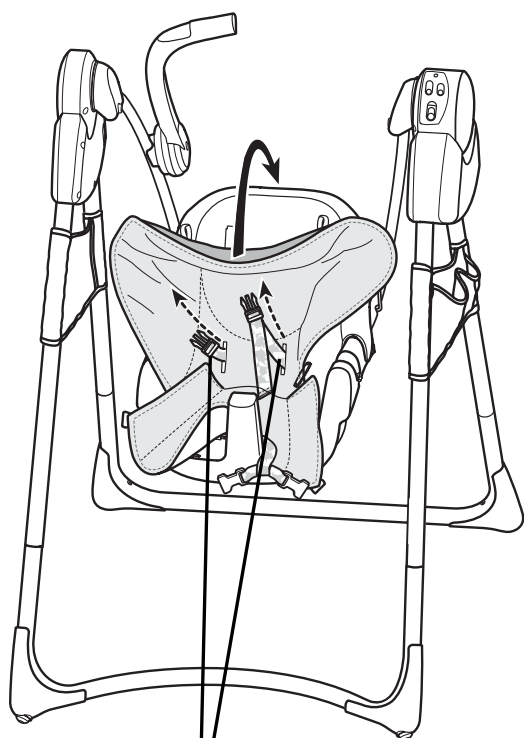

**Waist Belts**  
**Courroies ventrales**  
**Cinturones de la cintura**

**18**

- Insert the waist belts through the slots in the pad.
- Fit the top of the pad over the seat back edge.
- Glisser les courroies ventrales dans les fentes du coussin.
- Placer le haut du coussin par-dessus le rebord du dossier du siège.
- Introducir los cinturones de la cintura en las ranuras de la almohadilla.
- Ajustar la parte superior de la almohadilla sobre el borde del respaldo.

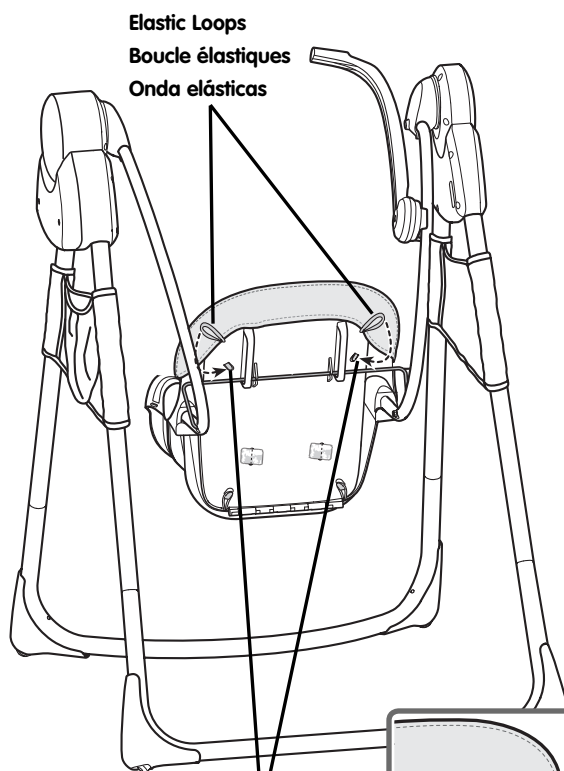

**Elastic Loops**  
**Boucle élastiques**  
**Onda elásticas**

**Tabs**  
**Pattes**  
**Lengüetas**

**19**

- From behind the seat, fit the pad elastic loops to the tabs on the seat back.
- À partir de l'arrière du siège, fixer les boucles élastiques du haut du coussin aux pattes du dossier du siège.
- Desde el dorso del asiento, ajustar las ondas elásticas de la parte de arriba de la almohadilla en las lengüetas del respaldo.

# Assembly Assemblage Montaje

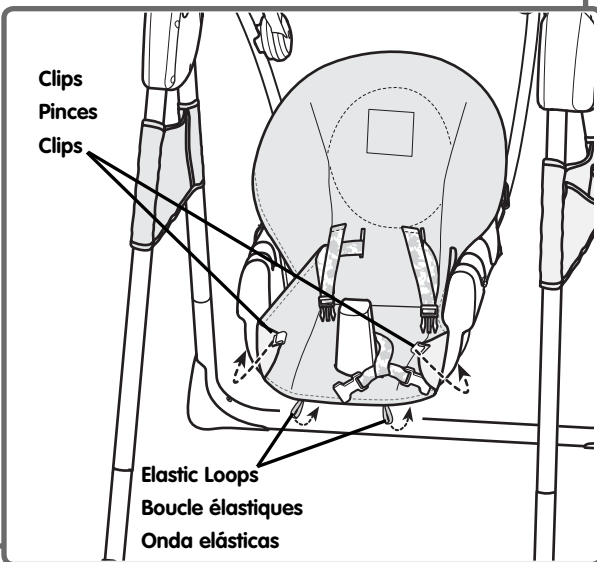
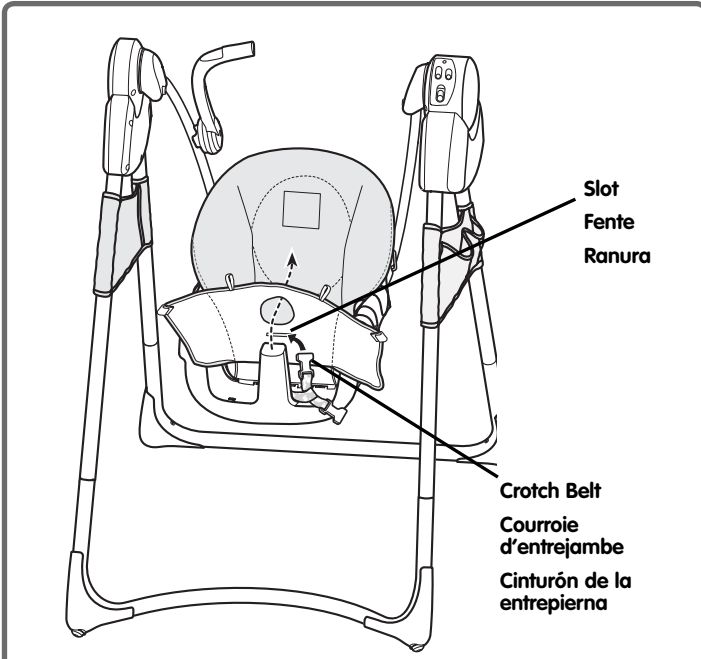

20

- Fit the crotch belt through the slot in the pad.
- Fit the pad side clips around the edge of the seat bottom.
- Fit the pad elastic loops around the front edge of the seat bottom. Attach the pad elastic loops to the tabs underneath the seat bottom.

- Insérer la courroie d'entrejambe dans la fente du coussin.
- Fixer les pincers latérales du coussin au rebord du bas du siège.
- Fixer les boucles élastiques du coussin au rebord avant du bas du siège. Fixer les boucles élastiques du coussin aux pattes sous le bas du siège.

- Introducir el cinturón de la entrepierna en la ranura de la almohadilla.
- Ajustar los clips laterales de la almohadilla alrededor del borde del asiento.
- Ajustar las ondas elásticas de la almohadilla alrededor del borde delantero del asiento. Ajustar las ondas elásticas de la almohadilla en las lengüetas debajo del asiento.

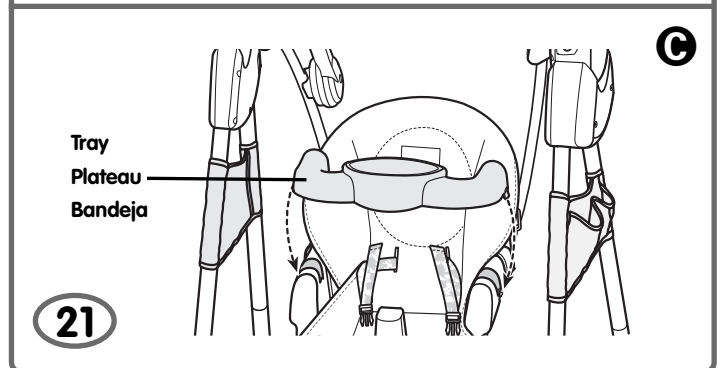
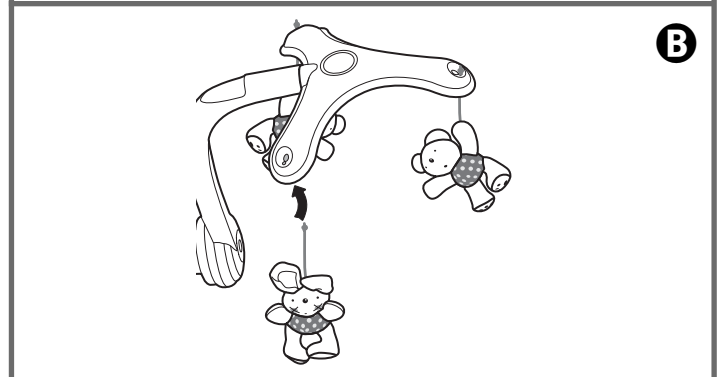
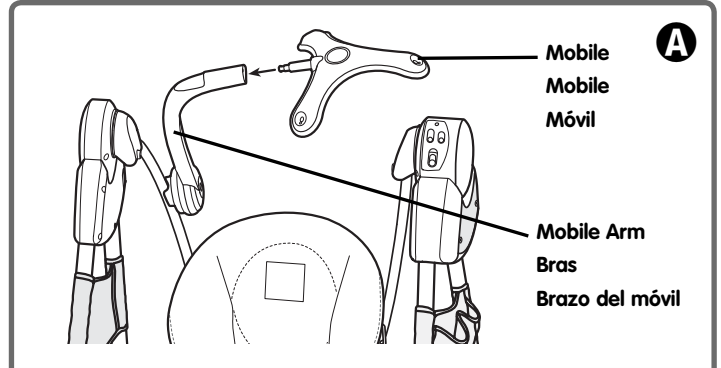

21

- Fit and “snap” the mobile onto the mobile arm **A**.
- Fit the straps on the toys up through the slots in the mobile. Tie the end of the strap in a knot to secure the toys to the mobile **B**.
- Fit and “snap” the tray onto the seat armrests **C**.

- **Emboîter** le mobile dans le bras **A**.
- Glisser les courroies des jouets dans les fentes du mobile. Faire un noeud avec les extrémités des courroies pour que les jouets soient solidement fixés au mobile **B**.
- Fixer ou **emboîter** le plateau aux accoudoirs du siège **C**.

- Introducir y ajustar el móvil en el brazo del móvil **A**.
- Introducir las cintas de los juguetes en las ranuras del móvil. Hacer un nudo con el extremo de la cinta para asegurar los juguetes en el móvil **B**.
- **Ajustar** la bandeja en los reposabrazos del asiento **C**.



## Battery Installation (Optional) Installation des piles (facultative) Colocación de las pilas (opcional)

**Hint:** Install batteries if you need to use this swing away from an outlet. We recommend using **alkaline** batteries for longer battery life.

**Remarque :** Installer les piles si la balançoire ne sera pas utilisée près d'une prise de courant. Il est recommandé d'utiliser des piles **alcalines**, car elles durent plus longtemps.

**Consejo:** Instalar las pilas si va a usar este columpio en zonas lejos de tomacorrientes eléctricos. Se recomienda usar pilas **alcalinas** para una mayor duración.



• Protect the environment by not disposing of this product with household waste (2002/96/EC). Check your local authority for recycling advice and facilities (Europe only).

• Protéger l'environnement en ne jetant pas ce produit dans les ordures ménagères (2002/96/EC). Consulter votre municipalité pour obtenir des conseils sur le recyclage et connaître les centres de dépôt de votre région.

• Proteger el medio ambiente no disponiendo de este producto en la basura del hogar (2002/96/EC). Consultar con la agencia local pertinente en cuanto a información y centros de reciclaje (solo Europa).

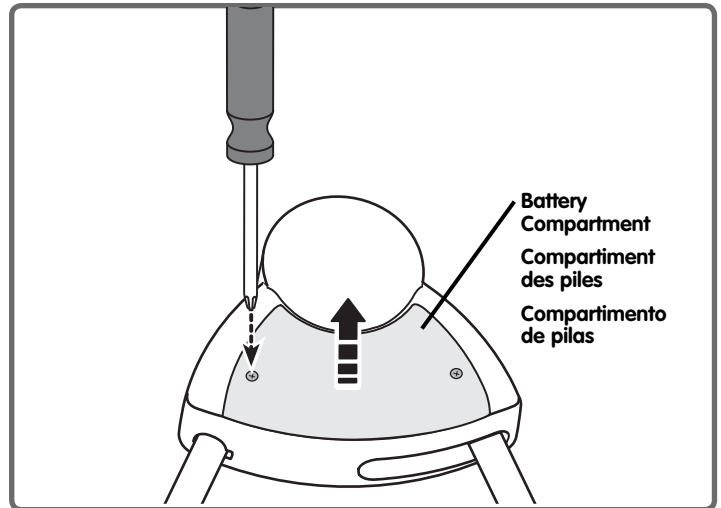

- Loosen the screws in the battery compartment door and remove the battery compartment door.
- Insert four "D" (LR20) **alkaline** batteries into the battery compartment.
- Replace the battery compartment door and tighten the screws.

**Note:** Low battery power may cause product movement to slow, sound to become faint or product to turn off all together. If this should happen, use the AC adaptor as a power source (be sure to slide the power source switch to  AC power) or replace the batteries.

- Dévisser les vis du couvercle du compartiment des piles et retirer le couvercle.
- Insérer 4 piles **alcalines** D (LR20) dans le compartiment.
- Refermer le compartiment des piles et serrer les vis.

**Noter :** Si les piles sont faibles, il se peut que les mouvements deviennent lents, que le son devienne faible ou que le produit s'éteigne complètement. Si c'est le cas, utiliser l'adaptateur c.a. comme source d'alimentation – s'assurer de glisser l'interrupteur d'alimentation à alimentation c.a.  ou remplacer les piles.

- Desenroscar los tornillos de la tapa del compartimento de pilas y retirar la tapa.
- Introducir cuatro pilas **alcalinas** tipo 4 x "D" (LR20) x 1,5V en el compartimento.
- Cerrar la tapa del compartimento de pilas y apretar los tornillos.

**Nota:** Si las pilas están gastadas, quizá el movimiento y sonido del producto pierdan intensidad o no se pueda apagar el producto. Si esto llega a suceder, usar el adaptador de corriente alterna como fuente de alimentación (asegurarse de poner el interruptor de suministro de alimentación en  corriente alterna) o sustituir las pilas.

## Battery Safety Information

### Conseils de sécurité concernant les piles

### Información de seguridad sobre las pilas

**In exceptional circumstances, batteries may leak fluids that can cause a chemical burn injury or ruin your product. To avoid battery leakage:**

- Do not mix old and new batteries or batteries of different types: alkaline, standard (carbon-zinc) or rechargeable (nickel-cadmium).
- Insert batteries as indicated inside the battery compartment.
- Remove batteries during long periods of non-use. Always remove exhausted batteries from the product. Dispose of batteries safely. Do not dispose of product in a fire. The batteries inside may explode or leak.
- Never short-circuit the battery terminals.
- Use only batteries of the same or equivalent type as recommended.
- Do not charge non-rechargeable batteries.
- Remove rechargeable batteries from the product before charging.
- If removeable, rechargeable batteries are used, they are only to be charged under adult supervision.

**Dans des circonstances exceptionnelles, les piles pourraient couler et causer des brûlures chimiques ou endommager irréparablement le produit. Pour éviter que les piles coulent :**

- Ne pas combiner des piles usées avec des piles neuves ou différents types de piles : alcalines, standard (carbone-zinc) ou rechargeables (nickel-cadmium).
- Insérer les piles dans le sens indiqué à l'intérieur du compartiment.
- Retirer les piles si le jouet n'est pas utilisé pendant une longue période. Toujours retirer les piles usées du produit. Jeter les piles usées dans un conteneur réservé à cet usage. Ne pas jeter les piles au feu : elles pourraient exploser ou couler.
- Ne jamais court-circuiter les bornes des piles.
- N'utiliser que des piles du même type que celles recommandées, ou des piles équivalentes.
- Ne pas recharger des piles non rechargeables.
- Toujours retirer les piles rechargeables du produit avant de les charger.
- Les piles rechargeables ne doivent être rechargées que sous la surveillance d'un adulte.

**En circunstancias excepcionales, las pilas pueden derramar líquido que puede causar quemaduras o dañar el producto. Para evitar derrames:**

- No mezclar pilas nuevas con gastadas ni mezclar pilas alcalinas, estándar (carbono-cinc) o recargables (níquel-cadmio).
- Cerciorarse de que la polaridad de las pilas sea la correcta.
- Sacar las pilas gastadas del producto y disponer de ellas de una manera segura. Sacar las pilas si el vehículo no va a ser usado durante un periodo prolongado. No quemar las pilas ya que podrían explotar o derramar el líquido incorporado en ellas.
- No provocar un cortocircuito con las terminales.
- Usar sólo el tipo de pilas recomendadas (o su equivalente).
- No cargar pilas no recargables.
- Sacar las pilas recargables antes de cargarlas.
- La carga de las pilas recargables sólo debe realizarse con la supervisión de un adulto.

## FCC Statement

### Nota FCC

#### United States Only

This equipment has been tested and found to comply with the limits for a Class B digital device, pursuant to part 15 of the FCC rules. These limits are designed to provide reasonable protection against harmful interference in a residential installation. This equipment generates, uses and can radiate radio frequency energy and, if not installed and used in accordance with the instructions, may cause harmful interference to radio communications. However, there is no guarantee that interference will not occur in a particular installation. If this equipment does cause harmful interference to radio or television reception, which can be determined by turning the equipment off and on, the user is encouraged to try to correct the interference by one or more of the following measures:

Reorient or relocate the receiving antenna.

Increase the separation between the equipment and receiver.

Connect the equipment into an outlet on a circuit different from that to which the receiver is connected.

Consult the dealer or an experienced radio/TV technician for help.

**Note:** Changes or modifications not expressly approved by the manufacturer responsible for compliance could void the user's authority to operate the equipment.

#### Válido sólo en los Estados Unidos

Este equipo fue probado y cumple con los límites de un dispositivo digital de Clase B, según está establecido en la Parte 15 del reglamento FCC. Estos límites están diseñados para proporcionar una protección razonable contra interferencia dañina en una instalación residencial. Este equipo genera, utiliza y puede radiar energía de radiofrecuencia y, si no se instala y utiliza según lo estipulado en las instrucciones, puede causar interferencia dañina a radio-comunicaciones. Sin embargo, no hay ninguna garantía de que no haya interferencia en una instalación particular. Si este equipo llega a causar interferencia dañina a la recepción de radio o televisión, lo cual puede ser verificado encendiendo y apagando el equipo, se recomienda tomar una de las siguientes medidas para corregir el problema: Cambiar la orientación o localización de la antena receptora.

Aumentar la distancia entre el equipo y el receptor.

Ponerse en contacto con el distribuidor o con un técnico de radio/TV.

**Nota:** los cambios o modificaciones no expresamente autorizados por el fabricante responsable del cumplimiento de las normas puede cancelar la autoridad del usuario de usar el equipo.

#### ICES-003

This Class B digital apparatus complies with Canadian ICES-003.

#### NMB-003

Cet appareil numérique de la classe B est conforme à la norme NMB-003 du Canada.



## **WARNING    AVERTISSEMENT    ADVERTENCIA**

**To prevent serious injury or death from falls and being strangled in the restraint system:**

- Always use restraint system. Never rely on the tray to restrain child.
- Never use with an active child who may be able to climb out of the seat.
- Never leave child unattended.

**Pour prévenir les blessures graves ou la mort qui pourraient survenir si l'enfant tombait ou s'étranglait avec le système de retenue :**

- Toujours utiliser le système de retenue. Le plateau ne peut pas retenir l'enfant.
- Ne jamais l'utiliser pour un enfant qui pourrait être capable de sortir seul du siège.
- Ne jamais laisser un enfant sans surveillance.

**Para evitar lesiones graves o la muerte debido a caídas o por quedar atrapado en el sistema de sujeción:**

- Siempre utilizar el sistema de sujeción. La bandeja no sirve para sujetar al niño.
- No utilizar el producto con un niño que se pueda salir del asiento.
- No dejar a los niños fuera de su alcance.

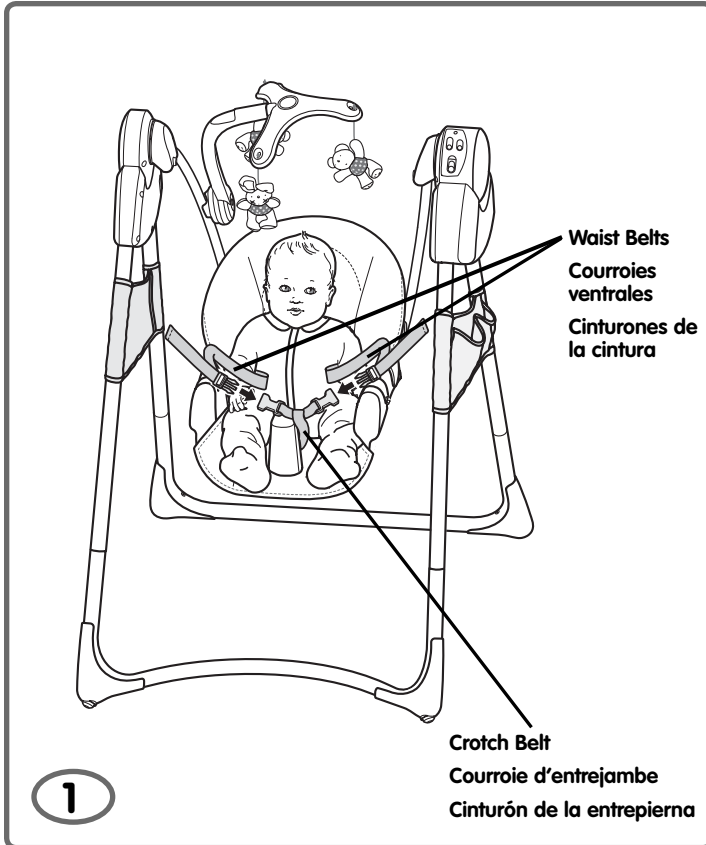

### Securing Your Child

- Swing the mobile arm to move the mobile out of the way.
- Place your child in the seat. Position the crotch belt between your child's legs.
- Fasten the waist belts to the crotch belt. Make sure you hear a "click" on both sides.
- Check to be sure the restraint system is securely attached by pulling it away from your child. The restraint system should remain attached.

### Comment installer l'enfant

- Pousser le bras pour l'éloigner de la balançoire.
- Placer l'enfant dans le siège. Glisser la courroie d'entrejambe entre ses jambes.
- Attacher les courroies ventrales à la courroie d'entrejambe. S'assurer d'entendre un « clic » de chaque côté.
- Tirer sur le système de retenue pour s'assurer qu'il est bien attaché. Il doit résister.

### Asegurar al niño

- Mover el brazo del móvil para hacer el móvil a un lado.
- Sentar al niño en el asiento. Poner el cinturón de la entrepierna entre las piernas del niño.
- Abrochar los cinturones de la cintura al cinturón de la entrepierna. Cerciorarse de oír un "click" en ambos lados.
- Verificar que el sistema de sujeción esté bien seguro, jalándolo en dirección opuesta al niño. El sistema de sujeción debe permanecer conectado.

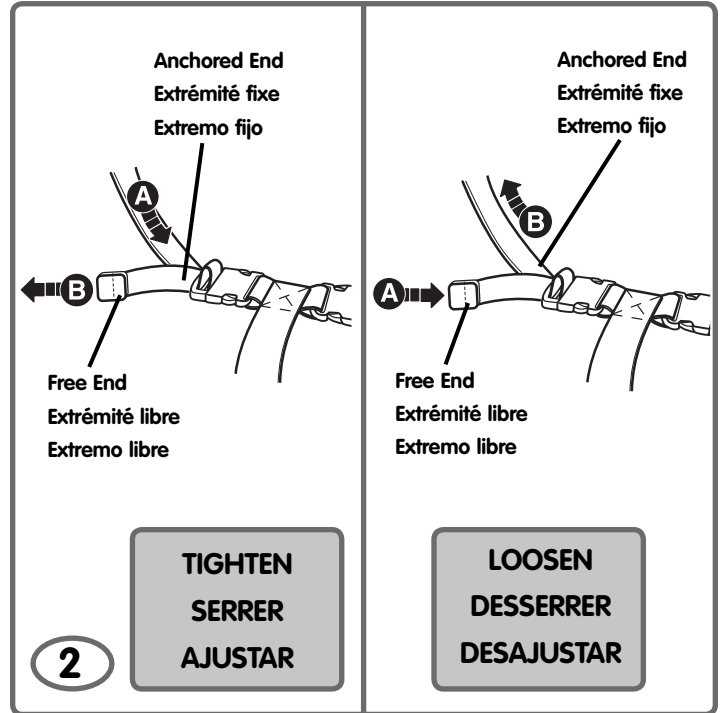

### To tighten the waist belts:

- Feed the anchored end of the waist belt up through the buckle to form a loop **A**. Pull the free end of the waist belt **B**.

### To loosen the waist belts:

- Feed the free end of the waist belt up through the buckle to form a loop **A**. Enlarge the loop by pulling on the end of the loop toward the buckle. Pull the anchored end of the waist belt to shorten the free end of the waist belt **B**.

### Pour serrer les courroies :

- Glisser une portion de l'extrémité fixe de la courroie vers le haut dans le passant de façon à former une boucle **A**. Tirer sur l'extrémité libre de la courroie **B**.

### Pour desserrer les courroies :

- Glisser une portion de l'extrémité libre de la courroie dans le passant de façon à former une boucle **A**. Agrandir la boucle en tirant dessus vers le passant. Tirer sur l'extrémité fixe de la courroie de retenue pour raccourcir son extrémité libre **B**.

### Para ajustar los cinturones de seguridad:

- Introducir el extremo enganchado del cinturón de seguridad en la hebilla para formar una onda **A**. Jalar el extremo libre del cinturón de seguridad **B**.

### Para desajustar los cinturones de seguridad:

- Introducir el extremo libre del cinturón de seguridad en la hebilla para formar una onda **A**. Agrandar la onda jalando el extremo de ésta hacia la hebilla. Jalar el extremo enganchado del cinturón de seguridad para acortar el extremo libre del cinturón de seguridad **B**.

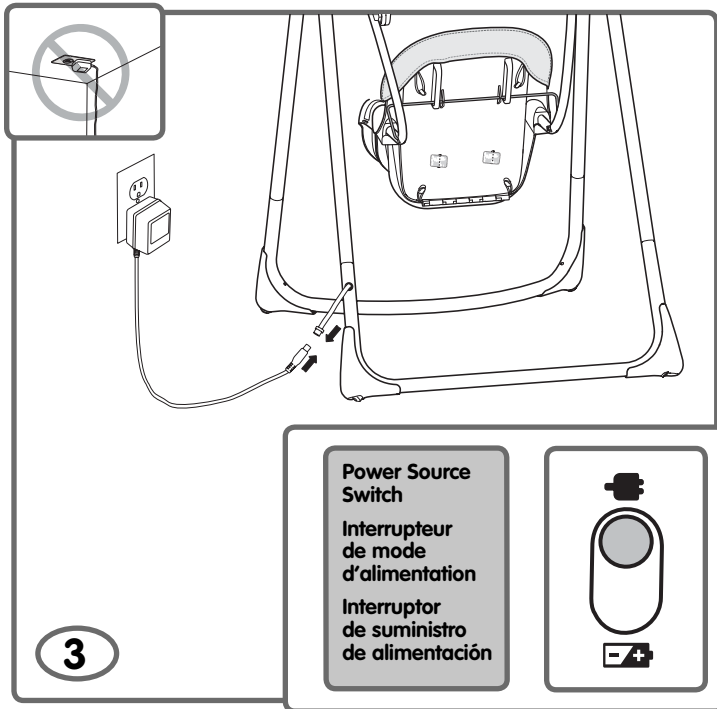

- Place the swing near a standard wall outlet.
- Plug the AC adaptor into the power cord extending from the back base.
- Plug the AC adaptor into the wall outlet.
- Slide the power source switch to AC power.

**Hint:** The power AC adaptor cord is designed to easily disconnect if stepped on accidentally. Simply plug the AC adaptor cord back into the power cord extending from the back base.

- The swing also operates on battery power. To install batteries, please refer to the Battery Installation section on page 17. Slide the power source switch to DC power.

- Placer la balançoire près d'une prise de courant standard.
- Brancher l'adaptateur c.a. sur le cordon d'alimentation de la base arrière.
- Brancher l'adaptateur c.a. sur la prise de courant.
- Faire glisser l'interrupteur de mode d'alimentation à la position alimentation c.a. .

**Remarque :** Le cordon de l'adaptateur d'alimentation c.a est conçu pour se débrancher si quelqu'un marche dessus par mégarde. Il suffit alors de rebrancher l'adaptateur c.a. sur le cordon d'alimentation de la base arrière.

- La balançoire peut aussi être alimentée par des piles. Pour installer les piles, se référer à la section Installation des piles à la page 17. Faire glisser l'interrupteur de mode d'alimentation à la position alimentation c.c. .

- Poner el columpio cerca de un tomacorriente de pared estándar.
- Enchufar el adaptador de corriente alterna en el cable eléctrico extendiéndolo desde la base trasera.
- Enchufar el adaptador de corriente alterna en el tomacorriente de pared.
- Poner el interruptor de suministro de alimentación en corriente alterna.

**Atención:** el cable del adaptador de corriente alterna está diseñado para desconectarse fácilmente en caso de que alguien lo pise accidentalmente. Simplemente volver a enchufar el cable del adaptador de CA en el cable eléctrico que se extiende desde el dorso de la base.

- El columpio también funciona a base de pilas. Para instalar las pilas, consultar la sección de colocación de las pilas en la página 17. Poner el interruptor de suministro de alimentación en corriente continua.

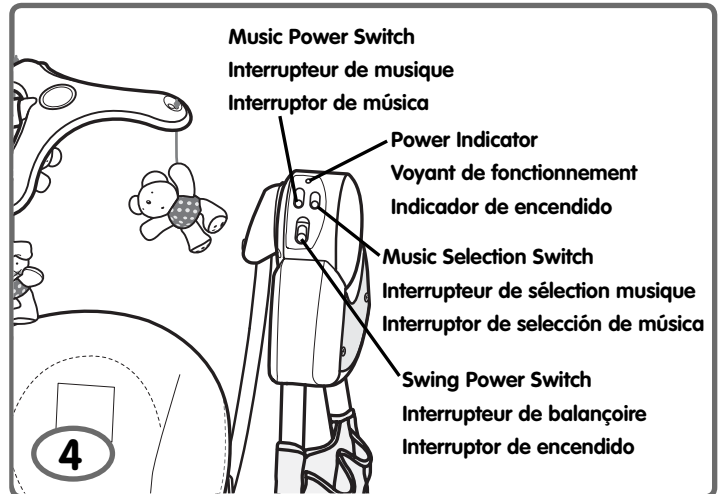

### Swinging

- Make sure your child is properly secured in the seat.
- Slide the swing power switch on to any of six speed settings. The power indicator lights. Be sure to slide the switch to the off position when the swing is not in use.

**Hint:** A heavier child will reduce the amount of swinging motion on all settings. In most cases, the lower setting works best for a smaller child while a higher setting works best for a larger child.

### Music

- Slide the music selection switch to choose a style of music.
- Slide the music switch to on with low volume or on with high volume . Slide the music switch to off to turn off music.

### Balancement

- S'assurer que l'enfant est bien attaché dans le siège.
- Faire glisser l'interrupteur à la position de marche pour choisir l'une des six vitesses. La lampe-témoin s'allume. S'assurer de glisser l'interrupteur à la position d'arrêt quand la balançoire n'est pas utilisée.

**Remarque :** Le poids de l'enfant réduit le balancement à chaque position. Dans la plupart des cas, le réglage «lent» convient mieux à un petit enfant et le réglage «rapide», à un enfant plus lourd.

### Musique

- Glisser l'interrupteur de sélection de musique pour choisir un style de musique.
- Glisser l'interrupteur de musique à sur avec le volume bas ou sur avec l'haute volume . Glisser le interrupteur de musique à de tourner de la musique.

### Movimiento de columpio

- Cerciorarse de que su hijo esté bien asegurado en el asiento.
- Colocar el interruptor de encendido del columpio en uno de seis niveles de velocidad. Se ilumina el indicador de encendido. Cerciorarse de poner el interruptor en apagado cuando el columpio no esté en uso.

**Atención:** un niño más pesado reducirá la cantidad de movimiento en todos los niveles. En la mayoría de casos, el nivel más bajo funciona mejor con niños más pequeños y el más alto funciona mejor con niños más grandes.

### Música

- Colocar el interruptor de la selección de la música para escoger un estilo de la música.
- Colocar el interruptor de la música a en con el volumen bajo o en con el volumen alto .
- Colocar el interruptor de la música a girar lejos de la música.

## Setup and Use Installation et utilisation Preparación y uso

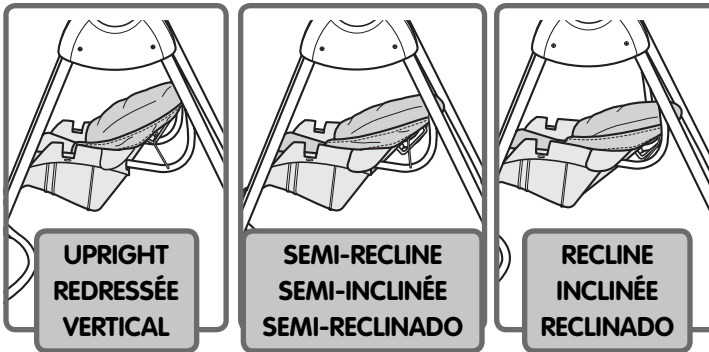
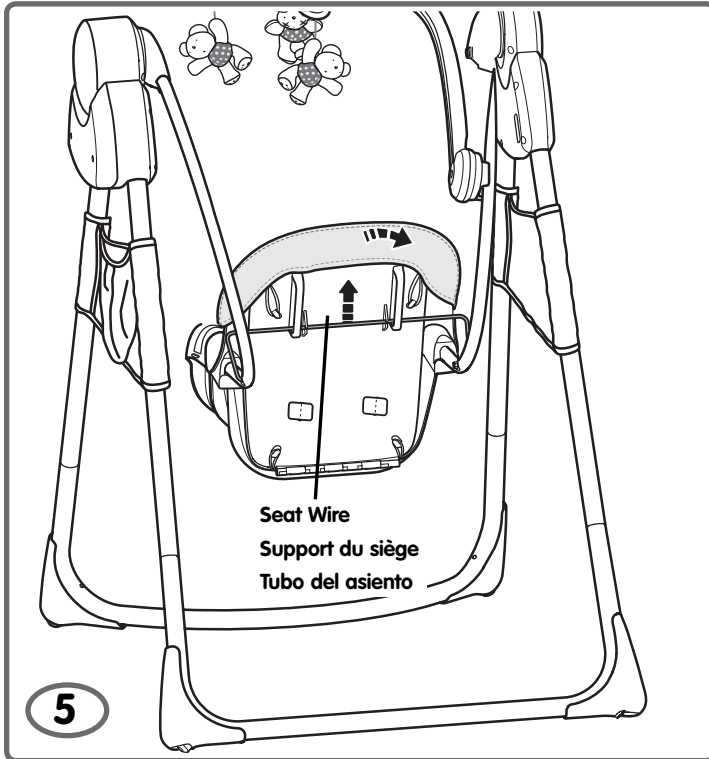

### Adjusting the Seat

Adjust the seat angle to any of three positions: Upright, Semi-Recline or Recline. To adjust the seat angle:

- Lift or lower the seat wire into the grooves on the seat back.

### Réglage du siège

Régler l'inclinaison du siège à l'une des trois position : redressée, semi-inclinée ou inclinée. Pour régler l'angle du siège :

- Ajuster le support du siège vers le haut ou vers le bas dans les rainures du dossier du siège.

### Ajustar el asiento

Ajustar el ángulo del asiento en una de tres posiciones : Vertical, Semi-reclinado o Reclinado. Para ajustar o ángulo del asiento:

- Levantar o bajar el tubo del asiento en las ranuras del respaldo.

## Storage Rangement Almacenamiento

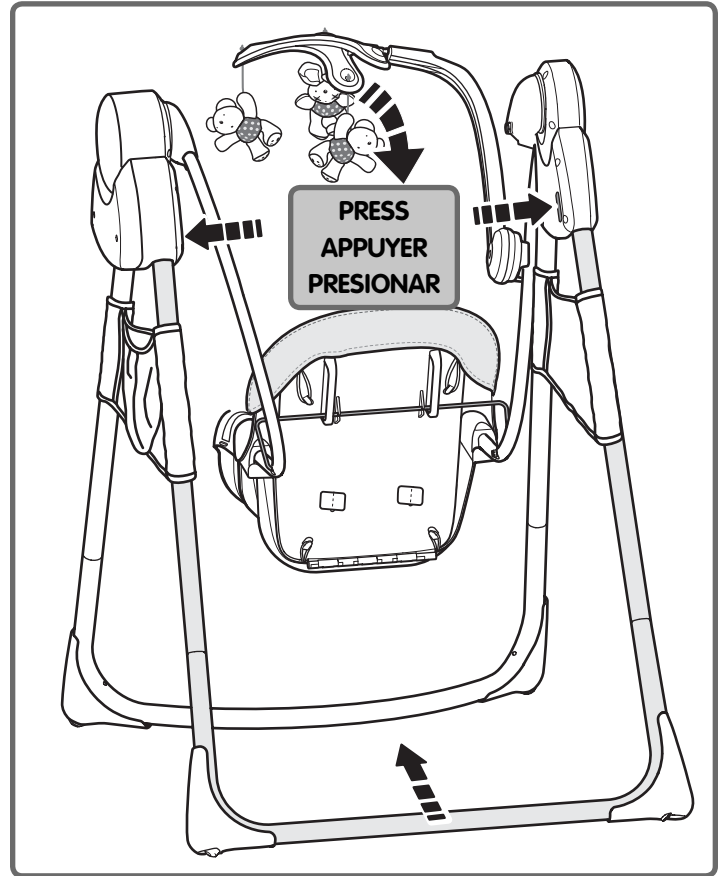

- Unplug the AC adaptor from the wall outlet. Unplug the AC adaptor from the power cord.
- Swing the mobile arm back.
- Press the button on each housing and push the rear legs toward the front legs. Stand the frame against a wall for storage.

- Débrancher l'adaptateur c.a. de la prise de courant. Débrancher l'adaptateur c.a. du cordon d'alimentation.

- Pousser le bras.
- Appuyer sur le bouton de chaque boîtier et pousser les montants arrière vers les montants avant. Appuyer le produit sur un mur pour le ranger.

- Desenchufar el adaptador de corriente alterna del tomacorriente de pared. Desenchufar el adaptador de corriente alterna del cable eléctrico.

- Girar el brazo del móvil hacia atrás.
- Presionar el botón de cada compartimento y empujar las patas traseras hacia las patas delanteras. Colocar el armazón contra una pared para almacenamiento.

- The pad and toys are machine washable. Wash them separately in cold water on the gentle cycle. Do not use bleach. Tumble dry separately on low heat and remove promptly.
- The frame, toy bar and storage pouches may be wiped clean using a mild cleaning solution and a damp cloth. Do not use bleach. Do not use harsh or abrasive cleaners. Rinse clean with water to remove residue.

- Le coussin et les jouets se lavent à la machine. Les laver séparément à l'eau froide au cycle délicat. Le laver séparément à l'eau froide au cycle délicat. Ne pas utiliser d'eau de Javel. Le sécher séparément par culbutage à basse température et le retirer rapidement de la machine une fois sec.
- Nettoyer le cadre, la barre-jouets et les pochettes de rangement avec un linge humide et une solution savonneuse douce. Ne pas utiliser d'eau de Javel. Ne pas utiliser de nettoyeurs puissants ou abrasifs. Rincer pour éliminer les résidus de savon.

- La almohadilla y juguetes se pueden lavar a máquina. Lavarlos por separado en agua fría, en el ciclo para ropa delicada. Lavarla por separado en agua fría en ciclo suave. No usar lejía. Meter a la secadora por separado a temperatura baja y sacar inmediatamente después de finalizado el ciclo.
- Limpiar el armazón, barra de juguetes y bolsas para guardar con un paño humedecido en una solución limpiadora suave. No usar lejía. No usar limpiadores fuertes o abrasivos. Enjuagar con agua para eliminar el residuo de jabón.

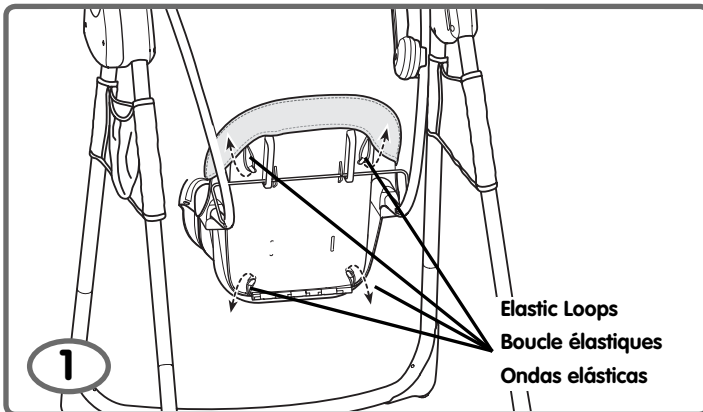

### To remove the pad:

- Remove the four pad elastic loops from the seat back and bottom tabs.
- Remove the top of the pad from the seat.

### Pour retirer le coussin :

- Retirer les quatre boucles élastiques du dossier du siège et des pattes du bas.
- Retirer le haut du coussin du siège.

### Para retirar la almohadilla:

- Quitar las cuatro ondas elásticas de la almohadilla de las lengüetas del asiento y respaldo.
- Desprender la parte de arriba de la almohadilla del asiento.

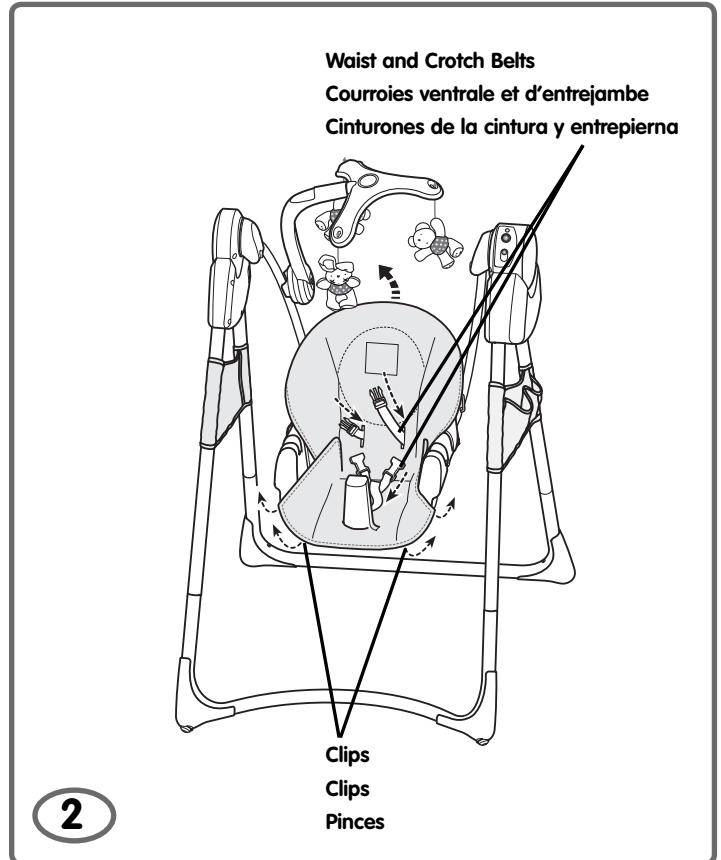

2

- Unhook the pad clips from the sides of the seat.
- Remove the pad elastic loops from the front edge of the seat bottom.
- Push the waist and crotch belts back through the pad slots.
- Remove the pad from the seat.

**To replace the pad, refer to Assembly steps 17-20.**

- Défaire les pincas du coussin des côtés du siège.
- Retirer les boucles élastiques du rebord avant du bas du siège.
- Réinsérer les courroies ventrale et d'entrejambe dans les fentes du coussin.
- Retirer le coussin du siège.

**Pour replacer le coussin, se référer aux étapes 17 à 20 de l'assemblage.**

- Desenganchar los clips de la almohadilla de los lados del asiento.
- Retirar las ondas elásticas de la almohadilla del borde delantero del asiento.
- Empujar los cinturones de la cintura y entrepierna de regreso por las ranuras de la almohadilla.
- Retirar la almohadilla del asiento.

**Para regresar la almohadilla a su lugar, consultar los pasos de montaje 17-20.**



 **CONSUMER ASSISTANCE**  
Call toll free: 1-800-432-5437 (US & Canada only)  
M-F 9AM to 7PM / SAT 11AM to 5PM (EST)

 **service.fisher-price.com**

Write to us at: Fisher-Price® Consumer Relations,  
636 Girard Avenue, East Aurora, New York 14052.

Hearing-impaired consumers using TTY/TDD equipment,  
please call 1-800-382-7470.

---

*In Mexico: 59-05-51-00 Ext. 5206 ó 01-800-46359-89*  
*In Brasil: 0800 550780*

**CANADA**

Mattel Canada Inc., 6155 Freemont Blvd.,  
Mississauga, Ontario L5R 3W2; [www.service.mattel.com](http://www.service.mattel.com).

**MÉXICO**

Importado y distribuido por Mattel de México, S.A. de C.V.,  
Insurgentes Sur #3579, Torre 3, Oficina 601, Col. Tlalpan,  
Delegación Tlalpan, C.P. 14020, México, D.F. R.F.C. MME-920701-NB3.

**CHILE**

Mattel Chile, S.A., Avenida Américo Vespucio 501-B, Quilicura, Santiago, Chile.

**VENEZUELA**

Mattel de Venezuela, C.A., RIF J301596439, Ave. Mara, C.C. Macaracuay Plaza,  
Torre B, Piso 8, Colinas de la California, Caracas 1071.

**ARGENTINA**

Mattel Argentina, S.A., Curupaytí 1186, (1607) – Villa Adelina, Buenos Aires.

**COLOMBIA**

Mattel Colombia, S.A., calle 123#7-07 P.5, Bogotá.

**BRASIL**

Importado por : Mattel do Brasil Ltda.- CNPJ : 54.558.002/0008-04 - Av.  
Tenente Marques, 1246 - Sala 02 - 2º. Andar - 07770-000 - Polvilho -  
Cajamar - SP – Brasil. Serviço de Atendimento ao Consumidor (SAC):  
[sac@mattel.com](mailto:sac@mattel.com).

Fisher-Price, Inc., a subsidiary of Mattel, Inc., East Aurora, New York 14052, U.S.A.  
©2007 Mattel, Inc. All Rights Reserved.  
® and ™ designate U.S. trademarks of Mattel, Inc.

Fisher-Price, Inc., une filiale de Mattel, Inc., East Aurora, New York 14052, É. -U.  
©2007 Mattel, Inc. Tous droits réservés.  
® et ™ désignent des marques déposées de Mattel, Inc. aux É. -U.

PRINTED IN CHINA/IMPRIMÉ EN CHINE  
M7590pr-0720