

Fisher-Price®

P0098



**Consumer Information Renseignements pour les consommateurs
Información para el consumidor**



WARNING AVERTISSEMENT ADVERTENCIA

- **To prevent serious injury or death from falls and being strangled in the restraint system:**
 - Always use restraint system. Never rely on the tray to restrain child.
 - Never use with an active child who may be able to climb out of the seat.
 - Never leave child unattended.
- **To prevent serious injury or death from entrapment in openings, never use this product without the pad provided.**

- **Pour prévenir les blessures graves ou la mort qui pourraient survenir si l'enfant tombait ou s'étranglait avec le système de retenue :**
 - Toujours utiliser le système de retenue. Le plateau ne peut pas retenir l'enfant.
 - Ne jamais l'utiliser pour un enfant qui pourrait être capable de sortir seul du siège.
 - Ne jamais laisser un enfant sans surveillance.
- **Pour éviter tout risque de blessure grave ou mortelle qui pourrait survenir si l'enfant se retrouvait coincé dans les ouvertures, ne jamais utiliser ce produit sans le coussin fourni.**

- **Para evitar lesiones graves o la muerte debido a caídas o por quedar atrapado en el sistema de sujeción:**
 - Siempre utilizar el sistema de sujeción. La bandeja no sirve para sujetar al niño.
 - No utilizar el producto con un niño que se pueda salir del asiento.
 - No dejar a los niños fuera de su alcance.
- **Para evitar lesiones graves o la muerte por quedar atrapado en aperturas, no usar este producto sin la almohadilla incluida.**



CAUTION MISE EN GARDE PRECAUCIÓN

This package contains small parts in its unassembled state. Adult assembly is required.

Le produit non assemblé comprend de petits éléments détachables susceptibles d'être avalés. Le produit doit être assemblé par un adulte.

Este empaque incluye piezas pequeñas en su estado desmontado. Requiere montaje por parte de un adulto.

Consumer Information Renseignements pour les consommateurs Información para el consumidor

IMPORTANT! Please keep these instructions for future reference.

- Please read these instructions before assembly and use of this product.
- Adult assembly is required.
- Tools needed for assembly: Allen Wrench (included) and Phillips screwdriver (not included).
- Requires four "D" (LR20) **alkaline** batteries for operation (not included).
- Maximum Weight Limit: 25 lbs (11.3 kg).

IMPORTANT! If your child weighs less than 25 lbs (11.3 kg), but is really active and appears to be able to climb out of the swing, immediately discontinue its use.

- Product features and decorations may vary from photographs.

IMPORTANT ! Conserver ce mode d'emploi pour s'y référer en cas de besoin.

- Lire toutes les instructions avant d'assembler le produit et de l'utiliser.
- Le produit doit être assemblé par un adulte.
- Outil requis pour l'assemblage : clé Allen (fournie) et un tournevis cruciforme (non inclus).
- Fonctionne avec 4 piles **alcalines** D (LR20), non fournies.
- Poids maximum : 11,3 kg.

IMPORTANT ! Si l'enfant pèse moins de 11,3 kg. mais est très actif et semble capable de sortir de la balançoire tout seul, cesser l'utilisation immédiatement.

- Les caractéristiques du produit et les décorations peuvent varier par rapport aux photographies.

¡IMPORTANTE! Guardar estas instrucciones para futura referencia.

- Leer estas instrucciones antes de ensamblar y usar este producto.
- Requiere montaje por un adulto.
- Herramientas necesarias: llave inglesa (incluida) y destornillador de estrella (no incluida).
- Funciona con cuatro pilas **alcalinas** tipo 4 x "D" (LR20) x 1,5V (no incluidas).
- LEA LAS INSTRUCCIONES ANTES DE USAR ESTE PRODUCTO.
- Capacidad máxima: 25 lbs (11,3 kg).

¡IMPORTANTE! Si su hijo pesa menos de 25 lbs (11,3 kg) pero es muy activo y parece poder salirse del columpio, discontinuar el uso del producto inmediatamente.

- Las características y decoración del producto pueden variar de los mostrados.

FCC Statement (United States Only)

This equipment has been tested and found to comply with the limits for a Class B digital device, pursuant to part 15 of the FCC rules. These limits are designed to provide reasonable protection against harmful interference in a residential installation. This equipment generates, uses and can radiate radio frequency energy and, if not installed and used in accordance with the instructions, may cause harmful interference to radio communications. However, there is no guarantee that interference will not occur in a particular installation. If this equipment does cause harmful interference to radio or television reception, which can be determined by turning the equipment off and on, the user is encouraged to try to correct the interference by one or more of the following measures:

- Reorient or relocate the receiving antenna.
- Increase the separation between the equipment and receiver.
- Consult the dealer or an experienced radio/TV technician for help.

Note: Changes or modifications not expressly approved by the manufacturer responsible for compliance could void the user's authority to operate the equipment. This device complies with Part 15 of the FCC Rules. Operation is subject to the following two conditions: (1) this device may not cause harmful interference and (2) this device must accept any interference received, including interference that may cause undesired operation.

Énoncé de la FCC (États-Unis seulement)

Cet équipement a été testé et jugé conforme aux limites de Classe B pour un appareil numérique en vertu de l'article 15 de la réglementation de la FCC. Ces limites ont été instaurées pour fournir une protection raisonnable contre toute interférence nuisible dans une installation résidentielle. Cet équipement génère, utilise et peut émettre de l'énergie radiofréquence.

S'il n'est pas installé et utilisé conformément aux instructions, il peut provoquer des interférences sur les communications radio. Cependant, il n'est pas garanti que des interférences ne se produiront pas dans certaines installations. Si cet équipement cause des interférences à la réception radio ou télévisée (ce qui peut être vérifié en éteignant l'appareil puis en le remettant sous tension), l'utilisateur peut tenter de les résoudre en suivant une ou plusieurs des mesures ci-après :

- Réorienter ou déplacer l'antenne réceptrice.
- Augmenter l'espace entre l'appareil et le récepteur.
- Pour obtenir de l'aide, contacter le vendeur ou un technicien radio/télévision expérimenté.

REMARQUE : Tout changement ou modification de cet appareil n'ayant pas été expressément approuvé par les parties responsables de sa conformité peut entraîner l'annulation du droit d'exploitation de l'équipement par l'utilisateur.

Cet appareil est conforme à l'article 15 de la réglementation de la FCC. L'utilisation de ce dispositif est autorisée seulement aux deux conditions suivantes : (1) il ne doit pas produire de brouillage nuisible, et (2) l'utilisateur du dispositif doit être prêt à accepter tout brouillage radioélectrique reçu, même si ce brouillage est susceptible de compromettre le fonctionnement du dispositif.

Nota FCC (Válido sólo en los Estados Unidos)

Este equipo fue probado y cumple con los límites de un dispositivo digital de Clase B, según está establecido en la Parte 15 del reglamento FCC. Estos límites están diseñados para proporcionar una protección razonable contra interferencia dañina en una instalación residencial. Este equipo genera, utiliza y puede radiar energía de radiofrecuencia y, si no se instala y utiliza según lo estipulado en las instrucciones, puede causar interferencia dañina a radio-comunicaciones. Sin embargo, no hay ninguna garantía de que no haya interferencia en una instalación particular. Si este equipo llega a causar interferencia dañina a la recepción de radio o televisión, lo cual puede ser verificado encendiendo y apagando el equipo, se recomienda tomar una de las siguientes medidas para corregir el problema:

- Cambiar la orientación o localización de la antena receptora.
- Aumentar la distancia entre el equipo y el receptor.
- Ponerse en contacto con el distribuidor o con un técnico de radio/TV.

Nota: los cambios o modificaciones no expresamente autorizados por el fabricante responsable del cumplimiento de las normas puede cancelar la autoridad del usuario de usar el equipo.

Este dispositivo cumple con la Parte 15 del reglamento FCC.

El uso está sujeto a las dos condiciones siguientes: (1) Este dispositivo no debe causar interferencia dañina y (2) este dispositivo debe aceptar cualquier interferencia recibida, incluyendo interferencia que pueda causar que el dispositivo no funcione correctamente.

Parts Pièces Piezas

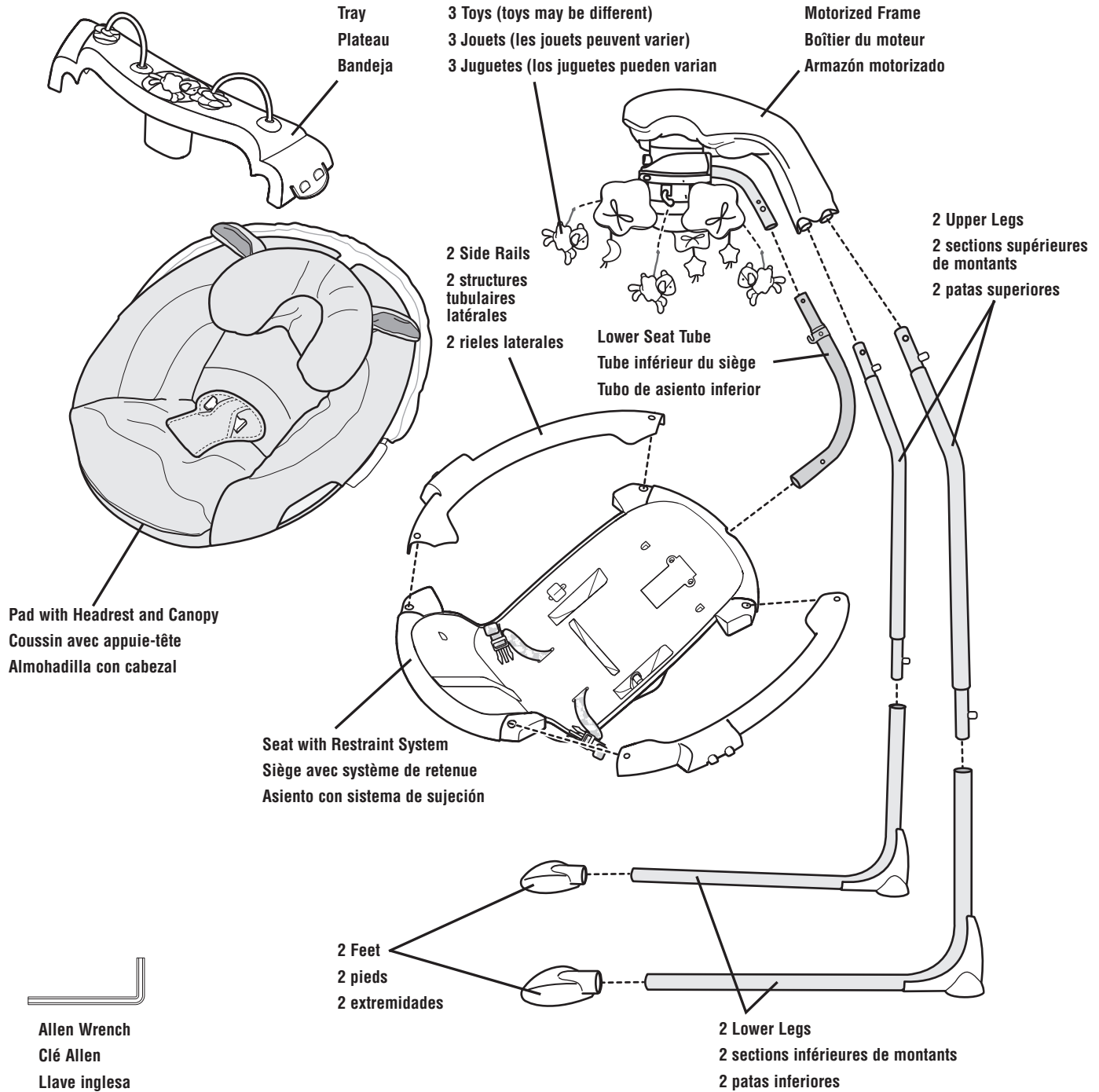

All Shown Actual Size
Dimensions réelles
Se muestra a tamaño real

Tighten the screws with the enclosed Allen wrench or Phillips screwdriver.
Serrer les vis avec la clé Allen fournie ou cruciforme.
Ajustar los tornillos con la llave inglesa incluida o destornillador de estrella.

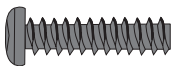

#10 x 3/4" (1.9 cm) Screw - 4
 Vis n° 10 de 1,9 cm - 4
 Tornillo N°10 x 3/4" (1,9 cm) - 4



#8 x 3/4" (1.9 cm) Screw - 2
 Vis n° 8 de 1,9 cm - 2
 Tornillo N°8 x 3/4" (1,9 cm) - 2



M5 x 28 mm Screw - 2
 Vis M5 de 28 mm - 2
 Tornillo M5 x 28 mm - 2



M5 Lock Nut - 2
 Écrou de sécurité M5 - 2
 Tuerca ciega M5 - 2

Assembly Assemblage Montaje

IMPORTANT! Before each use or assembly, inspect this product for damaged hardware, loose joints, missing parts or sharp edges. **DO NOT** use if any parts are missing or broken. Contact Fisher-Price® for replacement parts and instructions if needed. Never substitute parts.

IMPORTANT ! Avant chaque emploi et à l'assemblage, vérifier qu'aucune pièce n'est endommagée ou ne manque, qu'aucun joint n'est lâche et qu'aucun bord n'est tranchant. **NE PAS** l'utiliser si des pièces manquent ou sont endommagées. Communiquer avec Fisher-Price pour obtenir des pièces de rechange et des instructions au besoin. N'utiliser que des pièces du fabricant.

¡IMPORTANTE! Antes de cada uso o montaje, inspeccionar este producto para verificar que no tenga hardware dañado, conexiones sueltas, piezas faltantes o bordes filosos. **NO** usar el producto si falta o está rota alguna pieza. Ponerse en contacto con la oficina Fisher-Price más próxima a su localidad para obtener piezas de repuesto e instrucciones, de ser necesario. No usar piezas de otras marcas.

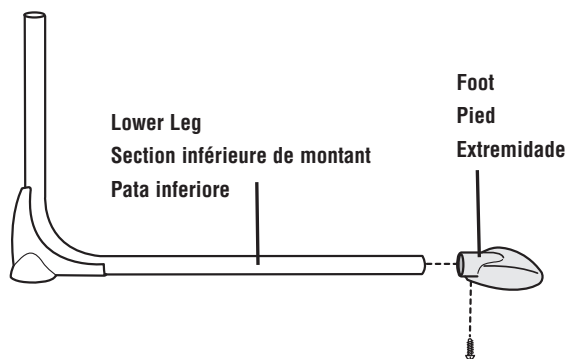

1

- Position a lower leg so that it stands on a flat surface, as shown.
- Fit a foot onto the end of the lower leg.
- Insert a #8 x 3/4" (1.9 cm) screw through the bottom of the foot and into the lower leg. Fully tighten the screw with the Allen wrench.
- Repeat this procedure to assemble the other foot to the other lower leg.
- Placer une section inférieure de montant debout sur une surface plane, comme illustré.
- Fixer un pied à l'extrémité de la section inférieure de montant.
- Insérer une vis n° 8 de 1,9 cm par le dessous du pied, jusque dans la section inférieure de montant. Bien serrer la vis à l'aide de la clé Allen.
- Répéter ce procédé pour assembler l'autre pied à l'autre section inférieure de montant.
- Colocar una pata inferior de modo que quede sobre una superficie plana, como se muestra.
- Ajustar una extremidad en el extremo de la pata inferior.
- Introducir un tornillo N°8 x 3/4" (1,9 cm) en la parte inferior de la extremidad y en la pata inferior. Apretar bien el tornillo con la llave inglesa.
- Repetir este procedimiento para ensamblar la otra extremidad en la otra pata inferior.

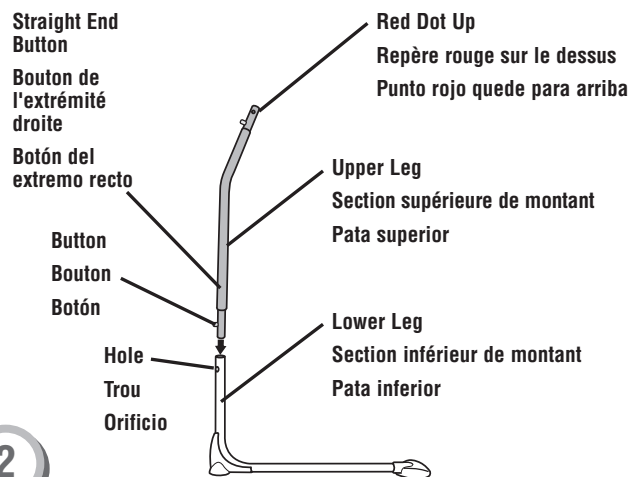

2

- Position an upper leg so that the **red dot is up**.
- While pressing the button on the **straight end** of an upper leg, insert the upper leg into a lower leg. Make sure the button on the upper leg "**snaps**" into the hole in the lower leg.
- Repeat this procedure to assemble the other upper leg to the other lower leg.
- Placer une section supérieure de montant de façon que le repère **rouge soit sur le dessus**.
- Appuyer sur le bouton de l'**extrémité droite** de la section supérieure de montant et insérer celle-ci dans la section inférieure de montant. S'assurer que le bouton de la section supérieure de montant **s'emboîte** dans le trou de la section inférieure de montant.
- Répéter ce procédé pour assembler l'autre section supérieure de montant à l'autre section inférieure de montant.
- Colocar una pata superior de modo que el **punto rojo quede para arriba**.
- Mientras presiona el botón del **extremo recto** de una pata superior, introducir la pata superior en una pata inferior. Cerciorarse de que el botón de la pata superior se "**encaje**" en el orificio de la pata inferior.
- Repetir este procedimiento para montar la otra pata superior en la otra pata inferior.

Assembly Assemblage Montaje

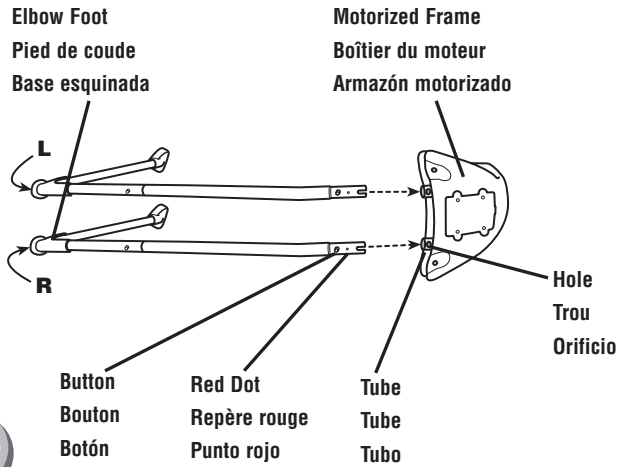

3

- Locate the **R** and **L** on the underside of each elbow foot. The **R** indicates the right leg. The **L** indicates the left leg.
- While pressing the upper button on the right leg, fit it into the tube in the motorized frame. Make sure the upper button on the right leg “snaps” into the hole in the tube.
- Repeat this procedure to assemble the left leg to the motorized frame.
- When the legs are assembled correctly to the tubes in the motorized frame, you should **not** see the red dots.
- Trouver le «**R**» et le «**L**» sous chaque pied de coude. Le pied droit est identifié par un «**R**». Le pied gauche est identifié par un «**L**».
- Appuyer sur le bouton supérieur du montant droit et insérer celui-ci dans le boîtier du moteur.
- S'assurer que le bouton du montant droit est bien **emboîté** dans le trou du tube.
- Répéter ce procédé pour fixer le montant gauche au boîtier du moteur.
- Quand les montants sont assemblés correctement dans les tubes du boîtier du moteur, les repères rouges devraient être cachés.
- Localizar la **R** y la **L** en la parte inferior de cada base esquinada. La **R** corresponde a la pata derecha y la **L** a la pata izquierda.
- Mientras oprime el botón superior de la pata derecha, introducirla en el tubo del armazón motorizado. Cerciorarse de que el botón superior de la pata derecha se **ajuste** en el orificio del tubo.
- Repetir este procedimiento para ensamblar la pata izquierda en el armazón motorizado.
- Sabrá si las patas están correctamente ensambladas en los tubos del armazón motorizado si los puntos rojos **no** están visibles.

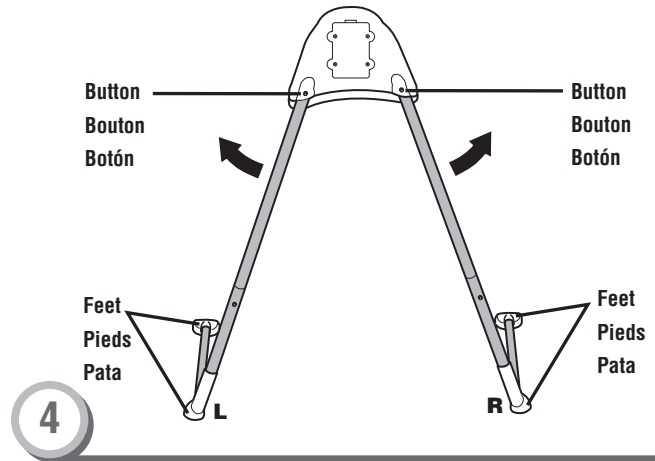

4

- Stand the assembly upright.
- Pull the legs out so that the buttons “snap” into the holes in the motorized frame.
- When standing behind the product, all four feet should be **flat** upon the floor. And, check for an **L** marking on the left foot and an **R** marking on the right foot.
- If the feet are not flat upon the floor, or the left and right feet have been reversed, remove both lower legs from the upper legs. Replace them onto the opposite upper leg.
- Mettre l'assemblage debout.
- Écarter les montants de façon que les boutons **s'emboîtent** dans les trous du boîtier du moteur. Si les boutons ne «**s'emboîtent**» pas, c'est sans doute parce que la pochette de rangement n'a pas été assemblée correctement. Se référer aux étapes 3 et 4 de l'assemblage.
- Se placer derrière le produit et s'assurer que les quatre pieds sont bien à plat sur le sol. Vérifier aussi que le pied gauche est identifié par un «**L**» et le pied droit, par un «**R**».
- Si les pieds ne sont pas à plat sur le sol, ou si les pieds gauche et droit ont été inversés, retirer les deux montants inférieurs des montants supérieurs. Les installer sur le montant opposé.
- Colocar la unidad en posición vertical.
- Tirar de las patas de modo que los botones se “ajusten” en los orificios del armazón motorizado. Si los botones no se “ajusten” en los orificios, significa que el compartimento de almacenamiento no está bien ensamblado. Consultar los pasos de montaje 3 y 4.
- Al pararse detrás del producto, las cuatro patas deben estar planas contra el piso. Verifique que la pata izquierda tenga una **L** y la pata derecha una **R**.
- Si las patas no están planas contra el piso, o si las patas izquierda y derecha están en el lugar equivocado, sacar ambas patas inferiores de las patas superiores. Ahora colóquelas en la pata superior correspondiente.

Assembly Assemblage Montaje

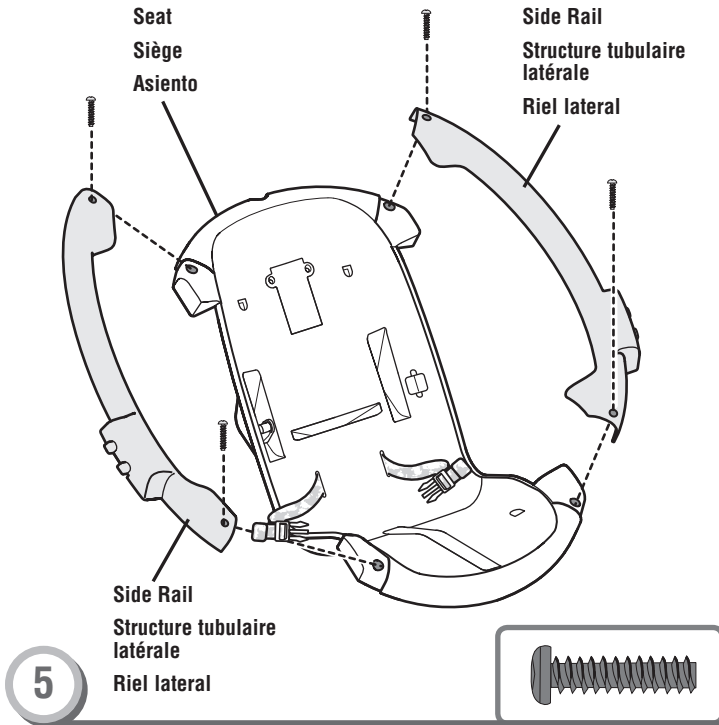

- Fit the side rails to the side tabs on the seat.
- Insert four #10 x 3/4" (1.9 cm) screws into the side rails.
- Fully tighten the screws with the Allen wrench.
- Fixer les structures tubulaires latérales aux parties saillantes de chaque côté du siège.
- Insérer quatre vis n° 10 de 1,9 cm dans les structures tubulaires latérales.
- Bien serrer la vis à l'aide de la clé Allen.
- Ajustar los rieles laterales en las lengüetas laterales del asiento.
- Introducir cuatro tornillos N°10 x 3/4" (1,9 cm) en los rieles laterales.
- Apretar bien el tornillo con la llave inglesa.

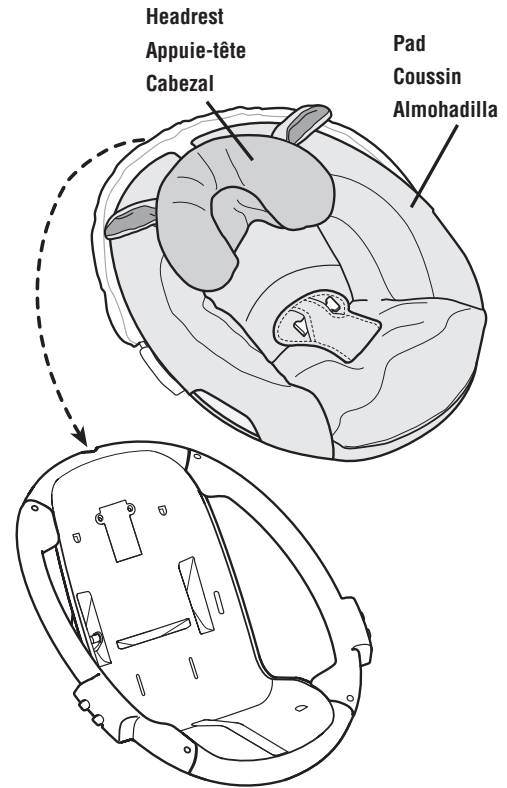

- Position the seat upright.
- Place the pad onto the seat with the headrest toward the top of the seat.
- Remettre le siège à l'endroit.
- Placer le coussin sur le siège de façon que l'appuie-tête soit sur le dossier du siège.
- Colocar el asiento en posición vertical.
- Poner la almohadilla en el asiento con el cabezal hacia la parte superior del asiento.

Assembly Assemblage Montaje

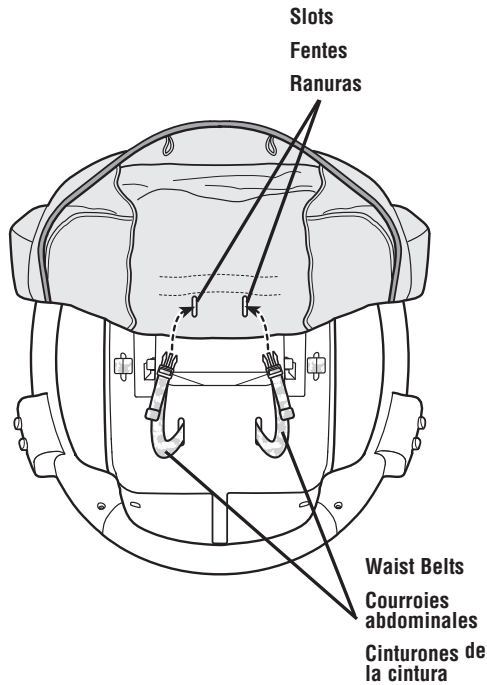

7

- Insert the waist belts through the slots in the pad. Make sure the waist belts are not twisted.
- Glisser les courroies abdominales dans les fentes du coussin. S'assurer qu'elles ne sont pas tortillées.
- Introducir los cinturones de la cintura en las ranuras de la almohadilla. Verificar que los cinturones de la cintura no estén retorcidos.

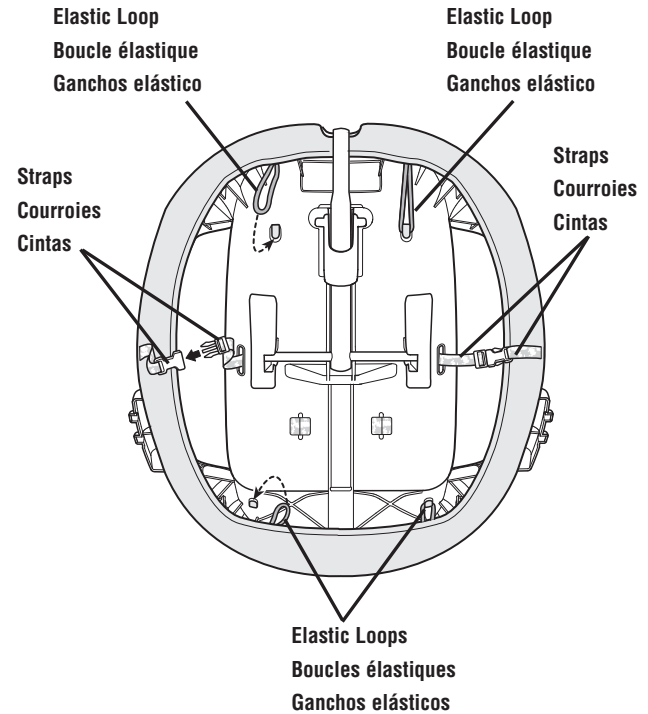

Bottom View
Vue du dessous
Vista inferior

8

- Turn the seat face down.
- Fasten both straps on the pad and seat.
- Hook both elastic loops at the top of the seat pad around the pegs at the top of the seat.
- Hook both elastic loops at the bottom of the seat pad around the pegs at the bottom of the seat.
- Mettre le siège à l'envers.
- Fixer les deux courroies au coussin et au siège.
- Accrocher les deux boucles élastiques situées au haut du coussin autour des chevilles au haut du siège.
- Accrocher les deux boucles élastiques situées au bas du coussin autour des chevilles au bas du siège.
- Poner el asiento cara abajo.
- Ajustar ambas cintas en la almohadilla y asiento.
- Enganchar los dos ganchos elásticos en la parte superior de la almohadilla alrededor de las clavijas en la parte de arriba del asiento.
- Enganchar los dos ganchos elásticos de la parte inferior de la almohadilla alrededor de las clavijas en la parte de abajo del asiento.

Assembly Assemblage Montaje

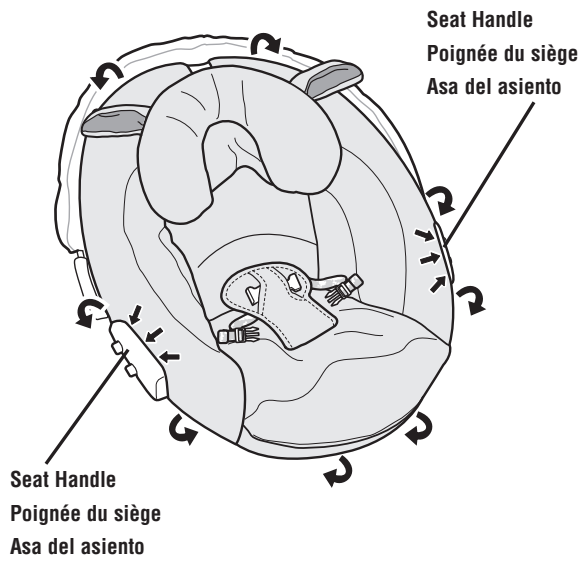

9

- Fit the pad edges around the rim of the seat.
- Fit the pad around the seat handles.
- Placer les bords du coussin sur le rebord du siège.
- Fixer le coussin aux poignées du siège.
- Ajustar los bordes de la almohadilla alrededor del borde del asiento.
- Ajustar la almohadilla alrededor de las asas del asiento.

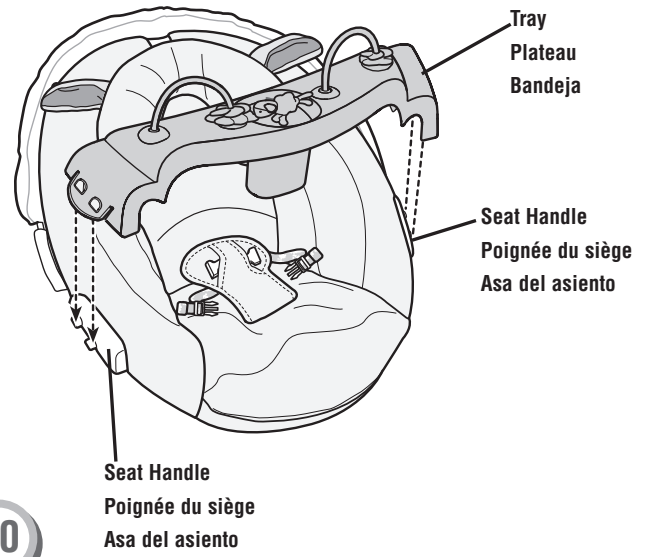

10

- “Snap” the tray onto the seat handles.
- **Emboîter** le plateau sur les poignées du siège.
- **Ajustar** la bandeja en las asas del asiento.

Assembly Assemblage Montaje

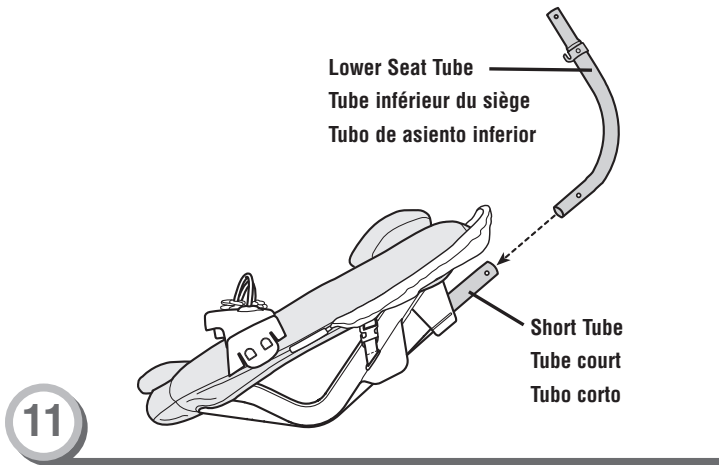

11

- Fit the lower seat tube into the short tube on the seat back.
- Fixer le tube inférieur du siège dans le tube court du dossier.
- Ajustar el tubo de asiento inferior en el tubo corto del respaldo.

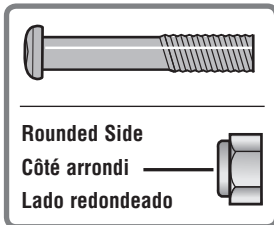

12

- First, fit an M5 lock nut into an opening in the short tube. Make sure the rounded side of the lock nut faces out.
- Next, insert an M5 x 28 mm bolt through the opening in the opposite side of the short tube. Fully tighten the screw with the Allen wrench.
- Insérer d'abord un écrou de sécurité M5 dans l'ouverture du tube court. S'assurer que le côté arrondi de l'écrou de sécurité est face à l'extérieur.
- Puis, insérer un boulon M5 de 28 mm dans l'ouverture du côté opposé du tube court. Bien serrer la vis à l'aide de la clé Allen.
- Primero, ajustar una tuerca ciega M5 en una apertura en el tubo corto. Asegurarse de que el lado redondeado de la tuerca ciega apunte hacia fuera.
- Luego, insertar un perno M5 x 28 mm en la apertura del lado opuesto del tubo corto. Apretar bien el tornillo con la llave inglesa.

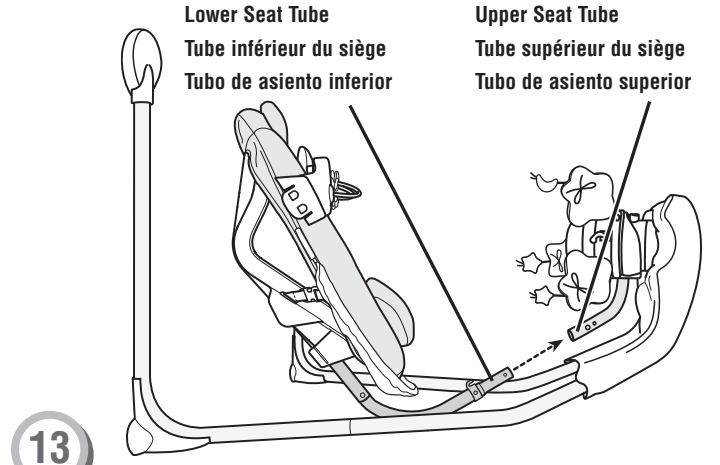

13

- Tip the assembly on it's side on a flat surface.
- Fit the lower seat tube into the upper seat tube.
- Incliner l'assemblage sur une surface plane.
- Fixer le tube inférieur du siège dans le tube supérieur du siège.
- Inclinar la unidad sobre un costado sobre una superficie plana.
- Ajustar el tubo de asiento inferior en el tubo de asiento superior.

Assembly Assemblage Montaje

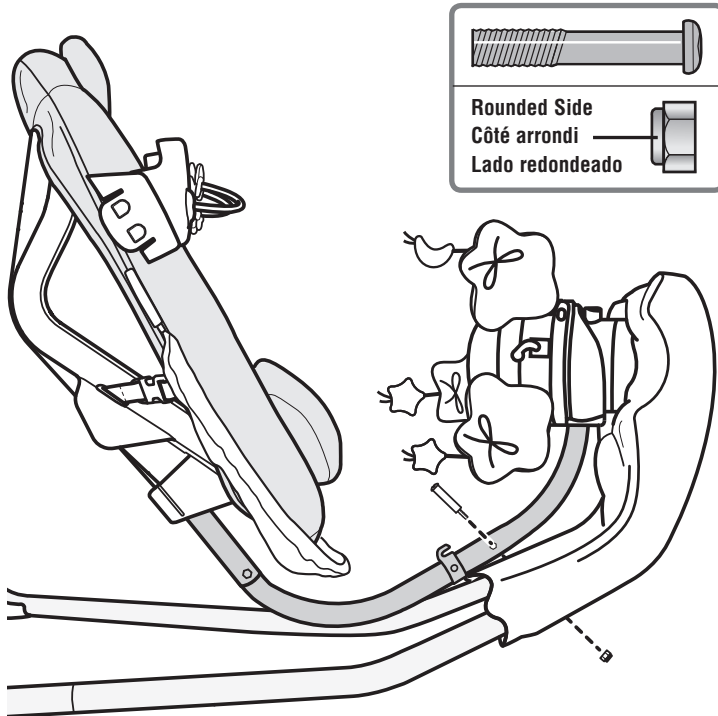

14

- First, fit an M5 lock nut into an opening in the upper seat tube. Make sure the rounded side of the lock nut faces out.
- Next, insert an M5 x 28 mm bolt through the opening in the opposite side of the upper seat tube. Fully tighten the screw with the Allen wrench.
- Insérer d'abord un écrou de sécurité M5 dans l'ouverture du tube supérieur du siège. S'assurer que le côté arrondi de l'écrou de sécurité est face à l'extérieur.
- Puis, insérer un boulon M5 de 28 mm dans l'ouverture du côté opposé du tube supérieur du siège. Bien serrer la vis à l'aide de la clé Allen.
- Primero, ajustar una tuerca ciega M5 en una apertura del tubo de asiento superior. Asegurarse de que el lado redondeado de la tuerca ciega apunte hacia fuera.
- Luego, insertar un perno M5 x 28 mm en la apertura del lado opuesto del tubo de asiento superior. Apretar bien el tornillo con la llave inglesa.

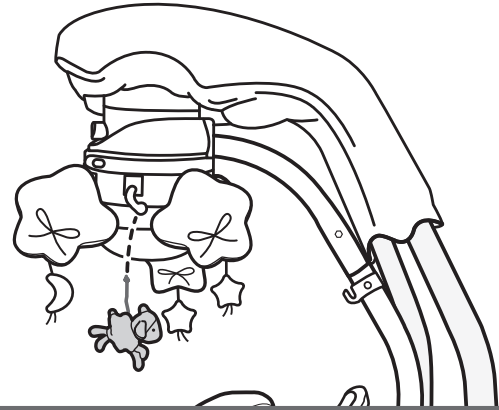

15

- Fit the strings on each toy up into the slot in each mobile hanger.
- Pull the toy down to be sure it is secure.
- Insérer la ficelle des jouets dans la fente des fixations pour mobile.
- Tirer sur les jouets pour s'assurer qu'ils sont bien fixés.
- Ajustar los cordones de cada juguete en la ranura de cada sujeción de móvil.
- Jalar hacia abajo el juguete para cerciorarse de que está seguro.

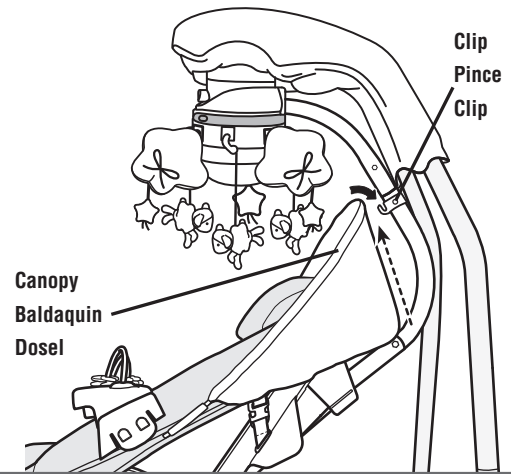

16

- Lift the top of the canopy and fit it into the clip on the swing tube.
- Soulever le dessus du baldaquin et l'enclencher dans la pince située sur le tube de la balançoire.
- Levantar la parte de arriba del doseil y ajustarla en el clip del tubo del columpio.

Battery Installation Installation des piles Colocación de las pilas

Hint: If the swinging motion becomes noticeably slower, or sounds become faint or stop, remove the batteries and replace them with four, new "D" (LR20) **alkaline** batteries. Dispose of exhausted batteries properly.

Remarque : Si le balancement ralentit, retirer les piles et les remplacer par 4 piles **alkalines** D (LR20) neuves. Jeter les piles usées dans un conteneur réservé à cet usage.

Consejo: Si el movimiento del columpio se vuelve demasiado lento, o si los sonidos pierden intensidad o dejan de funcionar, sustituir las pilas por cuatro nuevas pilas **alkalinas** tipo 4 x "D" (LR20) x 1,5V. Depositar las pilas gastadas en la basura.

Battery Compartment Door
Couvercle du compartiment des piles
Tapa del compartimento de pilas

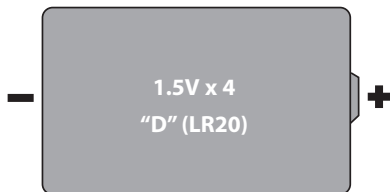
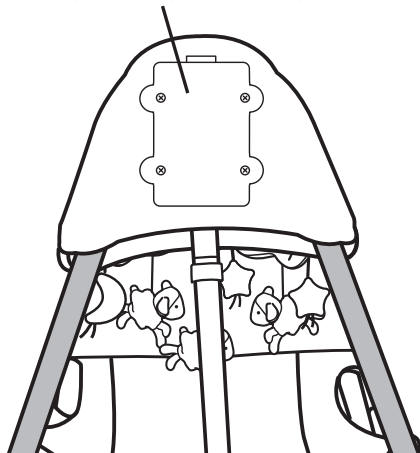

- Protect the environment by not disposing of this product with household waste (2002/96/EC). Check your local authority for recycling advice and facilities (Europe only).
- Protéger l'environnement en ne jetant pas ce produit dans les ordures ménagères (2002/96/EC). Consulter votre municipalité pour obtenir des conseils sur le recyclage et connaître les centres de dépôt de votre région.
- Proteger el medio ambiente no disponiendo de este producto en la basura del hogar (2002/96/EC). Consultar con la agencia local pertinente en cuanto a información y centros de reciclaje (solo Europa).

ICES-003

- This Class B digital apparatus complies with Canadian ICES-003.
- Operation is subject to the following two conditions: (1) this device may not cause harmful interference and (2) this device must accept any interference received, including interference that may cause undesired operation.

NMB-003

- Cet appareil numérique de la classe B est conforme à la norme NMB-003 du Canada.
- L'utilisation de ce dispositif est autorisée seulement aux conditions suivantes : (1) il ne doit pas produire de brouillage et (2) l'utilisateur du dispositif doit être prêt à accepter tout brouillage radioélectrique reçu, même si ce brouillage est susceptible de compromettre le fonctionnement du dispositif.

- Loosen the screws in the battery compartment door with a Phillips screwdriver and remove the battery compartment door.
- Insert four "D" (LR20) **alkaline** batteries.
- Replace the battery compartment door and tighten the screws.

Hint: We recommend using **alkaline** batteries for longer battery life.

- Desserrer les vis du compartiment des piles et enleverle couvercle.
- Insérer 4 piles **alkalines** D (LR20).
- Remettre le couvercle en place et serrer les vis.

Remarque : Il est recommandé d'utiliser des piles **alkalines**, car elles durent plus longtemps.

- Desenroscar los tornillos de la tapa del compartimento de pilas con un destornillador de estrella y retirar la tapa.
- Introducir cuatro pilas **alkalinas** tipo 4 x "D" (LR20) x 1,5V.
- Cerrar la tapa del compartimento de pilas y ajustar los tornillos.

Consejo: Se recomienda usar pilas **alkalinas** para una mayor duración.

Battery Safety Information Conseils de sécurité concernant les piles Información de seguridad sobre las pilas

In exceptional circumstances, batteries may leak fluids that can cause a chemical burn injury or ruin your product. To avoid battery leakage:

- Do not mix old and new batteries or batteries of different types: alkaline, standard (carbon-zinc) or rechargeable (nickel-cadmium).
- Insert batteries as indicated inside the battery compartment.
- Remove batteries during long periods of non-use. Always remove exhausted batteries from the product. Dispose of batteries safely. Do not dispose of product in a fire. The batteries inside may explode or leak.
- Never short-circuit the battery terminals.
- Use only batteries of the same or equivalent type as recommended.
- Do not charge non-rechargeable batteries.
- Remove rechargeable batteries from the product before charging.
- If removeable, rechargeable batteries are used, they are only to be charged under adult supervision.

Dans des circonstances exceptionnelles, les piles pourraient couler et causer des brûlures chimiques ou endommager irréparablement le produit. Pour éviter que les piles coulent :

- Ne pas combiner des piles usées avec des piles neuves ou différents types de piles : alcalines, standard (carbone-zinc) ou rechargeables (nickel-cadmium).
- Insérer les piles dans le sens indiqué à l'intérieur du compartiment.
- Retirer les piles si le jouet n'est pas utilisé pendant une longue période. Toujours retirer les piles usées du produit. Jeter les piles usées dans un conteneur réservé à cet usage. Ne pas jeter les piles au feu : elles pourraient exploser ou couler.
- Ne jamais court-circuiter les bornes des piles.
- N'utiliser que des piles du même type que celles recommandées, ou des piles équivalentes.
- Ne pas recharger des piles non rechargeables.
- Toujours retirer les piles rechargeables du produit avant de les charger.
- Les piles rechargeables ne doivent être rechargées que sous la surveillance d'un adulte.

En circunstancias excepcionales, las pilas pueden derramar líquido que puede causar quemaduras o dañar el producto.

Para evitar derrames:

- No mezclar pilas nuevas con gastadas ni mezclar pilas alcalinas, estándar (carbono-cinc) o recargables (níquel-cadmio).
- Cerciorarse de que la polaridad de las pilas sea la correcta.
- Sacar las pilas gastadas del producto y disponer de ellas de una manera segura. Sacar las pilas si el vehículo no va a ser usado durante un periodo prolongado. No quemar las pilas ya que podrían explotar o derramar el líquido incorporado en ellas.
- No provocar un cortocircuito con las terminales.
- Usar sólo el tipo de pilas recomendadas (o su equivalente).
- No cargar pilas no recargables.
- Sacar las pilas recargables antes de cargarlas.
- La carga de las pilas recargables sólo debe realizarse con la supervisión de un adulto.

Swing and Mobile Use Utilisation de la balançoire et du mobile Uso del columpio y móvil



WARNING AVERTISSEMENT ADVERTENCIA

To prevent serious injury or death from falls and being strangled in the restraint system:

- Always use restraint system. Never rely on the tray to restrain child.
- Never use with an active child who may be able to climb out of the product.
- Never leave child unattended.

Pour prévenir les blessures graves ou la mort qui pourraient survenir si l'enfant tombait ou s'étranglait avec le système de retenue :

- Toujours utiliser le système de retenue. Le plateau ne peut pas retenir l'enfant.
- Ne jamais l'utiliser pour un enfant qui pourrait être capable de sortir seul du siège.
- Ne jamais laisser un enfant sans surveillance.

Para evitar lesiones graves o la muerte debido a caídas o por quedar atrapado en el sistema de sujeción:

- Siempre utilizar el sistema de sujeción. La bandeja no sirve para sujetar al niño.
- No utilizar el producto con un niño que se pueda salir del producto.
- No dejar a los niños fuera de su alcance.

Swing and Mobile Use Utilisation de la balançoire et du mobile Usó del columpio y móvil

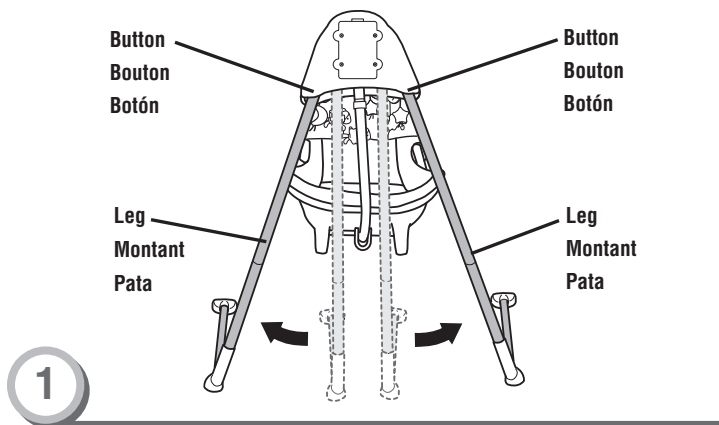

To Unfold

- Firmly pull the legs outward. Make sure the buttons snap into the notches in the motorized frame.
- Check to be sure the legs are locked into position by pushing the legs inward. The legs should not move.

Pour le déplier

- Tirer fermement les montants vers l'extérieur. S'assurer que les boutons s'emboîtent dans les encoches du boîtier du moteur.
- Vérifier que les montants sont verrouillés en position en les poussant vers l'intérieur. Ils ne doivent pas bouger.

Para desplegar

- Tirar de las patas hacia afuera con firmeza. Verificar que los botones se ajusten en las muescas del armazón motorizado.
- Cerciorarse de que las patas estén fijadas en su lugar, empujando las mismas hacia dentro. Las patas no deben moverse.

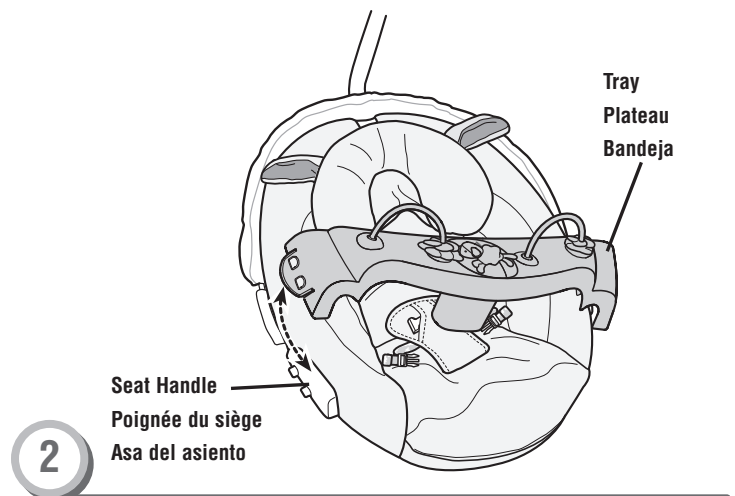

Using the Tray

- “Snap” the tray onto the seat handles.
- To remove the tray, pull one edge of the tray out and lift.

Pour utiliser le plateau

- **Emboîter** le plateau sur les poignées du siège.
- Pour retirer le plateau, tirer une patte hors d'une fente et soulever le plateau.

Uso de la bandeja

- **Ajustar** la bandeja en las asas del asiento.
- Para desprender la bandeja, jalar un borde de la bandeja hacia afuera y levantarla.

Swing and Mobile Use Utilisation de la balançoire et du mobile Uso del columpio y móvil

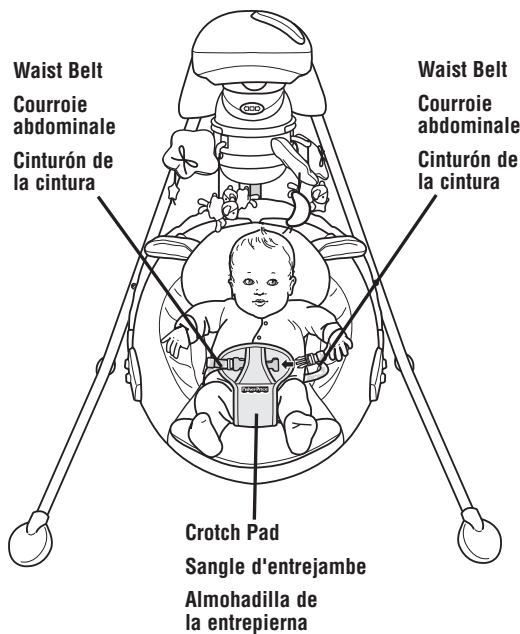

3

Restraint Belts

- Place your child in the seat.
- Pull the crotch pad up between your child's legs and fasten both waist belts to the crotch pad. Make sure you hear a "click" on both sides.
- Tighten each waist belt so that the restraint system is snug against your child. Please refer to the next section for instruction to tighten the waist belt.

Courroies de retenue

- Mettre l'enfant dans le siège.
- Placer la sangle d'entrejambe entre les jambes de l'enfant. Attacher les deux courroies abdominales à la sangle d'entrejambe. S'assurer d'entendre un « clic » de chaque côté.
- Serrer les courroies abdominales de sorte que le système de retenue est bien ajusté contre l'enfant. Consulter la section suivante pour voir les instructions visant à serrer les courroies abdominales.

Cinturones de sujeción

- Sentar a su hijo en el asiento.
- Colocar la almohadilla de la entrepierna entre las piernas del niño. Ajustar los cinturones de la cintura en la almohadilla de la entrepierna. Asegurarse de oír un clic en ambos lados.
- Apretar cada cinturón de la cintura de modo que el sistema de sujeción quede bien ajustado al niño/a. Consultar la siguiente sección para mayores detalles sobre cómo apretar el cinturón.

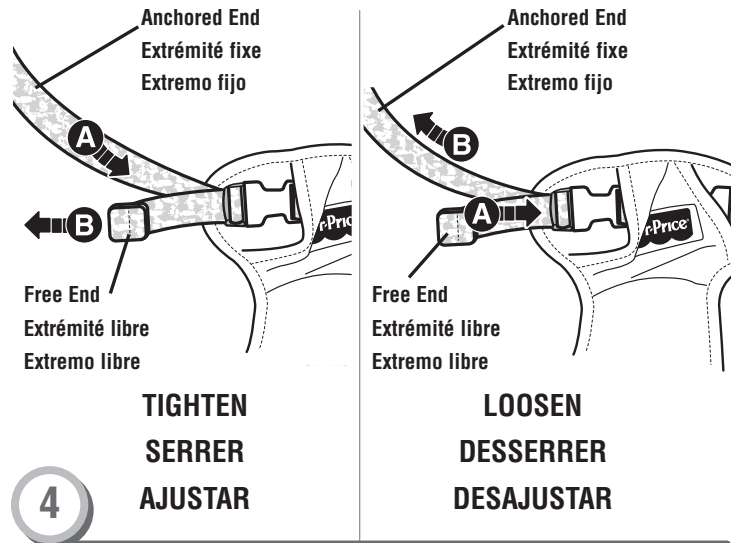

To tighten the waist belts:

- Feed the anchored end of the waist belt up through the buckle to form a loop **A**. Pull the free end of the waist belt **B**.

To loosen the waist belts:

- Feed the free end of the waist belt up through the buckle to form a loop **A**. Enlarge the loop by pulling on the end of the loop toward the buckle. Pull the anchored end of the waist belt to shorten the free end of the waist belt **B**.

Note: Check to be sure the restraint is securely attached by pulling it away from your child.

Pour serrer les courroies abdominales :

- Glisser vers le haut une portion de l'extrémité fixe de la courroie abdominale dans le passant de façon à former une boucle **A**. Tirer sur l'extrémité libre de la courroie abdominale **B**.

Pour desserrer les courroies abdominales :

- Glisser vers le haut une portion de l'extrémité libre de la courroie abdominale dans le passant de façon à former une boucle **A**. Agrandir la boucle en tirant sur son extrémité, vers le passant. Tirer sur l'extrémité fixe de la courroie abdominale pour raccourcir l'extrémité libre de la courroie **B**.

Remarque : S'assurer que la ceinture de retenue est bien attachée en la tirant loin de l'enfant.

Para ajustar los cinturones de la cintura:

- Introducir el extremo enganchado del cinturón de la cintura en la hebilla para formar un espacio **A**. Jalar el extremo libre del cinturón de la cintura **B**.

Para desajustar los cinturones de la cintura:

- Introducir el extremo libre del cinturón de la cintura en la hebilla para formar un espacio **A**. Agrandar el espacio jalando el extremo del espacio hacia la hebilla. Jalar el extremo enganchado del cinturón de la cintura para achicar el extremo libre del cinturón de la cintura **B**.

Nota: Verificar que el sistema de sujeción esté bien ajustado, tirando del mismo en dirección opuesta al niño.

Swing and Mobile Use Utilisation de la balançoire et du mobile Uso del columpio y móvil

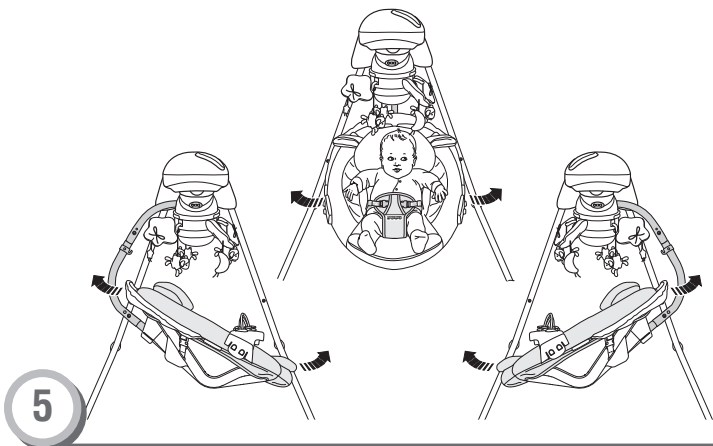
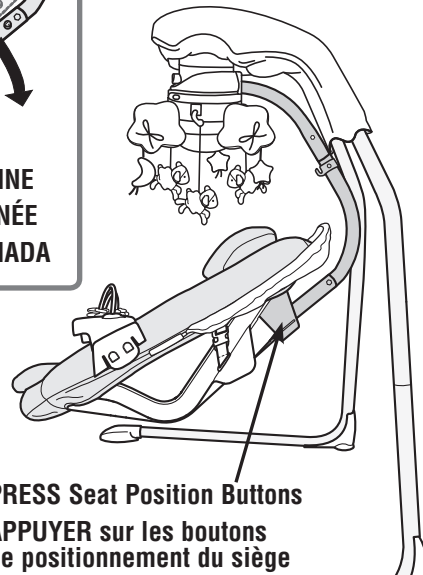
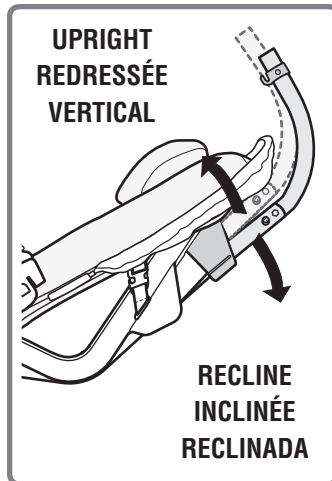
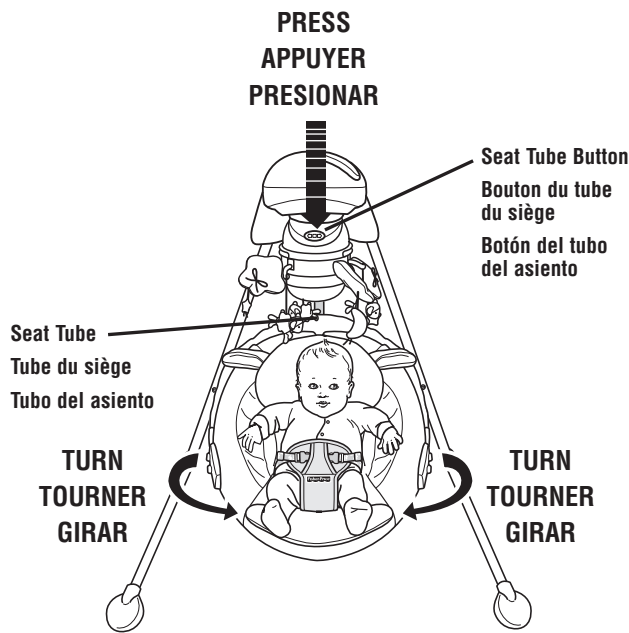

6

You can adjust the motion of the swing: side to side or front to back.

- Press the seat tube button to unlock the seat tube.
- Rotate the seat tube to the desired position.

La balançoire peut bouger d'un côté à l'autre ou d'avant en arrière.

- Appuyer sur le bouton du tube du siège pour déverrouiller celui-ci.
- Tourner le tube du siège dans la position désirée.

Podrá ajustar el movimiento del columpio: lado a lado o de adelante para atrás.

- Oprimir el botón del tubo del asiento para liberar el tubo del asiento.
- Girar el tubo del asiento a la posición deseada.

You can adjust the seat to two different positions: Recline or Upright.

- From behind the seat, press both seat position buttons.
- Push the seat back up until the buttons “snap” into the upright position.
- Push the seat back down until the buttons “snap” into the recline position.

Le siège peut être placé à deux positions différentes : inclinée ou redressée.

- Appuyer sur les deux boutons de positionnement à l'arrière du siège.
- Lever le dossier du siège jusqu'à ce que les boutons s'emboîtent dans les trous pour la position redressée.
- Baisser le dossier du siège jusqu'à ce que les boutons s'emboîtent dans les trous pour la position inclinée.

Podrá ajustar el asiento en dos posiciones diferentes: Reclinada o Vertical.

- Oprimir ambos botones de posición de asiento en el dorso del asiento.
- Empujar el respaldo del asiento para arriba hasta que los botones se encajen en la posición vertical.
- Empujar el respaldo del asiento para abajo hasta que los botones se encajen en la posición reclinada.

Swing and Mobile Use Utilisation de la balançoire et du mobile Uso del columpio y móvil

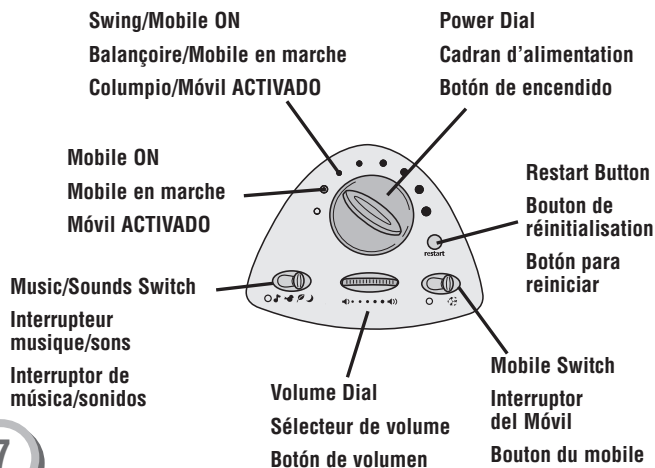

7

Swing

- Turn the **power dial** to any of six swing speed settings
- Be sure to turn swinging OFF when not in use.

Mobile, Music and Sounds

Turn the power dial to to turn power ON for mobile, music and sounds.

Hint: *The swing does not work on this power dial setting . If you'd like to use the mobile, music or sounds and swing at the same time, turn the power dial to any of the six speed settings*

Mobile Switch

To select mobile, slide the switch to , or to turn the mobile off.

Music and Sounds Switch

To select music or sounds, slide the switch to , , , or music and sounds off.

To select a comfortable listening setting: turn the volume dial

Balançoire

- Tourner **cadran d'alimentation** pour choisir l'une des six vitesses
- Toujours éteindre la balançoire quand elle n'est pas utilisée.

Mobile, musique et sons

Tourner le cadran d'alimentation à pour actionner le mobile, la musique et les sons.

Remarque : *La balançoire ne fonctionne pas quand le cadran d'alimentation est à cette position . Pour actionner le mobile, la musique ou les sons en même temps que la balançoire, mettre le cadran d'alimentation à l'un des six réglages de vitesse*

Bouton du mobile

Pour mettre le mobile en marche, glisser l'interrupteur à la position . Pour l'éteindre, mettre l'interrupteur à la position Arrêt .

Interrupteur musique et sons

Pour sélectionner la musique ou les sons, glisser l'interrupteur à , , ou musique et sons – arrêt.

Pour régler le volume à sa convenance : tourner le sélecteur de volume

Columpio

- Girar el **botón de encendido** para seleccionar una de seis velocidades de movimiento.
- Apagar el movimiento de columpio cuando esta función no se use.

Móvil, música y sonidos

Girar el botón de encendido a para activar el móvil, la música y sonidos.

Nota: *El columpio no funciona en este valor . Si desea usar el móvil, música o sonidos junto con el columpio, colocar el botón de encendido en cualquiera de los seis valores de intensidad*

Interruptor del Móvil

Para seleccionar el móvil, poner el interruptor en ; para apagarlo, ponerlo en apagado .

Interrupteur de música y sonidos

Para seleccionar sonidos o música, colocar el interruptor en , , o música y sonidos apagados.

Para seleccionar un valor de sonido: girar el botón de volumen

Swing and Mobile Use Utilisation de la balançoire et du mobile Uso del columpio y móvil

Hints:

- As with most battery-powered swings, a heavier child will reduce the amount of swinging motion on all settings. In most cases, the low setting works best for a smaller child while the high setting works best for a larger child.
- If the low setting provides too much swinging motion for your child, try placing one end of a blanket underneath your child and let the other end of the blanket drape down while swinging.
- Mobile, music or sounds will turn off after approximately seven minutes. To restart mobile music or sounds, press the **restart** button for another seven minutes of use.
- If this product begins to operate erratically, you may need to reset the electronics. Turn the swing dial to off and then on again.

Remarques :

- Comme avec la plupart des balançoires alimentées par piles, le poids de l'enfant réduit le balancement de chaque position. Dans la plupart des cas, le réglage « lent » convient mieux à un petit enfant et le réglage « rapide », à un enfant plus lourd.
- Si le balancement est trop fort au réglage « faible », mettre une couverture sous l'enfant et la laisser retomber derrière lui quand la balançoire fonctionne.
- Le mobile, la musique ou les sons ou les sons s'éteindront automatiquement après environ sept minutes de marche si le produit. Pour redémarrer le mobile, la musique ou les sons pour sept autres minutes, appuyer sur le bouton de **réinitialisation**.
- Si este producto no funciona correctamente, restablecer los circuitos electrónicos. Poner el botón del columpio en apagado y nuevamente en encendido.

Consejos:

- Como sucede con la mayoría de columpios accionados por pilas, la cantidad de movimiento se reducirá en todos los valores cuanto más sea el peso del niño. En la mayoría de casos, el valor bajo resulta óptimo para niños pequeños y el valor alto resulta óptimo para niños grandes.
- Si el nivel bajo produce demasiado movimiento para el niño, colocar el extremo de una cobija debajo del niño y dejar que el otro extremo cuelgue mientras se columpia.
- El móvil, música o sonidos se apagan después de aproximadamente siete minutos. Para reiniciar el móvil música o sonidos, presionar el botón **reiniciar** para siete minutos adicionales de uso.
- Si le produit ne fonctionne pas correctement, il peut être nécessaire de réinitialiser le système électronique. Pour ce faire, éteindre le sélecteur de vitesse de la balançoire puis le remettre en marche.

Swing and Mobile Use Utilisation de la balançoire et du mobile Usó del columpio y móvil

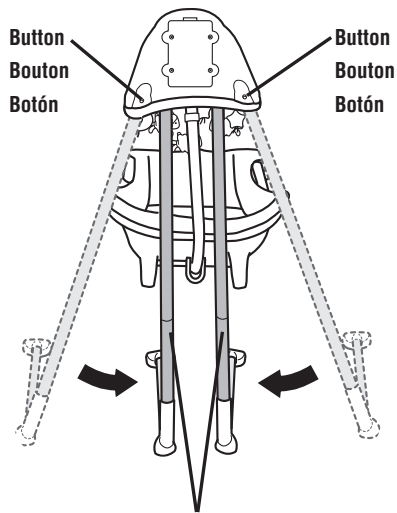

8

Lower Leg Buttons
Bouton de la section inférieure de montant
Botón de la pata inferior

Storage

- Press the buttons on the back of the motorized frame while pushing the legs inward.

Rangement

- Appuyer sur les boutons à l'arrière du boîtier du moteur tout en poussant les montants vers l'intérieur.

Almacenamiento

- Oprimir los botones del dorso del armazón motorizado mientras presiona las patas hacia adentro.

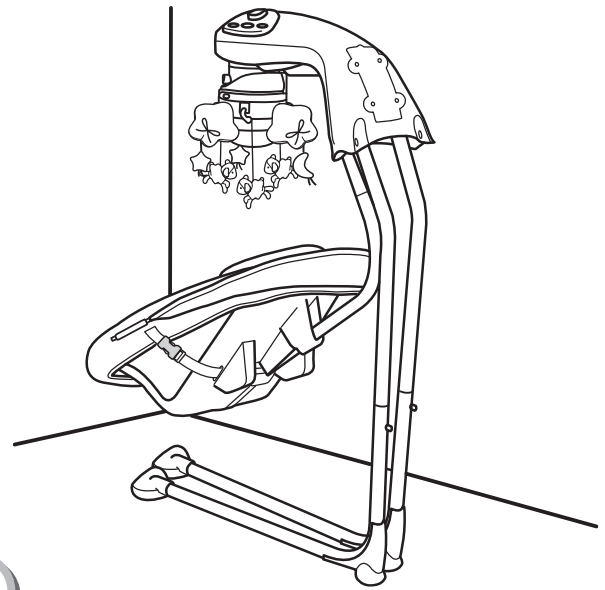

9

- Lean the swing frame against a wall for storage.

IMPORTANT! Remove the batteries for long-term storage.

Hint: The legs may be disassembled for long-term storage. Press the button on each lower leg and remove them from the upper legs.

- Appuyer le cadre de la balançoire sur un mur quand elle n'est pas utilisée.

IMPORTANT ! Retirer les piles du produit si on ne s'en sert pas pendant un certain temps.

Remarque : Les montants peuvent être démontés si on ne se sert pas du produit pendant un certain temps. Appuyer sur le bouton de chaque section inférieure de montant et séparer les sections supérieures.

- Reclinar el armazón de la cuna-columpio contra una pared para almacenarla.

¡IMPORTANTE! Sacar las pilas del producto durante periodos largos de inoperabilidad.

Consejo: Las patas se pueden desensamblar para periodos largos de inoperabilidad. Oprimir los botones de las patas inferiores y separarlas de las patas superiores.

Care Entretien Mantenimiento

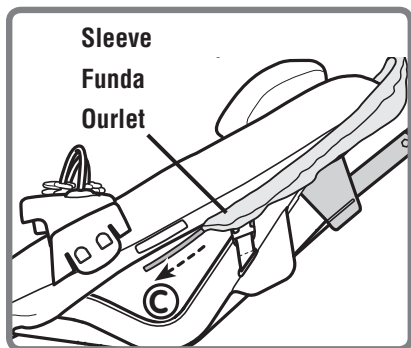
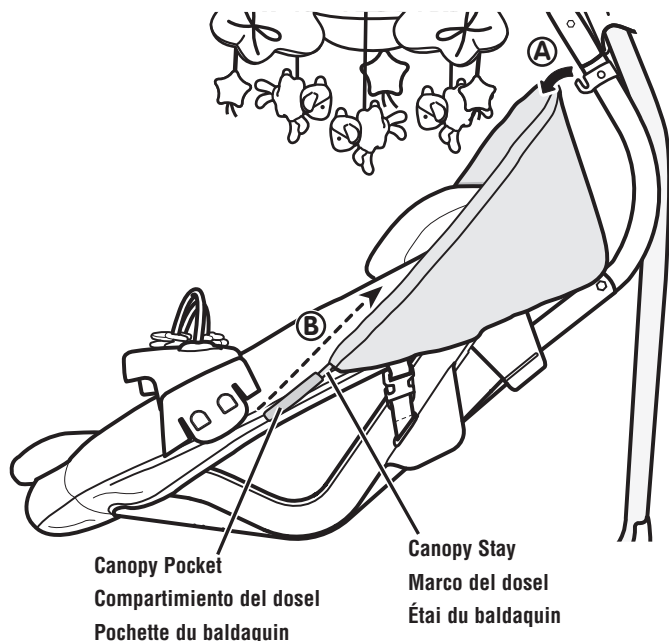







- Remove the top of the canopy from the clip on swing tube **A**. Pull the ends of the canopy stay out of the pockets on the pad **B**. Slide the canopy stay out of the canopy sleeve **C**.
- Remove the tray from the seat.
- Unbuckle the restraint system.
- Remove the pad elastic loops from the pegs and unfasten the pad from the seat.
- Remove the pad from the restraint system.
- Machine wash the pad and toys in cold water with a mild detergent. Do not use bleach. Tumble dry on low heat and remove promptly.
- To clean the seat, restraint system, tray, mobile and motorized frame, use a mild cleaning agent and damp cloth. Rinse with clean water to remove residue.
- Replace the canopy stay into the canopy sleeve. Insert the ends of the canopy stay into the canopy pockets.
- Periodically check the swing for loose fasteners or broken parts and tighten as needed.











- Enlever le dessus du baldaquin de la pince située sur le tube de la balançoire **A**. Tirer sur les extrémités de l'étau du baldaquin pour les retirer des pochettes **B**. Faire glisser l'étau pour le retirer de l'ourlet du baldaquin **C**.
- Enlever le plateau du siège.
- Détacher les courroies du système de retenue.
- Détacher les boucles élastiques des chevilles et détacher les attaches du coussin de celles du siège.
- Séparer le coussin du système de retenue.
- Laver le coussin et les jouets à la machine à l'eau froide et au savon doux. Ne pas utiliser d'eau de Javel. Sécher par culbutage à basse température et retirer rapidement de la machine une fois sec.
- Nettoyer le siège, le système de retenue, le plateau, le mobile, et le boîtier du moteur avec un chiffon humide et un savon doux. Les rincer à l'eau propre pour éliminer les résidus de savon.
- Remplacer l'étau dans l'ourlet du baldaquin. Insérer les extrémités de l'étau dans les pochettes du baldaquin.
- Vérifier régulièrement l'ajustement des attaches (les réajuster au besoin) et l'état des pièces (les remplacer au besoin).

- Desprender la parte de arriba del dosel del clip del tubo del columpio **A**. Jalar los extremos del marco del dosel de los compartimientos **B**. Sacar el marco del dosel de la funda del dosel **C**.
- Quitar la bandeja del asiento.
- Desajustar el sistema de sujeción.
- Quitar los ganchos elásticos de la almohadilla de las clavijas y desajustar las sujeciones de la almohadilla del asiento.
- Separar la almohadilla del sistema de sujeción.
- Lavar la almohadilla y juguetes a máquina con un detergente suave en agua fría. No utilizar lejía. Meter a la secadora a temperatura baja y sacar inmediatamente después del ciclo.
- Para limpiar el asiento, sistema de sujeción, bandeja, móvil y el armazón motorizado, utilizar una solución para lavar suave y un paño húmedo. Enjuagar con agua limpia para eliminar cualquier residuo.
- Replacer el marco en la funda del dosel. Insertar los extremos del marco en los compartimientos de dosel.
- Revisar el columpio con regularidad para verificar que no haya sujeciones sueltas o piezas rotas y para hacer ajustes según sea necesario.











Problems and Solutions

Problem	Probable Cause	Solution
Motor is not running; no swinging	Power is not on	Turn the power dial to one of six settings.
	Batteries incorrectly installed	Remove the batteries and replace in correct orientation, as indicated inside the battery compartment.
	Dead batteries	Replace all four batteries with four, fresh "D" alkaline batteries.
Motor is running but swinging stops after a few minutes	Need to start swinging motion	To start swinging motion, give the seat a light push.
	Swing motion setting is inappropriate for child's weight	Adjust the power dial to a higher speed setting and give the seat a light push.
	Weak batteries	Replace all four batteries with four, fresh "D" alkaline batteries.
No difference noticed in swinging motion after power dial is adjusted	Swing did not have sufficient time to adjust to different setting	Allow the swing time to adjust to new setting.
	Weak batteries	Replace all four batteries with four, fresh "D" alkaline batteries.
Swinging motion too high even at the lowest setting	Normal operation	To slow swinging motion, place one end of a blanket underneath your child and let the other end drape down while swinging.
Mobile, music/sounds do not work and swing is off	Power dial is not on correct setting	Position the power dial to the  position.
	Dead batteries	Replace all four batteries with four, fresh "D" alkaline batteries.
	Mobile, music/sounds turn off automatically after seven minutes	Press the restart button to restart mobile, music/sounds for another seven minutes.
Music/sounds do not work (and power dial is set to )	Music/sounds switch is in OFF  position	Slide music/sounds switch to desired setting  .
	Music/sounds turn off automatically after seven minutes	Press the restart button to restart music/sounds for another seven minutes.
Mobile does not work (and power dial is set to )	Mobile switch is in OFF  position	Slide mobile switch to  .
	Mobile turns off automatically after seven minutes	Press the restart button to restart mobile for another seven minutes.

Problèmes et solutions

Problème	Causes possibles	Solution
Le moteur ne fonctionne pas; il n'y a aucun balancement	Le produit n'est pas allumé	Tourner le cadran d'alimentation à l'une des six positions.
	Les piles sont incorrectement installées.	Retirer les piles et les remettre en bonne position, comme illustré dans le compartiment des piles.
	Les piles sont à plat	Les remplacer par quatre piles alcalines D neuves.
Le moteur fonctionne mais le balancement cesse après quelques minutes	Il faut amorcer le balancement	Pour amorcer le balancement, pousser doucement le siège.
	Le réglage du balancement ne convient pas au poids de l'enfant	Régler le cadran d'alimentation à une vitesse plus élevée et pousser doucement le siège.
	Les piles sont faibles.	Les remplacer par quatre piles alcalines D neuves.
Après avoir réglé de nouveau le cadran d'alimentation, le balancement reste pareil	Le temps nécessaire pour permettre au balancement de s'adapter au nouveau réglage est plus long	Laisser plus de temps s'écouler pour que le balancement s'ajuste au nouveau réglage.
	Les piles sont faibles	Les remplacer par quatre piles alcalines D neuves.
Le balancement est trop fort même au réglage le plus faible	Fonctionnement normal	Pour ralentir le balancement, mettre une couverture sous l'enfant et la laisser retomber derrière lui quand la balançoire fonctionne.
Le mobile, la musique/les sons ne fonctionnent pas et la balançoire est arrêtée	Le cadran d'alimentation n'est pas à la bonne position	Tourner le cadran d'alimentation à la position  .
	Les piles sont à plat	Les remplacer par quatre piles alcalines D neuves.
	Le mobile, la musique/les sons s'éteignent automatiquement après sept minutes	Appuyer sur le bouton de réinitialisation pour que le mobile, la musique/les sons fonctionnent de nouveau pendant sept minutes.
La musique, les sounds ne fonctionnent pas (et le cadran d'alimentation est à la position )	L'interrupteur musique/sons est à la position arrêt  .	Glisser le sélecteur musique/sons à la position désirée      .
	La musique/les sons s'éteignent automatiquement après sept minutes	Appuyer sur le bouton de réinitialisation pour que la musique/les sons fonctionnent de nouveau pendant sept minutes.
Le mobile ne fonctionne pas (et le cadran d'alimentation est à la position )	L'interrupteur mobile est à la position arrêt  .	Glisser le sélecteur mobile à la position  .
	Le mobile s'éteignent automatiquement après sept minutes	Appuyer sur le bouton de réinitialisation pour que le mobile fonctionnent de nouveau pendant sept minutes.

Solución de problemas

Problema	Causa probable	Solución
El motor no funciona, no hay movimiento	El producto no está activado	Colocar el botón de encendido en uno de los seis valores.
	Las pilas están mal colocadas	Sacar las pilas y colocarlas correctamente, como se indica dentro del compartimento de pilas.
	Las pilas están gastadas	Sustituir las cuatro pilas por cuatro nuevas pilas alcalinas tipo 4 x "D" (LR20) x 1,5V.
El motor funciona, pero el movimiento se detiene después de unos minutos	Es necesario iniciar el movimiento de columpio	Para iniciar el movimiento, darle un ligero empujón al asiento.
	El valor del movimiento de columpio no corresponde al peso del niño	Ajustar el botón de encendido en otro valor y darle un ligero empujón al asiento.
	Las pilas están gastadas	Sustituir las cuatro pilas por cuatro nuevas pilas alcalinas tipo 4 x "D" (LR20) x 1,5V.
No hay diferencia en el movimiento después de ajustar el botón de encendido	No se le dio suficiente tiempo al columpio para ajustarse al nuevo valor	Aguardar un poco en lo que el columpio se ajusta al nuevo valor.
	Las pilas están gastadas	Sustituir las cuatro pilas por cuatro nuevas pilas alcalinas tipo 4 x "D" (LR20) x 1,5V.
El movimiento es excesivo incluso en el nivel más bajo	Operación normal	Para reducir el movimiento, colocar el extremo de una cobija debajo del niño y dejar que el otro extremo cuelgue mientras se columpia.
El móvil, música/sonidos no funcionan y el columpio está desactivado	El botón de encendido está en el valor incorrecto	Colocar el botón de encendido en la posición  .
	Las pilas están gastadas	Sustituir las cuatro pilas por cuatro nuevas pilas alcalinas tipo 4 x "D" (LR20) x 1,5V.
	El móvil, música/sonidos se apagan automáticamente después de siete minutos	Presionar el botón para reiniciar para reiniciar el móvil, música/sonidos por siete minutos más.
La música/sonidos no funcionan (y el botón de encendido está en )	El interruptor de música/sonidos está en APAGADO 	Girar el interruptor de música/sonidos al valor deseado     .
	La música/sonidos se apagan automáticamente después de siete minutos.	Presionar el botón para reiniciar para reiniciar la música/sonidos por siete minutos más.
El móvil no funciona (y el interruptor del móvil en et valor deseado  .	El interruptor del móvil está en APAGADO 	Colocar el interruptor del móvil en et valor deseado  .
	El móvil se apaga automáticamente después de siete minutos	Presionar el botón para reiniciar para reiniciar el móvil por siete minutos más.



CONSUMER ASSISTANCE

Call toll free: 1-800-432-5437 (US & Canada only)
M-F 9AM to 7PM / SAT 11AM to 5PM (EST)

service.fisher-price.com

Write to us at: Fisher-Price® Consumer Relations,
636 Girard Avenue, East Aurora, New York 14052.

Hearing-impaired consumers using TTY/TDD equipment,
please call 1-800-382-7470.

In Mexico: 59-05-51-00 Ext. 5206 ó 01-800-46359-89

In Brasil: 0800 550780

CANADA

Questions? 1-800-432-5437. Mattel Canada Inc., 6155 Freemont Blvd.,
Mississauga, Ontario L5R 3W2; www.service.mattel.com.

MÉXICO

Importado y distribuido por Mattel de México, S.A. de C.V., Insurgentes Sur #3579,
Torre 3, Oficina 601, Col. Tlalpan, Delegación Tlalpan, C.P. 14020, México, D.F. R.F.C.
MME-920701-NB3. Tels.: 59-05-51-00 Ext. 5206 ó 01-800-463 59-89.

CHILE

Mattel Chile, S.A., Avenida Américo Vespucio 501-B, Quilicura, Santiago, Chile.

VENEZUELA

Mattel de Venezuela, C.A., RIF J301596439, Ave. Mara, C.C. Macaracuay Plaza,
Torre B, Piso 8, Colinas de la California, Caracas 1071.

ARGENTINA

Mattel Argentina, S.A., Curupaytí 1186, (1607) – Villa Adelina, Buenos Aires.

COLOMBIA

Mattel Colombia, S.A., calle 123#7-07 P.5, Bogotá.

BRASIL

Importado por : Mattel do Brasil Ltda.- CNPJ : 54.558.002/0008-04 - Av.
Tenente Marques, 1246 - Sala 02 - 2º. Andar - 07770-000 - Polvilho -
Cajamar - SP – Brasil. Serviço de Atendimento ao Consumidor (SAC):
0800-550780 - sac@mattel.com.

Fisher Price, Inc., a subsidiary of Mattel, Inc., East Aurora, NY 14052 U.S.A.

©2008 Mattel, Inc. All Rights Reserved. © and ™ designate U.S. trademarks of Mattel, Inc.

Fisher Price, Inc., une filiale de Mattel, Inc., East Aurora, NY 14052 É.-U.

©2008 Mattel, Inc. Tous droits réservés. © et ™ désignent des marques de Mattel, Inc. aux É.-U.