



- Please keep this instruction booklet for future reference, as it contains important information.
- Requires four AAA (LR03) **alkaline** batteries (not included) for operation.
- Your camera may appear different than the camera shown in the photographs.
- Leer y guardar estas instrucciones para futura referencia, ya que contienen información de importancia acerca de este producto.
- Funciona con 4 pilas **alcalinas** AAA (LR03) x 1,5V (no incluidas).
- La cámara dentro del empaque puede ser diferente a la mostrada en las ilustraciones.
- Conserver ce mode d'emploi pour s'y référer en cas de besoin car il contient des informations importantes.
- Fonctionne avec quatre piles **alcalines** AAA (LR03), non incluses.
- L'appareil photo peut différer de celui qui est illustré.
- Guarde o manual de instruções para futura referência, pois ele contém informações importantes.
- Funciona com quatro pilhas **alcalinas** AAA (LR03) (não incluídas).
- Sua câmera pode parecer diferente da câmera mostrada nas fotografias.
- **ATENÇÃO:** A colocação e substituição das pilhas devem ser realizadas por um adulto, utilizando a ferramenta adequada para abrir e fechar o compartimento de pilhas.

Tips for Better Images!

Consejos para tomar mejores fotos

Conseils pour de meilleures photos!

Dicas para Imagens Melhores!

Before your child uses the camera independently, we recommend that you first thoroughly read these instructions. Explain to your child how to use the camera and then practice taking pictures with your child.

1. Use Bright Light Indoors

Make sure there is a bright light source when taking indoor pictures. The light source (sun, lamp or window) should be above or facing your picture subject. Do not place your picture subject in front of the light source since the picture subject will look dark in your photo.

2. Hold Still

Make sure the picture taker and the picture subject are not moving. Also be sure your child holds the camera with two hands.

3. Proper Distance

Center the picture subject on the LCD screen. The picture subject should be no closer than 1,2 m (4 feet) from camera.

Antes de que el niño use la cámara por sí solo, recomendamos que lea detenidamente estas instrucciones. Explíquele al niño cómo usar la cámara y luego practiquen juntos a tomar fotos.

1. Usar luz brillante bajo techo

Asegúrese de que haya una fuente de luz brillante al tomar fotos bajo techo. La fuente de luz (sol, lámpara, ventana) debe estar arriba o apuntando al sujeto. No poner el sujeto de la foto enfrente de la fuente de luz, ya que causará que salga oscuro en la foto.

2. Mantenerse quieto

Asegúrese de que tanto quien tome la foto como el sujeto no se muevan. Asegúrese, también, que el niño sujete la cámara con ambas manos.

3. Distancia adecuada

Centre el sujeto de la foto en la pantalla LCD. El sujeto de la foto no debe estar más cerca de 1,2 m de la cámara.

Il est recommandé de lire ce mode d'emploi attentivement avant de laisser l'enfant utiliser l'appareil photo tout seul. Expliquer à l'enfant comment utiliser l'appareil photo, puis prendre des photos avec lui pour qu'il s'entraîne.

1. Utiliser une bonne source de lumière à l'intérieur

S'assurer qu'il y a une bonne source de lumière quand les photos sont prises à l'intérieur. La source de lumière (soleil, lampe ou fenêtre) devrait être au-dessus ou en face du sujet. Ne pas placer le sujet devant la source de lumière, sinon il sera sombre sur la photo.

2. Ne pas bouger

S'assurer que la personne qui prend la photo et le sujet de la photo ne bougent pas. S'assurer également que l'enfant tient l'appareil photo avec les deux mains.

3. Bonne distance

Centrer le sujet sur l'écran à cristaux liquides (écran ACL). Le sujet de la photo ne doit pas se trouver à moins de 1,2 m (4 pi) de l'appareil photo.

Antes que seu filho use a câmera de forma independente, recomendamos que primeiro você leia todas estas instruções. Explique para seu filho como usar a câmera e então pratique tirando fotos com ele.

1. Use luz brilhante em ambientes fechados

Certifique-se de que haja uma fonte de luz brilhante quando tirar fotos em ambientes internos. A fonte de luz (sol, lâmpada ou janela) deve estar acima ou em frente do objeto de sua foto. Não coloque o objeto de sua foto em frente à fonte de luz, pois o objeto ficará escuro na foto.

2. Fique Parado

Certifique-se de que quem está tirando as fotos e o objeto da foto não estejam se movendo. Também se certifique de que a criança segure a câmera com as duas mãos

3. Distância Adequada

Centralize o objeto da foto na tela de LCD. O objeto da foto não deve estar mais próximo do que 1,2 m da câmera.

Introduction IntrodUCCIÓN

Introduction IntrodUÇÃO

- Adult assembly is required for battery installation. Required tool: Phillips or slotted screwdriver (not included).
- Type - Equivalent to IEC Standard publication 529 IPX7.
- Keep the camera away from direct sunlight and excessive heat.
- An SD card cannot be used with this camera.
- Wipe the camera with a soft, clean cloth.
- This camera has no consumer serviceable parts. Please do not take this toy apart.

Camera Specifications:

Picture Resolution	640 x 480
Internal Memory	128 MB Flash (approximately 1000 pictures)
Lens	4,8 mm, f = 2,6
Focus Range	4' (1,2 m) - infinity
LCD Screen	1,4" color TFT LCD preview
Connectivity	USB port (version 1.1 or higher) USB cable sold separately.
Batteries.....	4 AAA (LR03) alkaline batteries (batteries sold separately)
Camera Dimensions.....	W - 5,375" (13,7 cm) x D - 2,75" (7 cm) x H - 4" (10,2 cm)
Camera Weight	10,5 oz. (298 g) (without batteries)

- Requiere montaje por un adulto para la colocación de las pilas. Herramienta necesaria: desatornillador de cruz o plano (no incluidos).
- Tipo - Equivalente a la publicación del estándar IEC 529 IPX7.
- Mantener la cámara alejada del contacto solar directo y calor excesivo.
- Las tarjetas SD no son compatibles con esta cámara.
- Limpiar la cámara con un paño limpio y suave.
- Esta cámara no posee piezas recambiables, por lo que no debe desmontarse bajo ningún concepto, ya que podría estropearse.

Especificaciones de la cámara:

Resolución de imagen.....	640 x 480
Memoria interna	128 MB Flash (aproximadamente 1000 fotos)
Lente	4,8 mm, f = 2,6
Campo de enfoque	1,2 m al infinito
Pantalla LCD.....	Vista previa en pantalla LCD TFT a color de 3,5 cm
Conectividad	Puerto USB (versión 1.1 o posterior); el cable USB se vende por separado.
Pilas.....	4 pilas alcalinas AAA (LR03) x 1,5V (no incluidas)
Dimensiones de la cámara.....	Ancho: 13,7 cm x Profun.: 7 cm x Alt.: 10,2 cm
Peso de la cámara.....	298 g (sin pilas)

- Les piles doivent être installées par un adulte. Outil requis : un tournevis cruciforme ou à pointe plate (non inclus).
- Type - Conforme aux normes établies dans la publication 529 IPX7 de la CEI.
- Tenir l'appareil photo à l'abri de la lumière directe du soleil et de la chaleur extrême.
- Il est impossible d'utiliser une carte mémoire SD avec cet appareil photo.
- Essuyer l'appareil photo avec un chiffon propre et doux.
- Il n'existe pas de pièces de rechange pour cet appareil. Ne pas le démonter.

Caractéristiques de l'appareil :

Résolution d'image	640 x 480
Mémoire interne	Flash 128 Mo (environ 1 000 photos)
Objectif	4,8 mm; f = 2,6
Plage de mise au point.....	1,2 m (4 pi) à l'infini
Écran ACL	Affichage couleur à cristaux liquides TFT de 1,4 pouce
Connectivité.....	USB (version 1.1 ou supérieure) - Câble USB vendu séparément.
Piles	4 piles alcalines AAA (LR03), non incluses.
Dimensions de l'appareil.....	13,7 cm (L) x 7 cm (P) x 10,2 cm (H)
Poids.....	298 g (sans les piles)

- Requer que um adulto instale as pilhas. Ferramenta necessária: Chave Phillips ou chave de fendas (não incluídas).
- Tipo - Equivalente a publicação do padrão IEC 529 IPX7.
- Mantenha a câmera distante da luz solar direta e calor excessivo.
- Um cartão de memória SD não pode ser usado nessa câmera.
- Limpe a câmera com um pano macio e limpo.
- Este produto não possui peças de substituição. Favor não desmontar o brinquedo.

Especificações da Câmera:

Resolução das Fotos	640 x 480
Memória Interna	128 MB Flash (aproximadamente 1000 fotos)
Lentes	4,8 mm, f = 2,6
Amplitude do Foco	4' (1,2 m) – infinito
Visor LCD	Pré-visualização em cores em tela LCD TFT de 1,4"
Conectividade	Porta USB (versão 1.1 ou mais alta) Cabo USB vendido separadamente.
Pilhas	Quatro pilhas alcalinas AAA (LR03), vendidas separadamente.
Dimensões da Câmera.....	Largura - 5,375" (13,7 cm) x Diâmetro - 2,75" (7 cm) x Altura - 4" (10,2 cm)
Peso da Câmera.....	298 g (10,5 oz.) (sem pilhas)

Battery Installation Colocación de las pilas

Installation des piles Instalação das Pilhas

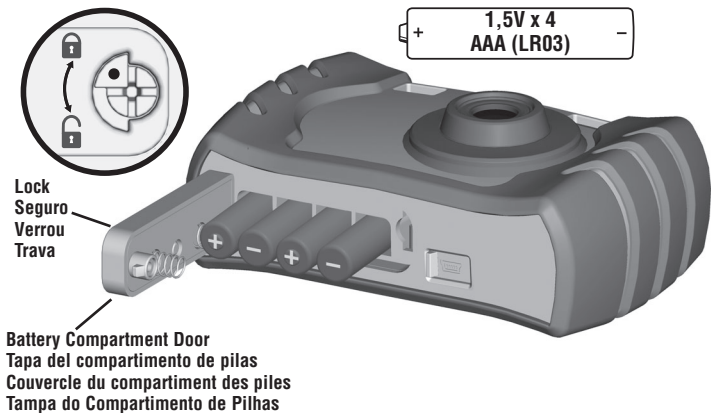

- Make sure camera power is off.
 - Locate the battery compartment door on the bottom of the camera.
 - Turn the lock on the battery compartment door a 1/4 turn. Open the door.
 - Insert four AAA (LR03) **alkaline** batteries into the battery compartment.
- Hint:** We recommend using **alkaline** batteries for longer battery life. Do not use rechargeable batteries.
- Close the battery compartment door and turn the lock a quarter turn.
 - When the low battery indicator appears on the LCD screen , it's time for an adult to change the batteries.

- Asegurarse de que la cámara esté apagada.
 - Localizar la tapa del compartimento de pilas en la parte de abajo de la cámara.
 - Girar la llave de la tapa del compartimento de pilas 1/4 de vuelta. Abrir la tapa.
 - Insertar 4 pilas **alcalinas** AAA (LR03) x 1,5V en el compartimento.
- Atención:** se recomienda usar pilas **alcalinas** para una mayor duración. No usar pilas recargables.
- Cerrar la tapa del compartimento de pilas y girar la llave 90°.
 - Cuando aparezca el indicador de nivel de pilas gastadas en la pantalla LCD , es hora de sustituir las pilas.

- S'assurer que l'appareil photo est éteint.
- Repérer le compartiment des piles situé sous l'appareil.
- Tourner le verrou du compartiment des piles d'un quart de tour. Ouvrir le couvercle.
- Insérer quatre piles **alcalines** AAA (LR03) dans le compartiment des piles.

Remarque : Il est recommandé d'utiliser des piles **alcalines** car elles durent plus longtemps. Ne pas utiliser de piles rechargeables.

- Fermer le couvercle du compartiment des piles et tourner le verrou d'un quart de tour.
- Lorsque l'indicateur de faible intensité des piles apparaît à l'écran ACL , il est temps qu'un adulte remplace les piles.

- Certifique-se de que a câmara esteja desligada.
- Localize a porta do compartimento de pilhas na parte inferior da câmara.
- Gire a trava da porta do compartimento de pilhas em 1/4 de giro. Abra a porta.
- Insira quatro pilhas **alcalinas** AAA (LR03) no compartimento de pilhas.

Dica: Recomendamos a utilização de pilhas **alcalinas** para um efeito mais duradouro. Não use pilha recarregável.

- Feche a porta do compartimento de pilhas e trave.
- Quando o indicador de bateria fraca aparecer na tela de LCD , é hora de um adulto trocar as pilhas.



- Protect the environment by not disposing of this product with household waste (2002/96/EC). Check your local authority for recycling advice and facilities.
- Proteger el medio ambiente no desechando este producto en la basura del hogar (2002/96/EC). Consultar con la agencia local pertinente en cuanto a información y centros de reciclaje.
- Protéger l'environnement en ne jetant pas ce produit avec les ordures ménagères (2002/96/EC). Consulter la municipalité pour obtenir des conseils sur le recyclage et connaître les centres de dépôt de la région.
- Proteja o ambiente, não jogue este produto no lixo doméstico (2002/96/EC). Consulte o órgão de saneamento local para obter orientações e informações sobre instalações de reciclagem adequadas.

Battery Installation Colocación de las pilas Installation des piles Instalação das Pilhas

Battery Safety Information

In exceptional circumstances, batteries may leak fluids that can cause a chemical burn injury or ruin your product. To avoid battery leakage:

- Do not mix old and new batteries or batteries of different types: alkaline, standard (carbon-zinc) or rechargeable (nickel-cadmium).
- Insert batteries as indicated inside the battery compartment.
- Remove batteries during long periods of non-use. Always remove exhausted batteries from the product. Dispose of batteries safely. Do not dispose of this product in a fire. The batteries inside may explode or leak.
- Never short-circuit the battery terminals.
- Use only batteries of the same or equivalent type, as recommended.
- Do not charge non-rechargeable batteries.
- Remove rechargeable batteries from the product before charging.
- If removable, rechargeable batteries are used, they are only to be charged under adult supervision.

Información de seguridad acerca de las pilas

En circunstancias excepcionales, las pilas pueden derramar líquido que puede causar quemaduras o dañar el producto. Para evitar derrames:

- No mezclar pilas nuevas con gastadas ni mezclar pilas alcalinas, estándar (carbono-cinc) o recargables (níquel-cadmio).
- Cerciorarse de que la polaridad de las pilas sea la correcta.
- Sacar las pilas si el producto no va a ser usado durante un periodo prolongado. Sacar las pilas gastadas del producto y desecharlas apropiadamente. No quemar las pilas ya que podrían explotar o derramar el líquido incorporado en ellas.
- No provocar un cortocircuito con las terminales.
- Usar sólo el tipo de pilas recomendadas (o su equivalente).
- No cargar pilas no recargables.
- Sacar las pilas recargables antes de cargarlas.
- La carga de las pilas recargables sólo debe realizarse con la supervisión de un adulto.

Mises en garde au sujet des piles

Lors de circonstances exceptionnelles, des substances liquides peuvent s'écouler des piles et provoquer des brûlures chimiques ou endommager le produit. Pour éviter que les piles ne coulent :

- Ne pas mélanger des piles usées avec des piles neuves ou différents types de piles : alcalines, standard (carbone-zinc) ou rechargeables (nickel-cadmium).
- Insérer les piles dans le sens indiqué à l'intérieur du compartiment.
- Enlever les piles lorsque le produit n'est pas utilisé pendant une longue période. Ne jamais laisser des piles usées dans le produit. Jeter les piles usées dans un conteneur réservé à cet usage. Ne pas jeter ce produit au feu. Les piles incluses pourraient exploser ou couler.

- Ne jamais court-circuiter les bornes des piles.
- Utiliser uniquement des piles de même type ou de type équivalent, comme conseillé.
- Ne pas recharger des piles non rechargeables.
- Les piles rechargeables doivent être retirées du produit avant de les charger.
- En cas d'utilisation de piles rechargeables, celles-ci ne doivent être chargées que sous la surveillance d'un adulte.

Informações sobre segurança das pilhas/baterias

Em circunstâncias excepcionais, as pilhas/baterias podem vaziar e seus fluidos podem causar queimaduras ou danificar o produto. Para evitar o vazamento das pilhas:

- Não misture pilhas velhas e novas, nem de tipos diferentes: alcalinas, padrão (carbono-zinco) ou pilhas recarregáveis (níquel-cádmio).
- Insira as pilhas conforme indicado dentro do compartimento de pilhas.
- Remova as pilhas do interior do produto durante os longos períodos de não utilização. Sempre retire as pilhas gastas do interior do produto. Descarte as pilhas gastas em local apropriado.
- Não descartar o produto no fogo. As pilhas no interior do produto podem explodir ou vaziar.
- Nunca ponha os terminais de alimentação das pilhas em curto-circuito.
- Utilize apenas pilhas do mesmo tipo ou equivalentes, conforme recomendado.
- Não recarregue pilhas não recarregáveis.
- Remova as pilhas recarregáveis do produto antes de recarregá-las.
- Se pilhas removíveis e recarregáveis forem utilizadas, as mesmas devem ser recarregadas apenas com a supervisão de um adulto.

ICES-003

This Class B digital apparatus complies with Canadian ICES-003. Operation is subject to the following two conditions: (1) this device may not cause harmful interference and (2) this device must accept any interference received, including interference that may cause undesired operation.







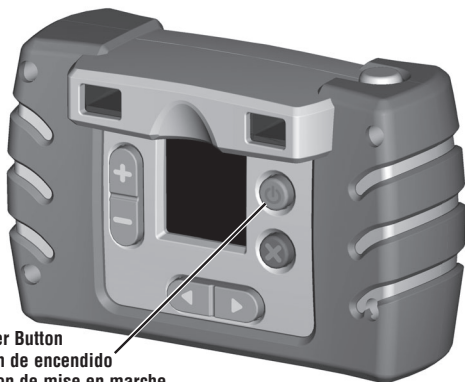





NMB-003

Cet appareil numérique de la classe B est conforme à la norme NMB-003 du Canada. L'utilisation de ce dispositif est autorisée seulement aux conditions suivantes : (1) il ne doit pas produire de brouillage et (2) l'utilisateur du dispositif doit être prêt à accepter tout brouillage radioélectrique reçu, même si ce brouillage est susceptible de compromettre le fonctionnement du dispositif.

Let's Go! ¡Vamos! C'est parti! Vamos!







Power Button
Botón de encendido
Bouton de mise en marche
Botão Liga-Desliga

- Press the **power button**  on the back of the camera to turn power on. You will hear a tone.
- To turn power off, press and hold the **power button**  until you hear a tone.
Hint: *If you have not used the camera for a while, it turns off automatically. To turn it back on, simply press the **power button** .*
- Presionar el **botón de encendido**  en la parte de atrás de la cámara para prenderla. Se oirá un tono.
- Para apagar la cámara, mantener presionado el **botón de encendido**  hasta que se oiga un tono.
Atención: *la cámara se apaga automáticamente después de unos minutos de inactividad. Para volver a prenderla, simplemente presionar el **botón de encendido** .*
- Appuyer sur le **bouton de mise en marche**  au dos de l'appareil photo pour le mettre en marche. L'appareil émet un son.
- Pour l'éteindre, appuyer sans relâcher sur le **bouton de mise en marche**  jusqu'à ce que l'appareil émette un son.
Remarque : *Si l'appareil photo n'est pas utilisé pendant un moment, il s'éteint automatiquement. Pour le rallumer, il suffit d'appuyer sur le **bouton de mise en marche** .*
- Pressione o botão **ligar**  na parte posterior da câmera para ligar a câmera. Você ouvirá um som.
- Para desligar, pressione e segure o botão **ligar**  até ouvir um sinal.
Observação: *Se você não usar a câmera por algum tempo, ela desliga automaticamente. Para ligar novamente, simplesmente pressione o botão **ligar** .*

Taking a Picture Tomar una foto

Prendre une photo Como tirar uma foto



- Have your child look through the viewfinder or look at the LCD screen to see the picture subject.
- While holding the camera steady, press the shutter button on the top of the camera. Listen for a “shutter sound” and look for the camera  icon on the LCD screen.
- The picture you just took will stay on the LCD screen for a few seconds so you can make sure you “got the shot.”
- Haga que el niño vea por el visor o a la pantalla LCD para ver el objetivo.
- Mientras sujeta la cámara firmemente, presiona el obturador de la parte de arriba de la cámara. Se oír un sonido de obturador y aparecerá un icono de cámara  en la pantalla LCD.
- La foto que acaba de tomar permanecerá en la pantalla LCD por unos cuantos segundos para que verifique que se tomó la foto.
- L'enfant doit regarder par le viseur ou regarder l'écran ACL pour voir le sujet de la photo.
- Tout en maintenant fermement l'appareil photo, appuyer sur le déclencheur situé sur le dessus de l'appareil. Attendre le bruit du déclencheur et chercher l'icône d'appareil photo  à l'écran.
- La photo qui vient d'être prise reste affichée à l'écran pendant quelques secondes afin d'en vérifier la qualité.
- Faça seu filho olhar no visor ou olhar a tela de LCD para visualizar o objeto da foto.
- Enquanto mantém a câmera firme, pressione o disparador na parte superior da câmera. Espere ouvir o “som do obturador” e procure o ícone da câmera  na tela de LCD.
- A foto que você acabou de tirar irá ficar na tela de LCD por alguns segundos para que você se certifique de que tirou a foto que desejava.

Using the Zoom Uso del zoom de acercamiento Utiliser le zoom Como Usar o Zoom

Zoom Buttons
Botones de
acercamiento
Boutons de zoom
Botões de Zoom



- Press the **zoom in button** **+** to get a closer view to your picture subject. You will hear a sound effect and your picture subject appears closer on the LCD screen. Press the **zoom in button** **+** up to four times to get even closer!
- If you get too close, press the **zoom out button** **-**. You will hear a different sound effect. Press the **zoom out button** **-** up to four times until you return to the original view.
- Presionar el **botón de acercamiento** **+** para acercar el sujeto de la foto. Se oírán un efecto de sonido y el sujeto aparecerá más cerca en la pantalla LCD. Presionar el **botón de acercamiento** **+** hasta cuatro veces para acercar el sujeto incluso más.
- Si el sujeto aparece demasiado cerca, presionar el **botón de alejamiento** **-**. Se oírán un efecto de sonido diferente. Presionar el **botón de alejamiento** **-** hasta cuatro veces hasta volver a la vista original.
- Appuyer sur le **bouton de zoom avant** **+** pour avoir une vue rapprochée du sujet. L'appareil émet alors un son et le sujet apparaît en plus gros plan à l'écran. Appuyer jusqu'à 4 fois sur le **bouton de zoom avant** **+** pour une vue encore plus rapprochée.
- Si le sujet est trop proche, appuyer sur le **bouton de zoom arrière** **-**. L'appareil émet alors un son différent. Appuyer jusqu'à 4 fois sur le **bouton de zoom arrière** **-** pour revenir à la vue initiale.
- Pressione o **botão aumentar o zoom** **+** para obter uma visualização mais próxima do objeto de sua foto. Você irá ouvir um efeito sonoro e o objeto de sua foto aparecerá mais próximo na tela de LCD. Pressione o **botão aumentar o zoom** **+** até quatro vezes para ficar mais próximo ainda!
- Se ficar próximo demais, pressione o **botão diminuir o zoom** **-**. Você irá ouvir um efeito sonoro diferente. Pressione o **botão diminuir o zoom** **-** até quatro vezes até que volte à visualização original.

Reviewing Pictures Ver fotos Visionner les photos Revendo as Fotos



Image Back Button
Botón de foto anterior
Défilement arrière
Botão Retroceder Imagem

Image Forward Button
Botón de foto siguiente
Défilement avant
Botão Avançar Imagem

- Press the **image forward** ► or **image back buttons** ◀ to review the pictures you took.
- When you are finished reviewing, press the shutter button to return to normal picture taking mode (or wait a few seconds).
- Presionar el **botón de foto siguiente** ► o **foto anterior** ◀ para ver las fotos tomadas.
- Después de acabar de ver las fotos, presionar el obturador para volver a la modalidad de tomar fotos (o esperar unos cuantos segundos).
- Appuyer sur les **boutons défilement avant** ► ou **défilement arrière** ◀ pour faire défiler les photos qui ont été prises.
- Après avoir visionné les photos, appuyer sur le déclencheur pour que l'appareil retourne en mode photo (ou attendre quelques secondes).
- Pressione os botões **avançar imagens** ► ou **retroceder imagens** ◀ para rever as fotos que você tirou.
- Quando tiver terminado de rever, pressione o botão do obturador para retornar ao modo normal de fotografar (ou espere alguns segundos).

Deleting Pictures Borrar fotos

Supprimer des photos Como Apagar Fotos

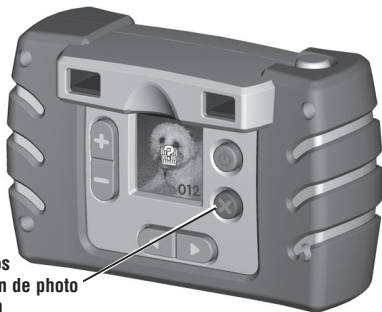

Image Delete Button
Botón para borrar fotos
Bouton de suppression de photo
Botão Apagar Imagem

- If you decide you do not want a picture, first locate it by using the **image forward** ► or **back** buttons ◀.
- Then press the **image delete button** ✕. A trash can with a question mark 🗑️ appears on the LCD screen.
- If you want to delete the picture, press the **image delete button** ✕ again.
- If you decide you do not want to delete a picture, press the **shutter button** and the trash can disappears.
- Si decide que no quiere una foto, primero encontrarla usando el botón de **foto siguiente** ► o **foto anterior** ◀.
- Luego, presionar el **botón para borrar foto** ✕. Aparecerá en la pantalla LCD un basurero con un signo de interrogación 🗑️.
- Si desea borrar la foto, volver a presionar el **botón para borrar fotos** ✕.
- Si decide no borrar la foto, presionar el **obturador** para que desaparezca el basurero.
- Pour supprimer une photo, commencer par la localiser en utilisant les boutons de **défilement avant** ► ou **arrière** ◀.
- Appuyer ensuite sur le **bouton de suppression de photo** ✕. Une corbeille avec un point d'interrogation 🗑️ apparaît à l'écran.
- Pour supprimer la photo, appuyer une nouvelle fois sur le **bouton de suppression** ✕.
- Si l'on décide de ne pas supprimer la photo, appuyer sur le **déclencheur** et la corbeille disparaît.
- Se você decidir que não quer uma foto, primeiro localize essa foto usando os botões de **avançar imagens** ► ou **retroceder imagens** ◀.
- Então pressione o botão **apagar imagem** ✕. Uma lixeira com ponto de interrogação 🗑️ aparecerá na tela.
- Se você deseja apagar a foto, pressione o botão **deletar imagem** ✕ novamente.
- Se você decidir que não quer apagar uma foto, pressione o botão **do obturador** e a lixeira desaparece.

Downloadable Software Software descargable

Logiciel téléchargeable Software

- Download PC software to import, organize, view your photos. You can also add fun special effects and create books and cards! Go to fisher-price.com/kidtough and follow the on-screen instructions to download and install the software (which include instructions for use).
- This software is PC compatible only. To transfer and view photos on a Mac, connect the camera to your computer (see next section). The Kid Tough™ Digital Camera will appear as a removable storage device on your desktop. Your photos will be located at:
 - DSC_FATDISK
 - DCIM
 - 100IMAGE
- To save photos onto your Mac computer, drag and drop the files to the desired location.

System Requirements (for Downloadable Software)

Operating System	Microsoft Windows XP, Windows Vista™ or Windows 7
Hard Drive.....	150 MB available
USB Port.....	1.1

Internet connection required (to download PC software).

- Descarga software para PC para importar, organizar y ver fotos. ¡También puedes agregar divertidos efectos especiales y crear libros y tarjetas! Visita fisher-price.com/kidtough y sigue las instrucciones en pantalla para descargar e instalar el software (incluye instrucciones de uso).
- El software solo es compatible con PC. Para transferir y ver fotos en un sistema operativo Mac, conecta la cámara en la computadora (ver la siguiente sección). La cámara digital Kid Tough™ aparecerá en el escritorio de la computadora como dispositivo de almacenamiento extraíble. Las fotos se encontrarán en:
 - DSC_FATDISK
 - DCIM
 - 100IMAGE
- Para guardar fotos en la computadora Mac, arrastrar y soltar los archivos en la ubicación deseada.

Requisitos del sistema (para el software descargable)

Sistema operativo	Microsoft Windows XP, Windows Vista™ o Windows 7
Disco duro	150 MB disponibles
Puerto USB	1.1

Requiere conexión a Internet (para descargar el software para PC).

- Télécharger le logiciel pour PC afin d'importer, organiser et voir les photos. Il est également possible d'ajouter des effets spéciaux et de créer des livres et des cartes. Aller à fisher-price.com/kidtough et suivre les instructions à l'écran pour télécharger et installer le logiciel (qui contient les instructions d'utilisation).
- Ce logiciel n'est compatible qu'avec les PC. Pour transférer et voir les photos sur un Mac, connecter l'appareil photo à l'ordinateur (se référer à la section suivante). L'appareil photo numérique apparaîtra comme un périphérique de stockage amovible sur le bureau.

Les photos se trouveront à :

- DSC_FATDISK
- DCIM
- 100IMAGE
- Pour sauvegarder des photos sur un Mac, faire glisser et déposer les fichiers dans le dossier désiré.

Configuration requise (pour le logiciel téléchargeable)

Système d'exploitation	Microsoft Windows XP, Windows Vista™ ou Windows 7
Disque dur	150 Mo disponibles
Port USB	1.1

Connexion Internet requise (pour télécharger le logiciel).

- Baixe o software para PC para importar, organizar, visualizar suas fotos. Você também pode acrescentar efeitos sonoros divertidos e criar livros e cartões! Entre em fisher-price.com/kidtough e siga as instruções na tela para baixar e instalar o software (que inclui instruções de uso).
- Este software é compatível somente com PC. Para transferir e visualizar fotos em um Mac, conecte a câmera a seu computador (veja a próxima seção). A Câmera Digital Infantil irá aparecer como um dispositivo removível em sua área de trabalho. Suas fotos estarão em:
 - DSC_FATDISK
 - DCIM
 - 100IMAGE
- Para salvar vídeos no seu Mac, arraste e solte os arquivos no local desejado.

Requerimentos do Sistema (para o Software)



Sistema Operacional	Microsoft® Windows XP, Windows Vista™ ou Windows 7
Hard Drive	150 MB disponíveis
Porta USB	1.1

Conexão de Internet necessária (para baixar o software).

Connecting Your Camera Conectar la cámara

Brancher l'appareil photo à un ordinateur

Como Conectar a Câmera

- Open the battery compartment door and insert the smaller end of a USB cord (not included) into the USB port on the camera.
- Insert the larger end of the USB cord into a USB port on your computer, generally marked with this symbol .
- The camera turns on automatically and USB appears on the LCD screen .



Note: Do not disconnect the camera or computer while photos are transferring to your computer.

- Abrir la tapa del compartimento de pilas e insertar el cable USB (extremo pequeño) en el puerto USB de la cámara. (Cable USB no incluido.)
- Insertar el extremo grande del cable USB en el puerto USB de la computadora, por lo general rotulado con este símbolo .
- La cámara se prenderá automáticamente y aparecerá USB en la pantalla LCD .

Nota: no desconectar la cámara ni la computadora mientras se transfieren fotos a la computadora.

- Ouvrir le couvercle du compartiment des piles et insérer la plus petite extrémité d'un câble USB (non fourni) dans le port USB de l'appareil photo.
- Insérer l'extrémité la plus large du câble USB dans un port USB de l'ordinateur, généralement indiqué par ce symbole .
- L'appareil photo s'allume automatiquement et USB apparaît à l'écran .

Remarque : Ne pas débrancher l'appareil ou l'ordinateur lors du transfert des photos sur l'ordinateur.

- Abra a porta do compartimento das pilhas e insira a menor extremidade de um cabo USB (não inclusa) na porta USB da câmera.
- Insira o conector maior de um cabo USB na porta USB em seu computador, geralmente marcado com esse símbolo .
- A câmera liga automaticamente e a USB aparece na tela de LCD .

NOTA: Não desconecte a câmera ou computador enquanto as fotos estão sendo transferidas para o seu computador.

⚠ WARNING ⚠ ADVERTENCIA
⚠ ATTENTION ⚠ ATENÇÃO

To prevent strangulation, keep computer cables away from children.

Para prevenir estrangulamiento, mantener los cables de la computadora alejados de los niños.

Pour éviter tout risque d'étranglement, tenir les câbles de l'ordinateur hors de la portée des enfants.



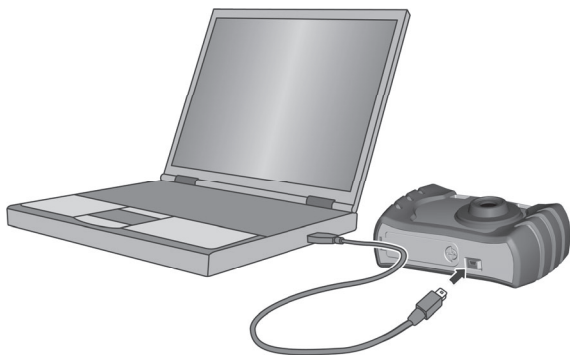

Para evitar estrangulamento, mantenha os cabos do computador longe de crianças.



Disconnecting Your Camera

Desconectar la cámara Débrancher l'appareil



Como Desconectar a Câmera

- To disconnect your camera, click “eject disk”  on your computer’s task bar.
- Select the “USB Mass Storage Device” (your camera) and click “stop”.
- Click “OK” to confirm.
- A message will appear on your computer screen advising you to remove your device (camera).
- Para desconectar la cámara, haz clic en “expulsar disco”  en la barra de tareas de la computadora.
- Selecciona el “dispositivo de almacenamiento en masa USB” (la cámara) y haz clic en “detener”.
- Haz clic en “Aceptar” para confirmar.
- Aparecerá un mensaje en la pantalla de la computadora indicando que es seguro desconectar el dispositivo (cámara).
- Pour débrancher l'appareil, cliquer sur l'icône d'éjection de disque  située dans la barre des tâches de l'ordinateur.
- Sélectionner le «périphérique de stockage de grande capacité USB» (l'appareil) et cliquer sur «arrêter».
- Cliquer sur «OK» pour confirmer.
- Un message s'affiche à l'écran de l'ordinateur pour indiquer que le périphérique (l'appareil) peut être retiré.
- Para desconectar sua câmera, clique “ejetar disco”  na barra de tarefas do seu computador.
- Selecione o “Dispositivo de Armazenagem USB” (sua câmera) e clique em “parar”.
- Clique “OK” para confirmar.
- Uma mensagem irá aparecer na tela do seu computador avisando para remover o seu dispositivo (câmera).



- Unplug the USB cord from your computer, then your camera. The camera shuts off automatically.
- Desenchufa el cable USB de la computadora y, después, de la cámara. La cámara se apaga automáticamente.
- Débrancher le câble USB de l'ordinateur, et ensuite de l'appareil. L'appareil photo s'éteint automatiquement.
- Desconecte o cabo USB de seu computador e, então, da sua câmera. A câmera desliga automaticamente.



Troubleshooting

Problem	Cause	Solution
Camera will not take photos	Batteries are weak or exhausted 	Replace the batteries in the camera with four, new AAA (LR03) alkaline batteries.
	Camera is turned off	Press the power button on the back of the camera to turn it on.
	Camera memory is full of images ( appears on the LCD screen)	Download pictures to your computer or use the image delete button on the camera to remove some of them.
Photos are blurry	Lens may be dirty or smudged	Clean the lens with a soft cloth.
	Camera moved when picture was taken	Try to keep the camera steady when you take pictures.
	You are too close to your subject	The focus range is from about 4' (1,2 m) - infinity
Cannot transfer photos to the computer	USB cord may not be properly connected	Check cord connections on both your camera and your computer.
Product functions erratically or does not function at all	Static electricity may temporarily stop the electronic function of the camera and cause picture loss. For example, walking across the rug and touching the camera may create static electricity.	Reset the electronics by opening and closing the battery compartment door.
	Batteries are weak  or exhausted	Replace the worn batteries with four, new AAA (LR03) alkaline batteries.
	Camera is too cold (left out or used in freezing temperatures)	Normal function will return once camera warms up.



Solución de problemas

Problema	Causa	Solución
La cámara no toma fotos	Las pilas están gastadas	Sustituir las pilas de la cámara por 4 pilas nuevas alcalinas AAA (LR03) x 1,5V.
	La cámara está apagada	Presionar el botón de encendido en la parte de atrás de la cámara para prenderla.
	La memoria de la cámara está llena (aparecerá en la pantalla LCD)	Descargar fotos a la computadora o usar el botón para borrar fotos de la cámara para borrar algunas fotos.
Las fotos están borrosas	Quizá la lente esté sucia o manchada	Limpiar la lente con un paño limpio y suave.
	La cámara se movió al tomar la foto	Mantener la cámara firme y sin movimiento al tomar fotos.
	Está demasiado cerca al objetivo	El campo de alcance es de aproximadamente 1,2 m al infinito.
Las fotos no se transfieren a la computadora	Quizá el cable USB no esté bien conectado	Revisar las conexiones del cable, tanto en la cámara como en la computadora.
El producto no funciona correctamente o no funciona del todo	La electricidad estática puede detener temporalmente la función electrónica de la cámara y causar pérdida de fotos. Por ejemplo, caminar sobre alfombra y tocar la cámara puede crear electricidad estática.	Restablecer el circuito electrónico, abriendo y cerrando la tapa del compartimento de pilas.
	Las pilas están gastadas	Sustituir las pilas gastadas por 4 pilas nuevas alcalinas AAA (LR03) x 1,5V.
	La cámara está muy fría (se dejó al aire libre o se usó en temperaturas bajo cero)	La cámara funcionará de manera normal una vez que se caliente.

Guide de dépannage

Problème	Cause	Solution
L'appareil ne prend pas de photo	Les piles sont faibles ou usées 	Remplacer les piles de l'appareil par quatre piles alcalines AAA (LR03) neuves.
	L'appareil photo est éteint	Appuyer sur le bouton de mise en marche situé au dos de l'appareil photo pour l'allumer.
	La mémoire de l'appareil est pleine ( apparaît à l'écran)	Télécharger les photos sur un ordinateur ou utiliser le bouton de suppression de l'appareil photo pour éliminer quelques photos.
Photos floues	L'objectif est sale ou taché	Nettoyer l'objectif à l'aide d'un chiffon doux.
	L'appareil a bougé au moment de la prise	Essayer de tenir fermement l'appareil lors de la prise de photos.
	Le sujet est trop proche	La plage de mise au point est d'environ 1,2 m (4 pi) à l'infini.
Impossible de transférer les photos sur l'ordinateur	Le câble USB est peut-être mal branché	Vérifier la connexion du câble sur l'appareil et sur l'ordinateur.
L'appareil ne fonctionne pas correctement ou pas du tout	L'électricité statique peut provisoirement arrêter le fonctionnement électronique de l'appareil et provoquer la perte de photos. Par exemple, le fait de marcher sur un tapis et de toucher l'appareil peut créer de l'électricité statique.	Réinitialiser le circuit électronique en ouvrant puis en refermant le couvercle du compartiment des piles.
	Les piles sont faibles  ou usées	Remplacer les piles usées par quatre piles alcalines AAA (LR03) neuves.
	L'appareil est trop froid (il est resté à l'extérieur ou a été utilisé à une température trop froide)	L'appareil fonctionnera à nouveau normalement lorsqu'il se sera réchauffé.

Solução de problemas

Problema	Causa	Solução
A câmera não tira fotos	As pilhas estão fracas ou esgotadas 	Troque as pilhas da câmera por quatro novas pilhas alcalinas AAA (LR03).
	A câmera está desligada.	Aperte o botão de liga-desliga na parte de trás da câmera para ligar.
	A memória da câmera está cheia ( aparece na tela de LCD).	Baixe as imagens para o seu computador ou use o botão de deletar na câmera para remover algumas imagens.
As fotos estão borradas	As lentes podem estar sujas ou manchadas	Limpe as lentes com um pano macio e limpo
	A câmera se mexeu enquanto a foto estava sendo tirada.	Tente manter a câmera firme quando estiver tirando fotos.
	Você está muito próximo do seu objeto	O alcance do foco é de cerca de 1,2 m – infinito
Não consegue transferir as fotos para o computador	O cabo USB não deve estar conectado adequadamente.	Confira as conexões do cabo tanto na câmera quanto no computador.
O produto funciona incorretamente ou não funciona.	A eletricidade estática pode parar a função eletrônica da câmera temporariamente e causar perda de imagem. Por exemplo, andar pelo tapete e tocar a câmera pode criar eletricidade estática.	Reinicie o aparelho abrindo e fechando a porta do compartimento de pilhas.
	As pilhas estão fracas  ou esgotadas	Troque as pilhas usadas por 4 novas pilhas alcalinas AAA (LR03).
	A câmera está muito fria (foi deixada ou usada em temperaturas muito frias)	A função normal irá retornar assim que a câmera aquecer.

Consumer Information

Información al consumidor

Renseignements pour les consommateurs

Informações ao consumidor

FCC Statement (United States Only)

This equipment has been tested and found to comply with the limits for a Class B digital device, pursuant to Part 15 of the FCC Rules. These limits are designed to provide reasonable protection against harmful interference in a residential installation. This equipment generates, uses and can radiate radio frequency energy and, if not installed and used in accordance with the instructions, may cause harmful interference to radio communications. However, there is no guarantee that interference will not occur in a particular installation. If this equipment does cause harmful interference to radio or television reception, which can be determined by turning the equipment off and on, the user is encouraged to try to correct the interference by one or more of the following measures:

- Reorient or relocate the receiving antenna.
- Increase the separation between the equipment and receiver.
- Consult the dealer or an experienced radio/TV technician for help.

Note: Changes or modifications not expressly approved by the manufacturer responsible for compliance could void the user's authority to operate the equipment. This device complies with Part 15 of the FCC Rules. Operation is subject to the following two conditions: (1) this device may not cause harmful interference and (2) this device must accept any interference received, including interference that may cause undesired operation.

Nota FCC (Válido sólo en los Estados Unidos)

Este equipo fue probado y cumple con los límites de un dispositivo digital de Clase B, según está establecido en la Parte 15 del reglamento FCC. Estos límites están diseñados para proporcionar una protección razonable contra interferencia dañina en una instalación residencial. Este equipo genera, utiliza y puede radiar energía de radiofrecuencia y, si no se instala y utiliza según lo estipulado en las instrucciones, puede causar interferencia dañina a radiocomunicaciones. Sin embargo, no hay ninguna garantía de que no haya interferencia en una instalación particular. Si este equipo llega a causar interferencia dañina a la recepción de radio o televisión, lo cual puede ser verificado encendiendo y apagando el equipo, se recomienda tomar una de las siguientes medidas para corregir el problema:

- Cambiar la orientación o localización de la antena receptora.
- Aumentar la distancia entre el equipo y el receptor.
- Ponerse en contacto con el distribuidor o con un técnico de radio/TV.

Nota: los cambios o modificaciones no expresamente autorizados por el fabricante responsable del cumplimiento de las normas puede cancelar la autoridad del usuario de usar el equipo.

Este dispositivo cumple con la Parte 15 del reglamento FCC. El uso está sujeto a las dos condiciones siguientes: (1) Este dispositivo no debe causar interferencia dañina y (2) este dispositivo debe aceptar cualquier interferencia recibida, incluyendo interferencia que pueda causar que el dispositivo no funcione correctamente.

Énoncé de la FCC (États-Unis seulement)

Cet équipement a été testé et jugé conforme aux limites de classe B pour un appareil numérique en vertu de l'article 15 de la réglementation de la FCC. Ces limites ont été instaurées pour fournir une protection raisonnable contre toute interférence nuisible dans une installation résidentielle. Cet équipement génère, utilise et peut émettre de l'énergie radiofréquence. S'il n'est pas installé et utilisé conformément aux instructions, il peut provoquer des interférences sur les communications radio. Cependant, il n'est pas garanti que des interférences ne se produiront pas dans certaines installations. Si cet équipement cause des interférences à la réception radio ou télévisée (ce qui peut être vérifié en éteignant l'appareil puis en le remettant sous tension), l'utilisateur peut tenter de les résoudre en suivant une ou plusieurs des mesures ci-après :

- Réorienter ou déplacer l'antenne réceptrice.
- Augmenter l'espace entre l'appareil et le récepteur.
- Pour obtenir de l'aide, contacter le vendeur ou un technicien radio/télévision expérimenté.

REMARQUE : Tout changement ou modification de cet appareil n'ayant pas été expressément approuvé par les parties responsables de sa conformité peut entraîner l'annulation du droit d'exploitation de l'équipement par l'utilisateur. Cet appareil est conforme à l'article 15 de la réglementation de la FCC. L'utilisation de ce dispositif est autorisée seulement aux deux conditions suivantes : (1) il ne doit pas produire de brouillage nuisible, et (2) l'utilisateur du dispositif doit être prêt à accepter tout brouillage radioélectrique reçu, même si ce brouillage est susceptible de compromettre le fonctionnement du dispositif.



service.fisher-price.com

UNITED STATES

1-800-432-5437. Fisher-Price, Inc., 636 Girard Avenue, East Aurora, NY 14052.
Hearing-impaired consumers: 1-800-382-7470.

CANADA

Questions? 1-800-432-5437. Mattel Canada Inc., 6155 Freemont Blvd., Mississauga, Ontario L5R 3W2.

MÉXICO

Importado y distribuido por Mattel de México, S.A. de C.V., Miguel de Cervantes Saavedra No. 193, Pisos 10 y 11, Col. Granada, Delegación Miguel Hidalgo, C.P. 11520, México, D.F.
R.F.C. MME-920701-NB3. Tels.: 59-05-51-00 Ext. 5206 ó 01-800-463-59-89.

CHILE

Mattel Chile, S.A., Avenida Américo Vespucio 501-B, Quilicura, Santiago. Tel.: 1230-020-6213.

VENEZUELA

Mattel de Venezuela, C.A., RIF J301596439, Ave. Mara, C.C. Macaracuay Plaza, Torre B, Piso 8, Colinas de la California, Caracas 1071. Tel.: 0-800-100-9123.

ARGENTINA

Mattel Argentina, S.A., Curupaytí 1186, (1607) – Villa Adelina, Buenos Aires.
Tel.: 0800-666-3373.

COLOMBIA

Mattel Colombia, S.A., calle 123#7-07 P.5, Bogotá. Tel.: 01800-710-2069.

PERÚ

Mattel Perú, S.A., Av. Juan de Arona # 151, Centro Empresarial Juan de Arona, Torre C, Piso 7, Oficina 704, San Isidro, Lima 27, Perú. RUC: 20425853865.
Reg. Importador: 02350-12-JUE-DIGESA. Tel.: 0800-54744.

BRASIL

Importado por : Mattel do Brasil Ltda.- CNPJ : 54.558.002/0001-20 - Rua Verbo Divino, 1488 - 2º. Andar - 04719-904 - Chácara Santo Antônio - São Paulo - SP – Brasil.
Serviço de Atendimento ao Consumidor (SAC): 0800-550780 - sac@mattel.com.

Windows is a registered trademark of Microsoft Corporation in the United States and other countries.

Windows Vista is either a registered trademark or trademark of Microsoft Corporation in the United States and other countries.

Mac is a trademark of Apple Inc., registered in the U.S. and other countries.

©2013 Mattel. All Rights Reserved. Tous droits réservés. ® and ™ designate U.S. trademarks of Mattel, except as noted. ® et ™ désignent des marques de Mattel aux États-Unis, sauf indication contraire.