

**Fisher-Price®**

**X7035**



**fisher-price.com**

# Consumer Information    Información al consumidor

## Renseignements pour les consommateurs

### **WARNING**

#### To prevent serious injury or death:

- **Fall Hazard** - Never use on any elevated surface, since child's movement may cause product to slide or tip over. Use only on a floor.
- **Suffocation Hazard** - Never use on a soft surface (bed, sofa, cushion) since product can tip over and cause suffocation in soft surfaces.
- Always use the restraint system.
- This product is not intended to replace a crib or bassinet for prolonged periods of sleep.
- Never leave child unattended.
- Never use for a child able to sit up unassisted.
- Never use the toy bar as a handle.

### **ADVERTENCIA**

#### Para evitar lesiones graves o la muerte:

- **Peligro de caídas:** No usar en superficies elevadas, ya que el movimiento del niño puede causar que el producto se resbale o voltee. Usar únicamente sobre el piso.
- **Peligro de asfixia:** No usar en superficies suaves (cama, sofá, cojín), ya que el producto puede voltearse y causar asfixia en superficies suaves.
- Siempre usar el sistema de sujeción.
- Este producto no está diseñado para reemplazar una cuna o moisés por periodos prolongados de sueño.
- No dejar al niño fuera de su alcance.
- No usar con niños que pueden incorporarse por sí solos.
- No usar la barra de juguetes como asa.

### **AVERTISSEMENT**

#### Pour éviter tout risque de blessure grave ou mortelle :

- **Risque de chute** - Ne jamais utiliser ce produit sur une surface élevée car les mouvements de l'enfant pourraient faire glisser ou basculer le produit. Utiliser uniquement sur le sol.
- **Risque d'étouffement** - Ne jamais utiliser ce produit sur une surface molle (lit, canapé, coussin) car le produit pourrait basculer et l'enfant pourrait s'étouffer.
- Toujours utiliser le système de retenue.
- Ce produit n'est pas conçu pour remplacer un lit d'enfant ou un berceau pour de longues périodes de sommeil.
- Ne jamais laisser l'enfant sans surveillance.
- Ne jamais utiliser pour un enfant capable de s'asseoir sans aide.
- Ne jamais utiliser la barre-jouets comme poignée.

**IMPORTANT!** Please keep this instruction sheet for future reference, as it contains important information.

- Please read these instructions before assembly and use of this product.
- Adult assembly is required. Tool needed for assembly: Phillips Screwdriver (not included).
- Requires three "C" (LR14) **alkaline** batteries (not included) for soothing unit operation.
- Use from birth until child is able to sit up unassisted.
- Product features and decorations may vary from photographs.

**¡IMPORTANTE!** Guardar estas instrucciones para futura referencia, ya que contienen información de importancia acerca de este producto. LEA LAS INSTRUCCIONES ANTES DE USAR ESTE PRODUCTO.

- Leer estas instrucciones antes de ensamblar y usar este producto.
- Requiere montaje por un adulto. Herramienta necesaria para el montaje: desatornillador de cruz (no incluido).
- La unidad relajante funciona con 3 pilas **alcalinas** C (LR14) x 1,5V (no incluidas).
- Usar a partir del nacimiento y hasta que el bebé pueda incorporarse por sí solo.
- Las características y decoración del producto pueden variar de las mostradas.

**IMPORTANT!** Conserver ce mode d'emploi pour s'y référer en cas de besoin car il contient des informations importantes.

- Lire toutes les instructions avant d'assembler le produit et de l'utiliser.
- Assemblage par un adulte requis. Outil nécessaire pour l'assemblage : tournevis cruciforme (non inclus).
- L'unité de vibrations fonctionne avec trois piles **alcalines** C (LR14), non incluses.
- Utiliser dès la naissance et jusqu'à ce que l'enfant puisse se redresser sans aide.
- Les caractéristiques et les décorations du produit peuvent varier par rapport aux illustrations.

# Consumer Information    Información al consumidor

## Renseignements pour les consommateurs

### Care

- The pad and infant support are machine washable. Wash them separately in cold water on the gentle cycle. Do not use bleach. Tumble dry separately on low heat and remove promptly.
- The frame, toy bar and toys may be wiped clean using a mild cleaning solution and damp cloth. Do not immerse the toy bar. Do not use bleach. Do not use harsh or abrasive cleaners. Rinse clean with water to remove residue.

### To remove the pad:

- Pull to remove the pad from around the handles and the soothing unit.
- Unfasten the straps on the back of the seat.
- Remove the bottom pocket of the pad from the footrest.
- Lift to remove the pad.
- To replace the pad, refer to Assembly steps 7 - 9.

### Mantenimiento

- La almohadilla, y el cojín de soporte infantil son lavables a máquina. Lavarla por separado en agua fría en ciclo suave. No usar lejía. Meter a la secadora por separado a temperatura baja y sacar inmediatamente después de finalizado el ciclo.
- Pasarles un paño humedecido en una solución limpiadora neutra al armazón, barra de juguetes y juguetes. No sumergir la barra de juguetes. No usar blanqueador. No usar limpiadores fuertes o abrasivos. Enjuagar con agua para eliminar el residuo.

### Para quitar la almohadilla:

- Jalar para desprender la almohadilla alrededor de las asas y la unidad relajante.
- Desabrochar los cinturones en el dorso de la silla.
- Retirar la funda inferior de la almohadilla del reposapiés.
- Levantar para retirar la almohadilla.
- Para poner la almohadilla en su lugar, consultar los pasos de montaje 7 - 9.

### Entretien

- Le coussin et le coussin d'appui se lavent à la machine. Les laver séparément à l'eau froide au cycle délicat. Ne pas utiliser d'eau de Javel. Les sécher séparément à basse température et retirer rapidement de la machine une fois sec.
- Nettoyer le cadre, la barre-jouets et les jouets avec un linge humide et une solution savonneuse douce. Ne pas plonger la barre-jouets dans l'eau. Ne pas utiliser d'eau de Javel. Ne pas utiliser un nettoyant puissant ou abrasif. Rincer avec de l'eau pour enlever tout résidu.

### Pour retirer le coussin :

- Tirer sur le coussin pour le dégager des poignées et de l'unité de vibrations.
- Détacher les courroies à l'arrière du siège.
- Enlever le repli inférieur du coussin du repose-pieds.
- Soulever et retirer le coussin.
- Pour remettre le coussin, se référer aux étapes d'assemblage 7 à 9.

# Parts Piezas Pièces

**IMPORTANT!** Please remove all parts from the package and identify them before assembly. Some parts may be packed in the pad.

**¡IMPORTANTE!** Sacar todas las piezas del empaque e identificarlas previo al montaje. Algunas piezas pueden venir embaladas en el colchón.

**IMPORTANT!** Retirer toutes les pièces de l'emballage et les identifier avant de commencer l'assemblage. Il se peut que des pièces aient été placées dans le coussin.

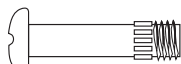
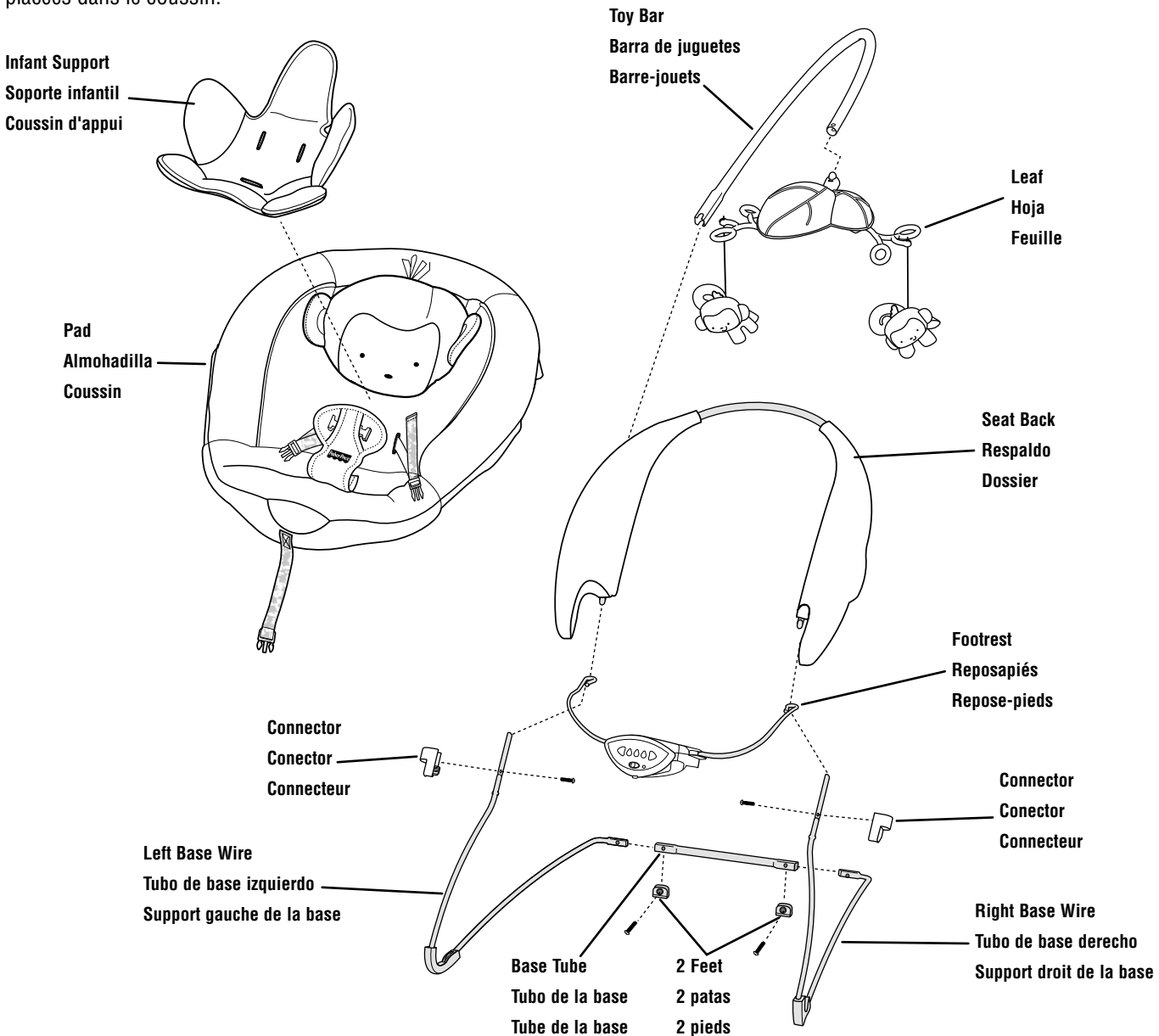

**M5 x 20 mm Screw – 2**  
**Tornillo M5 x 20 mm – 2**  
**Vis M5 de 20 mm – 2**

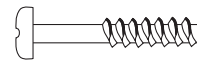

**#8 x 7/8" (2,2 cm) Screw – 2**  
**Tornillo No. 8 x 2,2 cm – 2**  
**Vis n° 8 de 2,2 cm – 2**

**Note:** All shown actual size. Tighten or loosen all screws with a Phillips screwdriver. Do not over-tighten the screws.

**Atención:** Se muestran a tamaño real. Apretar y aflojar todos los tornillos con un desatornillador de cruz. No apretar en exceso.

**Remarque :** Dimensions réelles. Serrer et desserrer toutes les vis à l'aide d'un tournevis cruciforme. Ne pas trop serrer les vis.

# Assembly Montaje Assemblage

**IMPORTANT!** Before assembly and each use, inspect this product for damaged hardware, loose joints, missing parts or sharp edges. DO NOT use if any parts are missing or broken. Contact Fisher-Price® for replacement parts and instructions if needed. Never substitute parts.

**¡IMPORTANTE!** Antes del montaje y de cada uso, revisar que el producto no tenga piezas dañadas, conexiones sueltas, piezas faltantes o bordes filosos. NO usar el producto si falta o está rota alguna pieza. Póngase en contacto con la oficina Mattel más próxima a su localidad para obtener piezas de repuesto e instrucciones, en caso de ser necesarias. Visite <http://service.mattel.com/intl/es.asp> para un listado completo. No usar piezas de terceros.

**IMPORTANT!** Avant l'assemblage et chaque utilisation, vérifier qu'aucune pièce n'est endommagée ou manquante, que les fixations sont bien serrées et qu'aucun rebord n'est tranchant. NE PAS utiliser le produit si des pièces manquent ou sont endommagées. Communiquer avec Fisher-Price pour obtenir des pièces de rechange et des instructions au besoin. N'utiliser que des pièces du fabricant.

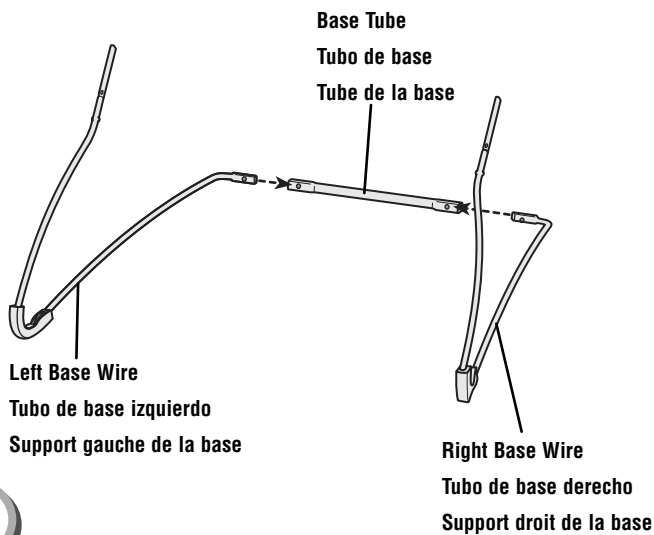

1

- Place the base tube on a flat surface.
- Position the left and right base wires as shown.
- Fit the left base wire and right base wire into the base tube.
- Poner el tubo de la base sobre una superficie plana.
- Colocar los tubos de base izquierdo y derecho tal como se muestra.
- Introducir los tubos de base izquierdo y derecho en el tubo de la base.
- Poser le tube de la base sur une surface plane.
- Disposer les supports gauche et droit de la base comme illustré.
- Insérer les supports gauche et droit dans le tube de la base.

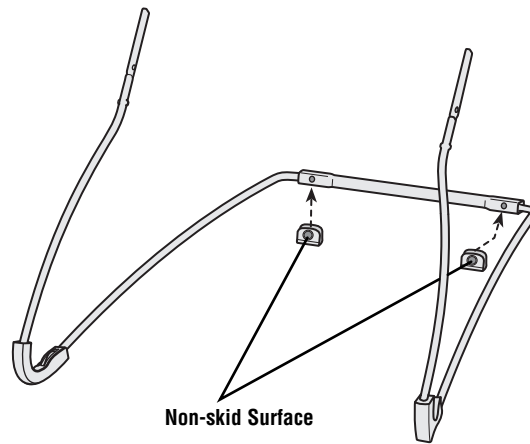

2

- Position the feet so the **non-skid surface is down**.
- Fit the feet on the base tube, as shown.
- Colocar las patas de modo que la **superficie antiderrapante esté hacia abajo**.
- Ajustar las patas en el tubo de la base, tal como se muestra.
- Positionner les pieds de façon que la **surface antidérapante soit vers le bas**.
- Placer les pieds sur le tube de la base, comme illustré.

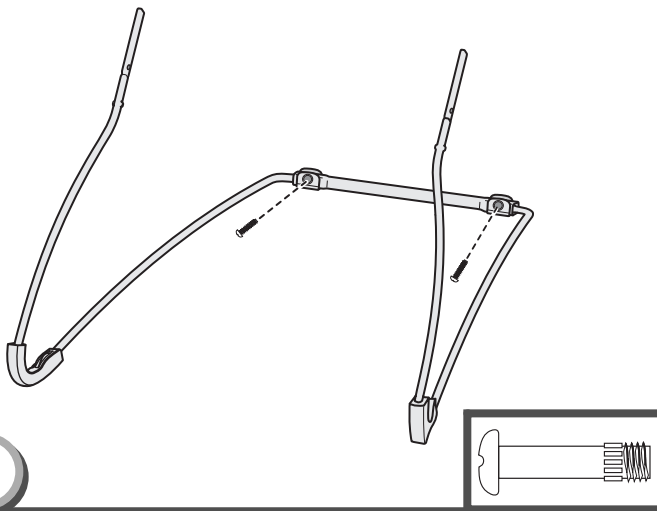

3

- Insert an M5 x 20 mm screw through each foot and tighten.
- Introducir un tornillo M5 x 20 mm en cada pata y apretarlos.
- Insérer une vis M5 x 20 mm dans chaque pied et la serrer.

# Assembly Montaje Assemblage

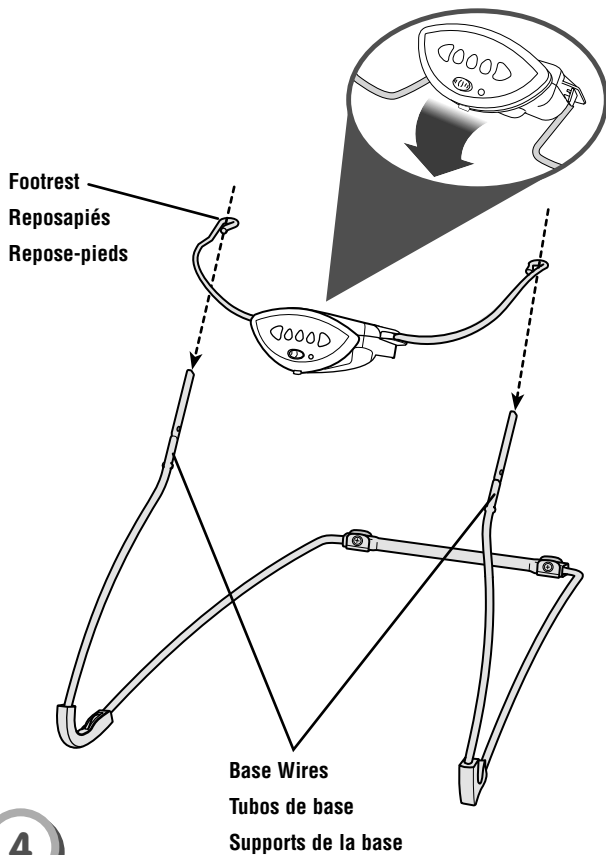

4

- Push the soothing unit until it **"snaps"** into place.
- Position the footrest so that the soothing unit is upright.
- Fit the footrest onto the ends of the base wires.
- Empujar hacia abajo la unidad relajante hasta que **encaje** en su lugar.
- Colocar el reposapiés de modo que la unidad relajante esté en posición vertical.
- Ajustar el reposapiés en los extremos de los tubos de la base.
- Pousser sur l'unité de vibrations jusqu'à ce qu'elle **s'enclenche**.
- Positionner le repose-pieds de façon que l'unité de vibrations soit dans le bon sens.
- Fixer le repose-pieds aux extrémités des supports de la base.

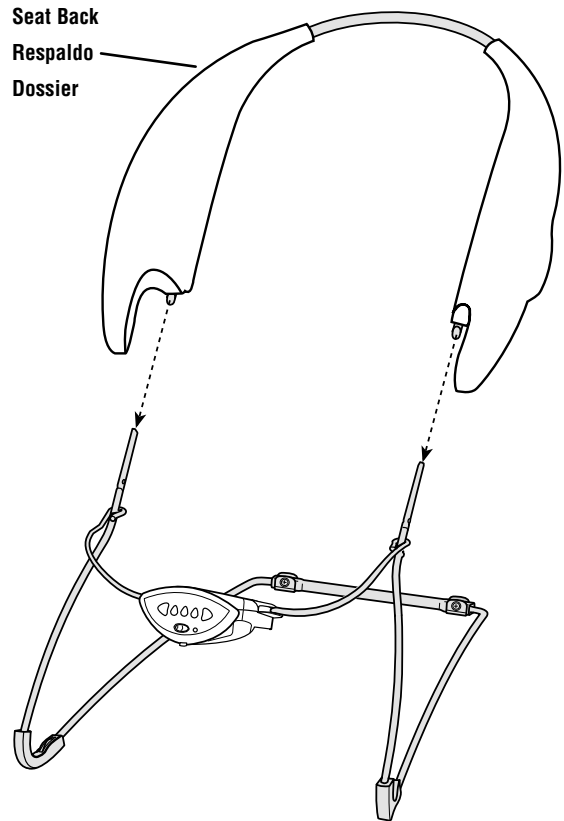

5

- Fit the seat back onto the ends of the base wires.
- Push the seat back tube to be sure it is completely on the base wires.
- Ajustar el respaldo en los extremos del tubo de la base.
- Empujar el tubo del respaldo para asegurarse de que está totalmente ajustado en los tubos de la base.
- Insérer le dossier dans les extrémités des supports de la base.
- Pousser complètement le tube du dossier dans les supports de la base.

# Assembly Montaje Assemblage

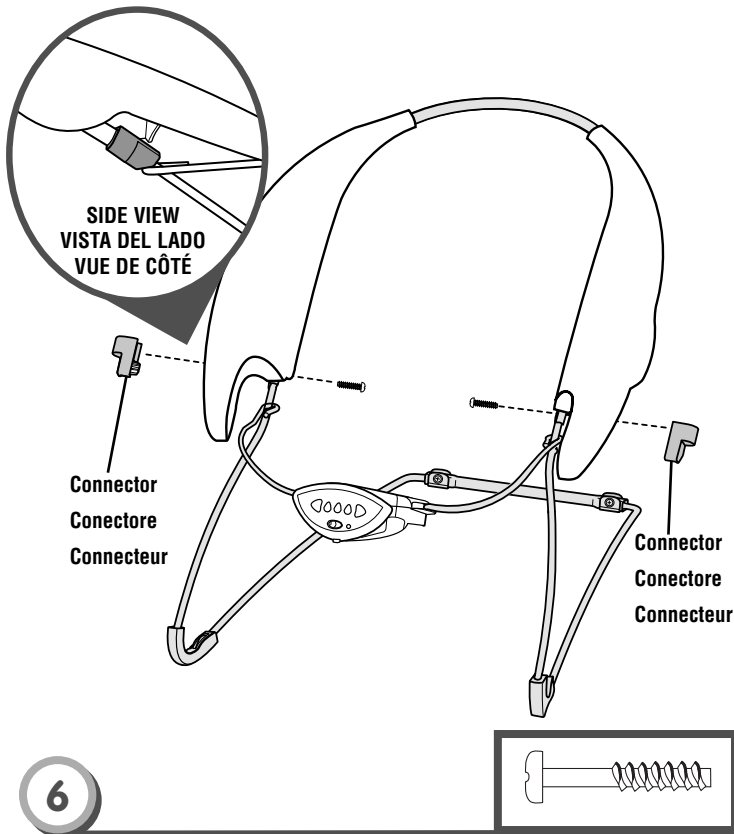

6

- Place and hold a connector to a base wire, as shown.
- Insert a #8 x 7/8" (2,2 cm) screw through the seat back, base wire and into the connector. Tighten the screw.
- Repeat this procedure to assemble the other connector to the other side of the seat back tube.
- Pull the seat back tube up to be sure it is secure. If you can remove either end of the seat back tube, you have not assembled the connectors correctly. Remove the screws, re-read and repeat Assembly steps 5 and 6.

- Colocar y sujetar un conector en un tubo de base, tal como se muestra.
- Insertar un tornillo No. 8 x 2,2 cm en el respaldo, tubo de base y conector. Apretar el tornillo.
- Repetir este procedimiento para ensamblar el otro conector en el otro lado del tubo del respaldo.
- Jalar hacia arriba el tubo del respaldo para asegurarse que está seguro. Si se sale cualquiera de los extremos del tubo del respaldo, significa que los conectores no están correctamente montados. Retirar los tornillos, volver a leer y repetir los pasos de montaje 5 y 6.

- Mettre un connecteur sur un support de la base et le tenir en place, comme illustré.
- Insérer une vis n° 8 de 2,2 cm dans le dossier, le support de la base et jusque dans le connecteur. Serrer la vis.
- Répéter ce procédé pour fixer l'autre connecteur de l'autre côté du tube du dossier.
- Tirer sur le tube du dossier pour s'assurer qu'il est bien fixé. Si une extrémité du tube du dossier se détache, cela signifie que les connecteurs ont été mal assemblés. Retirer les vis et répéter les étapes 5 et 6 de l'assemblage.

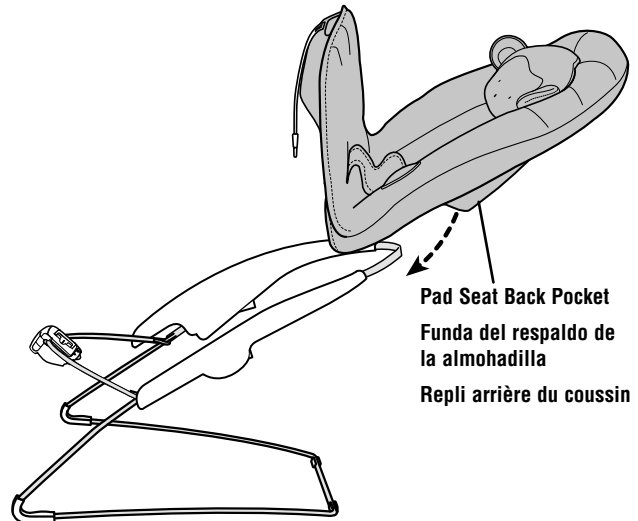

7

- Position the pad above the frame.
- Fit the upper pocket on the back of the pad onto the seat back.
- Colocar la almohadilla sobre el armazón.
- Ajustar la funda superior del dorso de la almohadilla sobre el tubo del respaldo.
- Positionner le coussin au-dessus du cadre.
- Glisser le repli situé au dos du coussin sur le tube du dossier.

Pad Lower Pocket  
Funda inferior de la almohadilla  
Repli inférieur du coussin

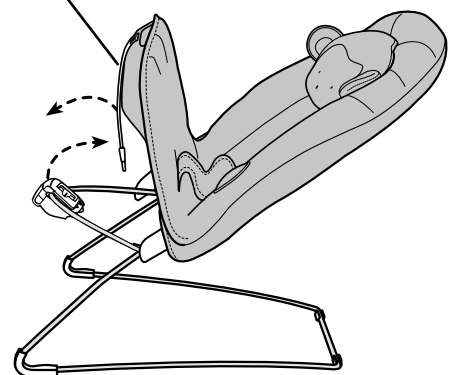

8

- Lift the footrest. Fit the lower pocket on the back of the pad onto the footrest.
- Levantar el reposapiés. Ajustar la funda inferior del dorso de la almohadilla sobre el reposapiés.
- Soulever le repose-pieds. Glisser le repli inférieur, situé au dos du coussin, sur le repose-pieds.

# Assembly Montage Assemblage

Straps  
Cinturones  
Courroies

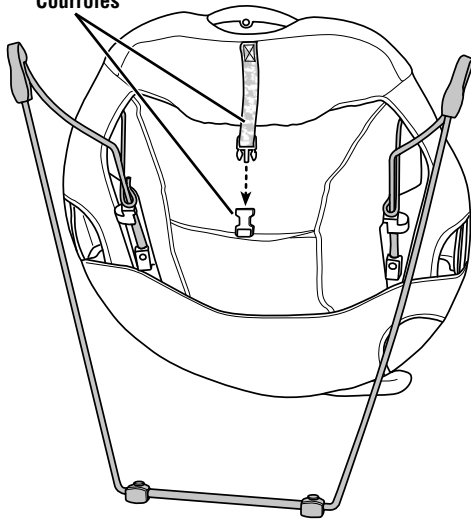

Infant Support  
Soporte infantil  
Coussin d'appui

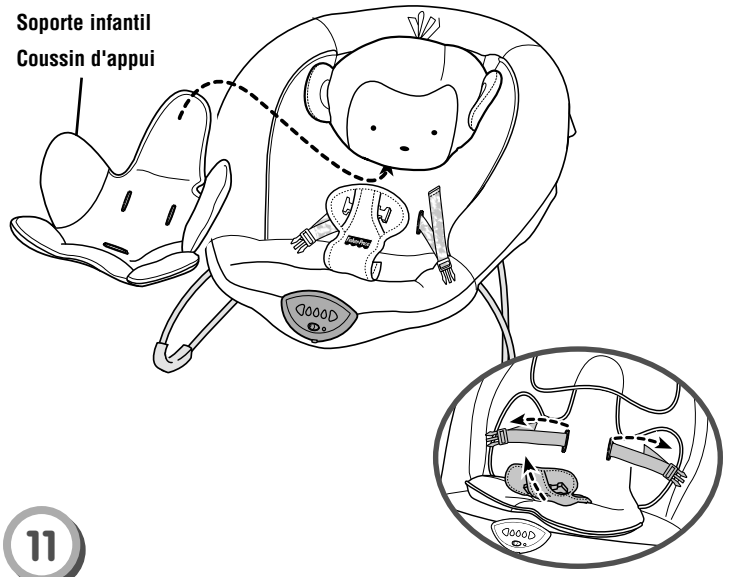

- Fasten the pad straps on the back of the pad around the soothing unit. **Make sure you hear a "click".**
- Ajustar los cinturones del dorso de la almohadilla alrededor de la unidad relajante. **Asegurarse de oír un clic.**
- Attacher les courroies situées au dos du coussin par-dessus l'unité de vibrations. **S'assurer d'entendre un clic.**

- Place the infant support on top of the pad.
- Insert the restraint pad through the slot in the infant support. Make sure the restraint pad is not twisted.
- Thread the restraint belts through the slots in the infant support.

Soothing Unit  
Unidad relajante  
Unité de vibrations

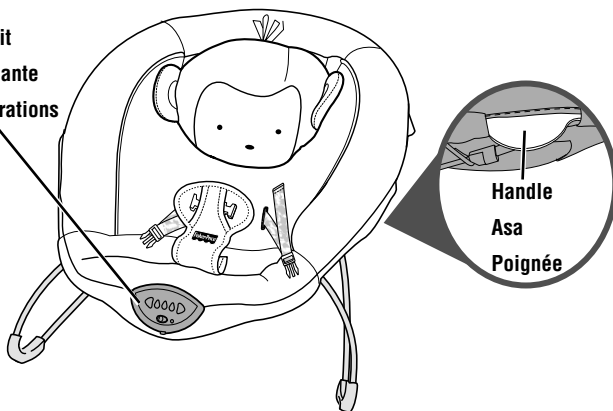

- Fit the opening in the sides of the pad around the handles.
- Fit opening in the front edge of the pad around the front of the soothing unit.
- Ajustar la apertura de los lados de la almohadilla alrededor de las asas.
- Ajustar la apertura del borde delantero de la almohadilla alrededor del frente de la unidad relajante.
- Placer les ouvertures situées de chaque côté du coussin autour des poignées.
- Placer l'ouverture située à l'avant du coussin autour de l'unité de vibrations.

- Poner el cojín de soporte infantil encima de la almohadilla.
- Introducir la almohadilla de sujeción en la ranura de el cojín de soporte infantil. Cerciorarse de que la almohadilla de sujeción no esté torcida.
- Introducir los cinturones de sujeción en las ranuras de soporte infantil.
- Mettre le coussin d'appui par-dessus le coussin.
- Insérer le coussinet de retenue dans la fente du coussin d'appui. S'assurer qu'il n'est pas tortillé.
- Insérer les courroies de retenue dans les fentes du coussin d'appui.



# Assembly Montaje Assemblage

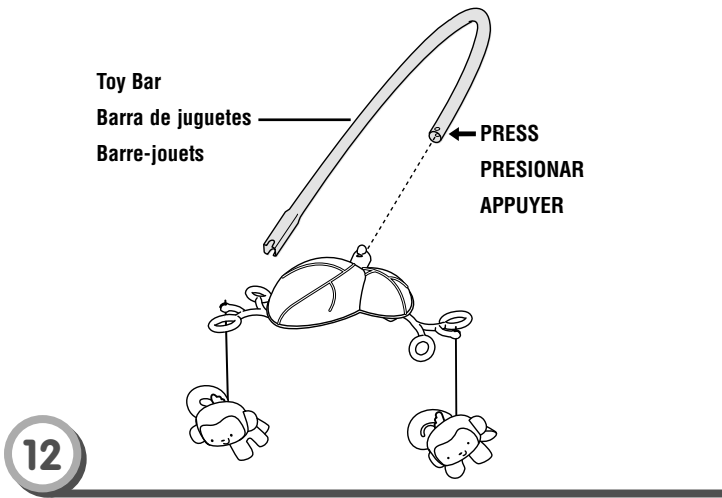

- 12
- While pressing the button on the toy bar, fit the leaf into the toy bar and push to **"snap"** it in place.  
*Hint: The leaf is designed to fit onto the toy bar one way. If it does not seem to fit turn it around and try again.*
  - Mientras presiona el botón de la barra de juguetes, insertar la hoja en la barra de juguetes y empujarla para **ajustarla** en su lugar.  
*Atención: La hoja está diseñada para ajustarse en la barra de juguetes de una sola manera. Si no se ajusta, voltearla e intentar de nuevo.*

- En appuyant sur bouton de la barre-jouets, fixer la feuille à la barre-jouets et pousser pour bien **l'emboîter**.  
*Remarque : La feuille se fixe à la barre-jouets dans un sens seulement. Si elle ne semble pas s'insérer correctement, la retourner et essayer dans l'autre sens.*

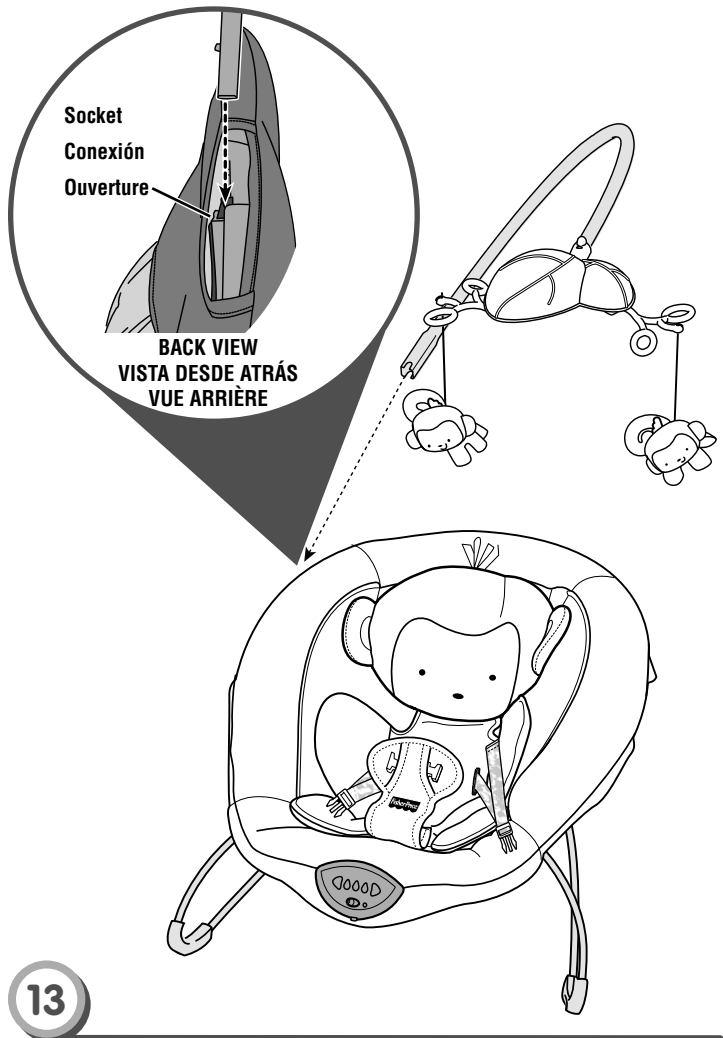

- 13
- Insert and **"snap"** the toy bar into the toy bar socket.
  - Insertar y **ajustar** la barra de juguetes en la conexión de la barra de juguetes.
  - Insérer et **enclencher** la barre-jouets dans l'ouverture conçue pour la barre-jouets.

# Battery Installation Colocación de las pilas Installation des piles

**Hint:** We recommend using **alkaline** batteries for longer battery life.

**Atención:** Se recomienda usar pilas **alcalinas** para una mayor duración.

**Remarque :** Il est recommandé d'utiliser des piles **alcalines** car elles durent plus longtemps.

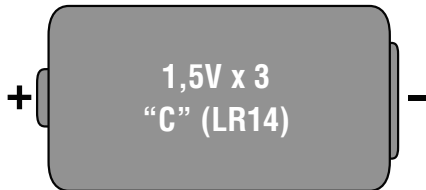

- Protect the environment by not disposing of this product with household waste (2002/96/EC). Check your local authority for recycling advice and facilities.
- Proteger el medio ambiente no disponiendo de este producto en la basura del hogar (2002/96/EC). Consultar con la agencia local pertinente en cuanto a información y centros de reciclaje.
- Protéger l'environnement en ne jetant pas ce produit dans les ordures ménagères (2002/96/EC). Consulter la municipalité pour obtenir des conseils sur le recyclage et connaître les centres de dépôt de la région.

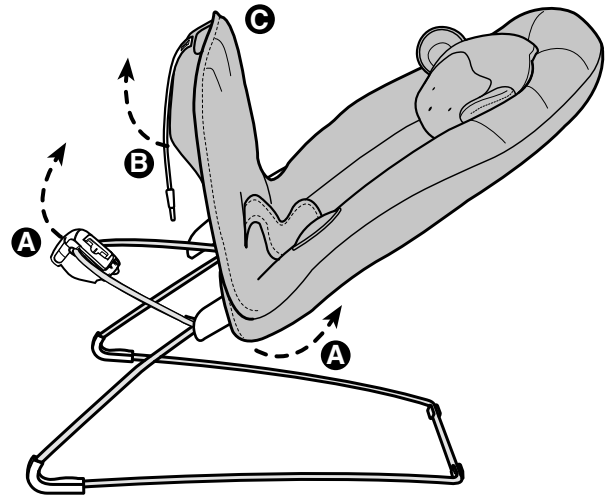

- Pull to remove the pad from around the handles and the soothing unit **A**.
- Unfasten the straps on the back of the seat **B**.
- Remove the pad bottom pocket from the footrest **C**.
- Jalar para desprender la almohadilla alrededor de las asas y la unidad relajante **A**.
- Desabrochar los cinturones en el dorso de la silla **B**.
- Retirar la funda de la parte de abajo de la almohadilla del reposapiés **C**.
- Tirer sur le coussin pour le dégager des poignées et de l'unité de vibrations **A**.
- Détacher les courroies à l'arrière du siège **B**.
- Retirer le repli inférieur du coussin du repose-pieds **C**.

## Battery Installation Colocación de las pilas Installation des piles

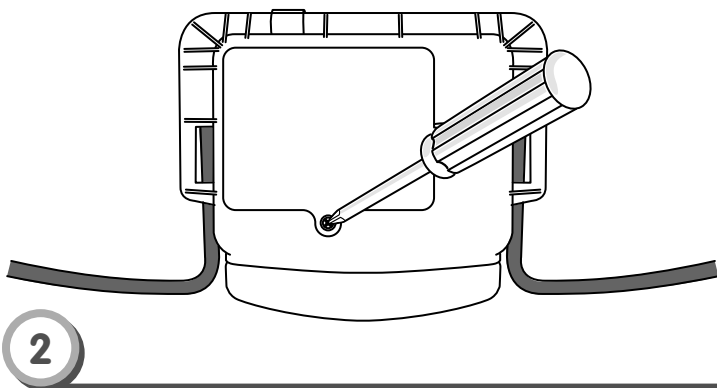

- Loosen the screw in the battery compartment door. Remove the battery compartment door.
- Insert three "C" (LR14) **alkaline** battery into the battery compartment.
- Replace the battery compartment door and tighten the screw.
- Pull and fit the pad seat bottom pocket around the soothing unit and footrest.
- Fasten the pad straps on the back of the pad around the soothing unit. **Make sure you hear a "click"**.
- If this product begins to operate erratically, you may need to reset the electronics. Slide the power switch off and then back on.

- Aflojar el tornillo de la tapa del compartimento de las pilas. Retirar la tapa.
- Insertar 3 pilas **alcalinas** "C" (LR14) x 1,5V en el compartimiento.
- Cerrar la tapa del compartimiento de pilas y apretar el tornillo.
- Jalar y ajustar la funda de la parte de abajo de la almohadilla alrededor de la unidad relajante y el reposapiés.
- Ajustar los cinturones del dorso de la almohadilla alrededor de la unidad relajante. **Asegurarse de oír un clic.**
- Si este producto no funciona correctamente, restablecer el circuito electrónico. Poner el interruptor de encendido en apagado y nuevamente en encendido.

- Desserrer la vis du couvercle du compartiment des piles. Retirer le couvercle.
- Insérer 3 piles **alcalines** C (LR14) dans le compartiment.
- Remettre le couvercle et serrer la vis.
- Tirer sur le repli inférieur du coussin et le placer sur l'unité de vibrations et le repose-pieds.
- Attacher les courroies situées au dos du coussin par-dessus l'unité de vibrations. **S'assurer d'entendre un clic.**
- Si le produit ne fonctionne pas correctement, il peut être nécessaire de réinitialiser le système électronique. Pour ce faire, mettre l'interrupteur à ARRÊT puis le remettre à MARCHÉ.

### Battery Safety Information

**In exceptional circumstances, batteries may leak fluids that can cause a chemical burn injury or ruin your product. To avoid battery leakage:**

- Do not mix old and new batteries or batteries of different types: alkaline, standard (carbon-zinc) or rechargeable (nickel-cadmium).
- Insert batteries as indicated inside the battery compartment.
- Remove batteries during long periods of non-use. Always remove exhausted batteries from the product. Dispose of batteries safely. Do not dispose of this product in a fire. The batteries inside may explode or leak.
- Never short-circuit the battery terminals.
- Use only batteries of the same or equivalent type as recommended.
- Do not charge non-rechargeable batteries.
- Remove rechargeable batteries from the product before charging.
- If removeable, rechargeable batteries are used, they are only to be charged under adult supervision.

### Información de seguridad sobre las pilas

**En circunstancias excepcionales, las pilas pueden derramar líquido que puede causar quemaduras o dañar el producto. Para evitar derrames:**

- No mezclar pilas nuevas con gastadas ni mezclar pilas alcalinas, estándar (carbono-cinc) o recargables (níquel-cadmio).
- Cerciorarse de que la polaridad de las pilas sea la correcta.
- Sacar las pilas gastadas del producto y disponer de ellas de una manera segura. Sacar las pilas si el producto no va a ser usado durante un periodo prolongado. No quemar las pilas ya que podrían explotar o derramar el líquido incorporado en ellas.
- No provocar un cortocircuito con las terminales.
- Usar sólo el tipo de pilas recomendadas (o su equivalente).
- No cargar pilas no recargables.
- Sacar las pilas recargables antes de cargarlas.
- La carga de las pilas recargables sólo debe realizarse con la supervisión de un adulto.

### Conseils de sécurité concernant les piles

**Dans des circonstances exceptionnelles, les piles pourraient couler et causer des brûlures chimiques ou endommager irrémédiablement le produit. Pour éviter que les piles coulent :**

- Ne jamais mélanger des piles usées avec des piles neuves ni des piles de différents types : alcalines, standard (carbone-zinc) ou rechargeables (nickel-cadmium).
- Insérer les piles tel qu'indiqué dans le compartiment des piles.
- Retirer les piles si le produit n'est pas utilisé pendant une longue période. Toujours retirer les piles usées du produit. Jeter les piles usées dans un conteneur réservé à cet usage. Ne pas jeter le produit au feu. Les piles pourraient exploser ou couler.
- Ne jamais court-circuiter les bornes des piles.
- N'utiliser que des piles du même type que celles recommandées, ou des piles équivalentes.
- Les piles rechargeables doivent être retirées du produit avant d'être rechargées.
- Ne pas recharger des piles non rechargeables.
- Des piles rechargeables ne doivent être rechargées que sous la surveillance d'un adulte.

## ⚠ WARNING

### To prevent serious injury or death:

- **Fall Hazard** - Never use on any elevated surface, since child's movement may cause product to slide or tip over. Use only on a floor.
- **Suffocation Hazard** - Never use on a soft surface (bed, sofa, cushion) since product can tip over and cause suffocation in soft surfaces.
- Always use the restraint system.
- This product is not intended to replace a crib or bassinet for prolonged periods of sleep.
- Never leave child unattended.
- Never use for a child able to sit up unassisted.
- Never use the toy bar as a handle.

## ⚠ ADVERTENCIA

### Para evitar lesiones graves o la muerte:

- **Peligro de caídas:** No usar en superficies elevadas, ya que el movimiento del niño puede causar que el producto se resbale o voltee. Usar únicamente sobre el piso.
- **Peligro de asfixia:** No usar en superficies suaves (cama, sofá, cojín), ya que el producto puede voltearse y causar asfixia en superficies suaves.
- Siempre usar el sistema de sujeción.
- Este producto no está diseñado para reemplazar una cuna o moisés por periodos prolongados de sueño.
- No dejar al niño fuera de su alcance.
- No usar con niños que pueden incorporarse por sí solos.
- No usar la barra de juguetes como asa.

## ⚠ AVERTISSEMENT

### Pour éviter tout risque de blessure grave ou mortelle :

- **Risque de chute** - Ne jamais utiliser ce produit sur une surface élevée car les mouvements de l'enfant pourraient faire glisser ou basculer le produit. Utiliser uniquement sur le sol.
- **Risque d'étouffement** - Ne jamais utiliser ce produit sur une surface molle (lit, canapé, coussin) car le produit pourrait basculer et l'enfant pourrait s'étouffer.
- Toujours utiliser le système de retenue.
- Ce produit n'est pas conçu pour remplacer un lit d'enfant ou un berceau pour de longues périodes de sommeil.
- Ne jamais laisser l'enfant sans surveillance.
- Ne jamais utiliser pour un enfant capable de s'asseoir sans aide.
- Ne jamais utiliser la barre-jouets comme poignée.

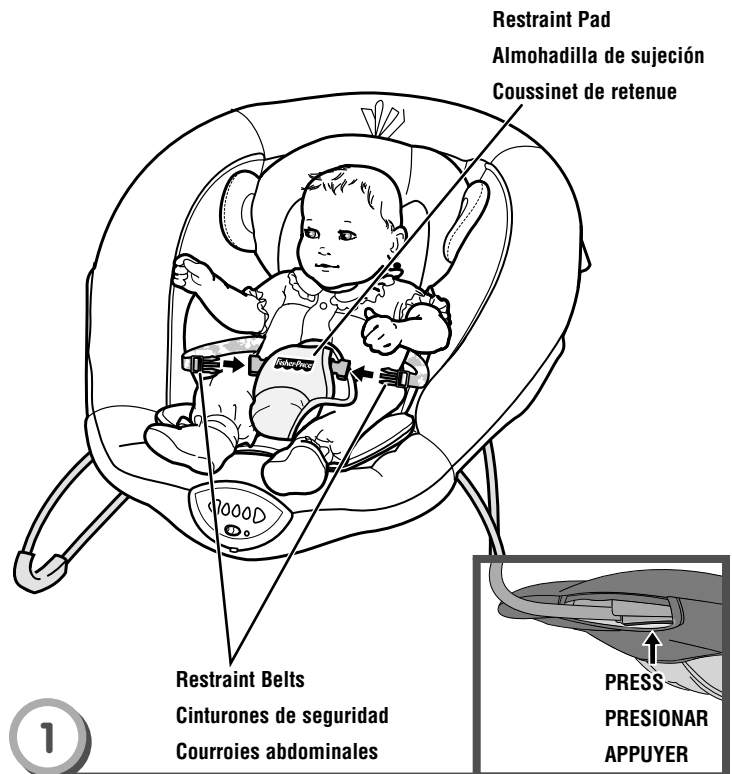

### Securing Your Infant

**Hint:** The toy bar is removable. Press the button to release the toy bar.

- Place your child in the seat. Position the restraint pad between your child's legs.
- Fasten the restraint belts to the restraint pad. **Make sure you hear a "click" on both sides.**
- Check to be sure the restraint system is securely attached by pulling it away from your child. The restraint system should remain attached.

### Sistema de sujeción

**Atención:** La barra de juguetes es desprendible. Presionar el botón para soltar la barra de juguetes.

- Sentar al niño en la silla. Colocar la almohadilla de sujeción entre las piernas del niño.
- Ajustar los cinturones de seguridad en la almohadilla de sujeción. **Asegurarse de oír un clic en ambos lados.**
- Asegurarse de que el sistema de sujeción esté bien asegurado, jalándolo en dirección opuesta al niño. El sistema de sujeción debe permanecer conectado.

### Installation de l'enfant en toute sécurité

**Remarque :** La barre-jouets est amovible. Il suffit d'appuyer sur le bouton pour la retirer.

- Asseoir l'enfant sur le siège. Placer le coussinet de retenue entre les jambes de l'enfant.
- Attacher les courroies abdominales au coussinet de retenue. **S'assurer d'entendre un « clic » de chaque côté.**
- Tirer sur le système de retenue pour vérifier qu'il est bien fixé. Le système de retenue doit demeurer attaché.

# Setup and Use   Preparación y uso   Installation et utilisation

Restraint System  
Sistema de sujeción  
Système de retenue



2

- Tighten each waist belt so that the restraint system is snug against your child. Please refer to the next section for instructions to tighten the waist belts.
- Apretar cada cinturón de modo que el sistema de sujeción quede bien ajustado al niño/a. Consultar la siguiente sección para mayores detalles sobre cómo apretar los cinturones.
- Serrer les courroies abdominales de sorte que le système de retenue soit bien ajusté contre l'enfant. Pour serrer les courroies abdominales, consulter les instructions dans la section suivante.

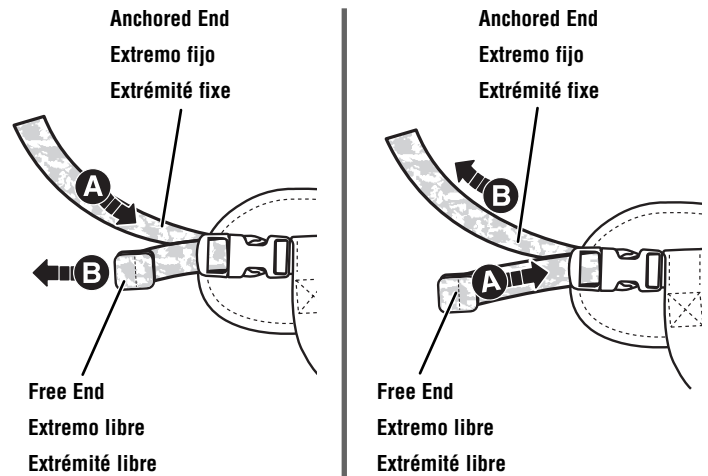

3

**TIGHTEN**  
**APRETAR**  
**SERRER**

**LOOSEN**  
**AFLOJAR**  
**DESSERRER**

## To tighten the restraint belts:

- Feed the anchored end of the restraint belt up through the buckle to form a loop **A**. Pull the free end of the restraint belt **B**.

## To loosen the restraint belts:

- Feed the free end of the restraint belt up through the buckle to form a loop **A**. Enlarge the loop by pulling on the end of the loop toward the buckle. Pull the anchored end of the restraint belt to shorten the free end of the restraint belt **B**.

## Para apretar los cinturones de seguridad:

- Introducir el extremo fijo del cinturón de seguridad en la hebilla para formar un círculo **A**. Jalar el extremo libre del cinturón de seguridad **B**.

## Para aflojar los cinturones de seguridad:

- Introducir el extremo libre del cinturón de seguridad en la hebilla para formar un círculo **A**. Agrandar el círculo jalando el extremo de éste hacia la hebilla. Jalar el extremo fijo del cinturón de seguridad para acortar el extremo libre del cinturón de seguridad **B**.

## Pour serrer les courroies :



- Glisser l'extrémité fixe de la courroie vers le haut dans le passant de façon à former une boucle **A**. Tirer sur l'extrémité libre de la courroie **B**.

## Pour desserrer les courroies :



- Glisser l'extrémité libre de la courroie dans le passant de façon à former une boucle **A**. Agrandir la boucle en tirant sur l'extrémité de la boucle vers le passant. Tirer sur l'extrémité fixe de la courroie pour raccourcir l'extrémité libre **B**.

# Setup and Use   Preparación y uso   Installation et utilisation

## Unité de vibrations et sons



- S'assurer que l'enfant est bien attaché dans le siège.
- Mettre l'interrupteur à :  marche ou  arrêt.

**IMPORTANT!** Si les piles sont faibles, il se peut que les vibrations ne fonctionnent pas ou que le produit ne s'éteigne pas. Retirer et jeter les piles, et les remplacer par 3 piles **alcalines** C (LR14) neuves.





- Appuyer sur le bouton des vibrations  pour actionner les vibrations. Appuyer une autre fois pour les éteindre. Appuyer sur le bouton de la musique  ou des sons  pour activer les sons. Appuyer une autre fois pour arrêter les sons. Appuyer sur les boutons de volume   pour régler le volume.





## Soothing Unit and Sounds

- Make sure your child is properly secured in the seat.
- Slide the power switch to:  On or  Off.





**IMPORTANT!** Low battery power causes this product to operate erratically: no vibrations and the product may not turn off. Remove and discard the batteries and replace with three new "C" (LR14) **alkaline** batteries.

- Press the vibration button  to turn vibrations on. Press again to turn it off. Press the music  or sound effects  button to play sounds. Press again to turn sounds off. Press the volume buttons   to adjust the volume level.

## Unidad relajante y sonidos

- Asegurarse de que el niño esté bien asegurado en la silla.
- Poner el interruptor de encendido en:  Encendido o  Apagado.

**¡IMPORTANTE!** Si las pilas están gastadas, el producto no funcionará correctamente (sin vibraciones ni función de apagado). Sacar y descartar las pilas y sustituirlas por 3 pilas nuevas **alcalinas** C (LR14) x 1,5V.

- Presionar el botón de vibraciones  para activar vibraciones. Volver a presionarlo para apagarla. Presionar el botón de música  o efectos de sonido  para activar sonidos. Volver a presionarlos para apagar los sonidos. Presionar los botones del volumen   para ajustar el volumen.

# Consumer Information    Información al consumidor

## Renseignements pour les consommateurs

### FCC Statement (United States Only)

This equipment has been tested and found to comply with the limits for a Class B digital device, pursuant to Part 15 of the FCC Rules. These limits are designed to provide reasonable protection against harmful interference in a residential installation. This equipment generates, uses and can radiate radio frequency energy and, if not installed and used in accordance with the instructions, may cause harmful interference to radio communications. However, there is no guarantee that interference will not occur in a particular installation. If this equipment does cause harmful interference to radio or television reception, which can be determined by turning the equipment off and on, the user is encouraged to try to correct the interference by one or more of the following measures:

- Reorient or relocate the receiving antenna.
- Increase the separation between the equipment and receiver.
- Consult the dealer or an experienced radio/TV technician for help.

**Note:** Changes or modifications not expressly approved by the manufacturer responsible for compliance could void the user's authority to operate the equipment.

This device complies with Part 15 of the FCC Rules. Operation is subject to the following two conditions: (1) this device may not cause harmful interference and (2) this device must accept any interference received, including interference that may cause undesired operation.

### Nota FCC (Válido sólo en los Estados Unidos)

Este equipo fue probado y cumple con los límites de un dispositivo digital de Clase B, según está establecido en la Parte 15 del reglamento FCC. Estos límites están diseñados para proporcionar una protección razonable contra interferencia dañina en una instalación residencial. Este equipo genera, utiliza y puede radiar energía de radiofrecuencia y, si no se instala y utiliza según lo estipulado en las instrucciones, puede causar interferencia dañina a radiocomunicaciones. Sin embargo, no hay ninguna garantía de que no haya interferencia en una instalación particular. Si este equipo llega a causar interferencia dañina a la recepción de radio o televisión, lo cual puede ser verificado encendiendo y apagando el equipo, se recomienda tomar una de las siguientes medidas para corregir el problema:

- Cambiar la orientación o localización de la antena receptora.
- Aumentar la distancia entre el equipo y el receptor.
- Ponerse en contacto con el distribuidor o con un técnico de radio/TV.

**Nota:** los cambios o modificaciones no expresamente autorizados por el fabricante responsable del cumplimiento de las normas puede cancelar la autoridad del usuario de usar el equipo.

Este dispositivo cumple con la Parte 15 del reglamento FCC. El uso está sujeto a las dos condiciones siguientes: (1) Este dispositivo no debe causar interferencia dañina y (2) este dispositivo debe aceptar cualquier interferencia recibida, incluyendo interferencia que pueda causar que el dispositivo no funcione correctamente.

### Énoncé de la FCC (États-Unis seulement)

Cet équipement a été testé et jugé conforme aux limites de Classe B pour un appareil numérique en vertu de l'article 15 de la réglementation de la FCC. Ces limites ont été instaurées pour fournir une protection raisonnable contre toute interférence nuisible dans une installation résidentielle. Cet équipement génère, utilise et peut émettre de l'énergie radiofréquence. S'il n'est pas installé et utilisé conformément aux instructions, il peut provoquer des interférences sur les communications radio. Cependant, il n'est pas garanti que des interférences ne se produiront pas dans certaines installations. Si cet équipement cause des interférences à la réception radio ou télévisée (ce qui peut être vérifié en éteignant l'appareil puis en le remettant sous tension), l'utilisateur peut tenter de les résoudre en suivant une ou plusieurs des mesures ci-après :

- Réorienter ou déplacer l'antenne réceptrice.
- Augmenter l'espace entre l'appareil et le récepteur.
- Pour obtenir de l'aide, contacter le vendeur ou un technicien radio/télévision expérimenté.

**REMARQUE :** Tout changement ou modification de cet appareil n'ayant pas été expressément approuvé par les parties responsables de sa conformité peut entraîner l'annulation du droit d'exploitation de l'équipement par l'utilisateur.

Cet appareil est conforme à l'article 15 de la réglementation de la FCC. L'utilisation de ce dispositif est autorisée seulement aux deux conditions suivantes : (1) il ne doit pas produire de brouillage nuisible, et (2) l'utilisateur du dispositif doit être prêt à accepter tout brouillage radioélectrique reçu, même si ce brouillage est susceptible de compromettre le fonctionnement du dispositif.

### ICES-003

This Class B digital apparatus complies with Canadian ICES-003. Operation is subject to the following two conditions: (1) this device may not cause harmful interference and (2) this device must accept any interference received, including interference that may cause undesired operation.

### NMB-003

Cet appareil numérique de la classe B est conforme à la norme NMB-003 du Canada. L'utilisation de ce dispositif est autorisée seulement aux conditions suivantes : (1) il ne doit pas produire de brouillage et (2) l'utilisateur du dispositif doit être prêt à accepter tout brouillage radioélectrique reçu, même si ce brouillage est susceptible de compromettre le fonctionnement du dispositif.



**?** **CONSUMER ASSISTANCE**  
**AYUDA AL CONSUMIDOR**  
**SERVICE À LA CLIENTÈLE**  
1-800-432-5437 (US & Canada)

**service.fisher-price.com**

Fisher-Price, Inc., 636 Girard Avenue, East Aurora, NY 14052.

Hearing-impaired consumers/Clientes con problemas auditivos/  
Pour les malentendants : 1-800-382-7470.

---

*Centro de Servicio en México:*  
59-05-51-00 Ext. 5206 ó 01-800-463-59-89

**CANADA**

Mattel Canada Inc., 6155 Freemont Blvd., Mississauga, Ontario L5R 3W2.

**MÉXICO**

Importado y distribuido por Mattel de México, S.A. de C.V., Miguel de Cervantes Saavedra No. 193, Pisos 10 y 11, Col. Granada, Delegación Miguel Hidalgo, C.P. 11520, México, D.F. R.F.C. MME-920701-NB3. Tels.: 59-05-51-00 Ext. 5206 ó 01-800-463-59-89.

**CHILE**

Mattel Chile, S.A., Avenida Américo Vespucio 501-B, Quilicura, Santiago, Chile.

**VENEZUELA**

Mattel de Venezuela, C.A., RIF J301596439, Ave. Mara, C.C. Macaracuay Plaza, Torre B, Piso 8, Colinas de la California, Caracas 1071.

**ARGENTINA**

Mattel Argentina, S.A., Curupaytí 1186, (1607) – Villa Adelina, Buenos Aires.

**COLOMBIA**

Mattel Colombia, S.A., calle 123#7-07 P.5, Bogotá.

**PERÚ**

Mattel Perú, S.A., Av. República de Panamá N° 3531, Oficina 1003, San Isidro, Lima, Perú. RUC: 20425853865. Reg. Importador: 01720-10-JUE-DIGESA.