



### Placing and Removing Baby

- Place the assembled product on the floor.
- Kneel or stand behind the seat and fit or remove baby's legs into or from the leg openings in the seat pad. Carefully lower or lift baby into or out of the seat.

### Sentar y sacar al bebé

- Poner el producto ensamblado sobre el piso.
- Arrodillarse o pararse detrás de la silla y meter o sacar las piernas del bebé en/de los orificios de pierna del colchón. Sentar o sacar cuidadosamente al bebé en/de la silla.

### Pour asseoir et retirer bébé

- Positionner le produit assemblé sur le sol.
- S'agenouiller ou se tenir derrière le siège et insérer les jambes de l'enfant dans les ouvertures du coussin. Déposer délicatement l'enfant dans le siège ou le soulever doucement pour le sortir du siège.

### Colocar e Remover os Brinquedos

- Coloque o produto montado no chão.
- Ajoelhe ou fique atrás do assento e encaixe ou remova as pernas do bebê das aberturas do acolchoado. Com cuidado abaixe ou levante o bebê para dentro ou fora do assento.



### Linkable, Removable Toys

- Fit the link on each toy to a loop on the seat.

### Juguetes que se pueden conectar y quitar

- Conectar el aro de cada juguete en una conexión en la silla.

### Jouets amovibles

- Accrocher les jouets aux boucles du siège.

### Brinquedos removíveis

- Encaixe cada brinquedo em uma argola no assento.



**UNITED STATES**

**1-800-432-5437.** Fisher-Price, Inc.,  
636 Girard Avenue, East Aurora, NY 14052.  
Hearing-impaired consumers: 1-800-382-7470.

**CANADA**

**Questions? 1-800-432-5437.** Mattel Canada Inc.,  
6155 Freemont Blvd., Mississauga, Ontario L5R 3W2;  
www.service.mattel.com.

**MÉXICO**

Importado y distribuido por Mattel de México, S.A. de C.V., Miguel de Cervantes Saavedra No. 193, Pisos 10 y 11, Col. Granada, Delegación Miguel Hidalgo, C.P. 11520, México, D.F. R.F.C. MME-920701-NB3. Tels.: 59-05-51-00 Ext. 5206 ó 01-800-463-59-89.

**CHILE**

Mattel Chile, S.A., Avenida Américo Vespucio 501-B, Quilicura, Santiago. Tel.: 1230-020-6213.

**VENEZUELA**

Servicio al consumidor Venezuela:  
Tel.: 0-800-100-9123.

**ARGENTINA**

Mattel Argentina, S.A., Curupaytí 1186, (1607) – Villa Adelina, Buenos Aires. Tel.: 0800-666-3373.

**COLOMBIA**

Mattel Colombia, S.A., Calle 123#7-07 P.5, Bogotá. Tel.: 01800-710-2069.

**PERÚ**

Mattel Perú, S.A., Av. Juan de Arona # 151, Centro Empresarial Juan de Arona, Torre C, Piso 7, Oficina 704, San Isidro, Lima 27, Perú. RUC: 20425853865. Reg. Importador: 02350-12-JUE-DIGESA. Tel.: 0800-54744.  
E-mail Latinoamérica: Servicio.Clientes@Mattel.com.

**BRASIL**

Importado por : Mattel do Brasil Ltda.- CNPJ : 54.558.002/0001-20 - Rua Verbo Divino, 1488 - 2º. Andar - 04719-904 - Chácara Santo Antônio - São Paulo - SP – Brasil. Serviço de Atendimento ao Consumidor (SAC): 0800-550780 - sac@mattel.com.

**Care Mantenimiento  
Entretien Cuidados**

- To clean the frame, wipe clean using a mild cleaning solution and damp cloth. Do not use bleach. Do not use harsh or abrasive cleaners. Rinse clean with water to remove soap residue.
- Machine wash the pad in cold water on the gentle cycle. Do not use bleach. Tumble dry on low heat.
- To remove the pad, lift to remove the pad pegs from the front base. Then remove the pad button holes from the pegs underneath the seat ring.
- To replace the pad, follow the assembly steps.
- Passar um pano humedecido em uma solução limpiadora neutra al armazón. No usar blanqueador. No usar limpiadores fuertes o abrasivos. Enjuagar con agua para eliminar el residuo de jabón.
- Lavar el colchón a máquina en agua fría en ciclo para ropa delicada. No usar blanqueador. Meter a la secadora a temperatura baja.
- Para quitar el colchón, levantar el colchón para desconectar las clavijas de la base delantera. Luego, quitar los orificios de botón del colchón de las clavijas abajo del aro del asiento.
- Para poner el colchón en la silla, seguir los pasos de montaje.
- Nettoyer le cadre avec un chiffon humide et une solution nettoyante douce. Ne pas utiliser de javellisant. Ne pas utiliser de produit nettoyant puissant ou abrasif. Rincer pour éliminer les résidus de savon.
- Laver le coussin en machine à l'eau froide, au cycle délicat. Ne pas utiliser de javellisant. Sécher en machine à basse température.
- Pour retirer le coussin, le soulever afin de retirer les attaches de la base avant. Ensuite, retirer les attaches sous l'anneau du siège des boutonnières du coussin.
- Pour remettre le coussin, suivre les instructions d'assemblage.
- Para limpar a estrutura, use um pano úmido com sabão neutro. Não utilize produtos alvejantes. Não utilize produtos de limpeza fortes ou abrasivos. Enxágue com água limpa para remover os resíduos de sabão.
- O acolchoado pode ser lavado na máquina, em água fria, no ciclo delicado. Não utilize produtos alvejantes. Seque na secadora no aquecimento mínimo.
- Para remover o acolchoado, levante para remover as argolas da base dianteira. Então, remova os botões das argolas embaixo do aro do assento.
- Para recolocar, siga as instruções de montagem.

**Consumer Information   Información al consumidor**  
**Renseignements pour les consommateurs**  
**Informações ao consumidor**



## **WARNING**

**To prevent serious injury or death:**

- **Fall Hazard** – Never use on any elevated surface, since child's movement may cause the product to slide or tip over. Use only on a floor.
- **Suffocation Hazard** – Never use on a soft surface (bed, sofa, cushion), since the product can tip over and cause suffocation in soft surfaces.
- Never leave child unattended. Always keep child in view while in product.
- Never use near steps.
- Strings can cause strangulation! **DO NOT** place items with a string around child's neck, such as hood strings or pacifier cords.
- Never use as a carrier or lift while child is seated.
- Use only with a child who is able to hold head up unassisted and who is not able to climb out or walk.



## **ADVERTENCIA**

**Para evitar lesiones graves o la muerte:**

- **Peligro de caídas** – No usar en superficies elevadas, ya que el movimiento del niño puede causar que el producto se resbale o voltee. Usar únicamente sobre el piso.
- **Peligro de asfixia** – No usar en superficies suaves (cama, sofá, cojín), ya que el producto puede voltearse y causar asfixia en superficies suaves.
- Nunca dejar al niño sin supervisión. Siempre mantener al niño a la vista mientras esté en el producto.
- No usar cerca de escalones.
- ¡Los cordones pueden causar estrangulación! **NO** poner artículos con cordones, tales como capuchas o chupones, alrededor del cuello del niño.
- No usar como cargador o levantarla mientras el niño esté sentado en ella.
- Usar solo con un niño que pueda mantener la cabeza derecha sin ayuda y que no pueda salirse del producto ni caminar.

**IMPORTANT!** Please keep these instructions for future reference.

- Please read these instructions before assembly and use of this product.
- Adult assembly is required. No tools required for assembly.

**Note:** This product comes with replacement warning labels which you can apply over the factory applied warning label if English is not your primary language. Select the warning label with the appropriate language for you.

**¡IMPORTANTE!** Guardar estas instrucciones para futura referencia.

- Leer estas instrucciones antes de ensamblar y usar este producto.
- Requiere montaje por un adulto. No es necesario usar herramientas para el montaje.

**Atención:** Este producto viene con etiquetas de advertencia en español que puede pegar sobre las etiquetas de fábrica, en caso de que el inglés no sea su idioma primario. Seleccione las etiquetas de advertencia en el idioma de su elección.



## AVERTISSEMENT

### Pour éviter tout risque de blessure grave ou mortelle :

- **Danger de chute** – Ne jamais utiliser sur une surface en hauteur car les mouvements de l'enfant pourraient faire glisser ou basculer le produit. Utiliser uniquement sur le sol.
- **Danger d'étouffement** – Ne jamais utiliser ce produit sur une surface molle (lit, canapé, coussin) car le produit pourrait basculer et l'enfant pourrait s'étouffer.
- Ne jamais laisser l'enfant sans surveillance. Ne jamais quitter l'enfant des yeux lorsqu'il est dans le produit.
- Ne jamais utiliser près d'un escalier.
- Les ficelles constituent un risque de strangulation! NE PAS placer des objets avec une ficelle autour du cou de l'enfant, telles les ficelles d'une capuche ou d'une sucette.
- Ne jamais utiliser ce produit comme porte-bébé et ne jamais le soulever lorsque l'enfant y est assis.
- Utiliser uniquement pour un enfant qui est capable de se tenir la tête droite sans aide et qui ne peut pas encore marcher ni sortir du produit tout seul.



## ATENÇÃO

### Para evitar ferimentos e danos:

- **Risco de Queda** - Nunca use o produto em superfícies elevadas, pois os movimentos da criança podem fazer o produto deslizar ou cair. Usar somente no chão.
- **Perigo de asfixia** - Não use o brinquedo em uma superfície mole ou fofa (como cama, sofá, almofadas), pois o produto pode virar e sufocar a criança.
- Nunca deixe a criança brincando sozinha. Mantenha a criança sob sua observação durante o uso do produto.
- Nunca usar perto de degraus.
- Os cordões podem causar estrangulamento! NÃO coloque itens com cordões em volta do pescoço da criança, como cordões de gorros ou prendedores de chupeta.
- Não usar como um transportador enquanto a criança estiver sentada.
- Use apenas com uma criança que é capaz de sentar e se sustentar sem ajuda e que não consegue andar ou escalar o produto.

**IMPORTANT!** Conserver ce mode d'emploi pour s'y référer en cas de besoin.

- Lire attentivement ce mode d'emploi avant d'assembler et d'utiliser le produit.
- Doit être assemblé par un adulte. Aucun outil nécessaire.

**Remarque :** Des étiquettes d'avertissement sont fournies avec le produit afin de pouvoir remplacer celle apposée en usine si l'anglais n'est pas la langue de l'utilisateur. Sélectionner l'étiquette rédigée dans la langue de son choix.

**IMPORTANTE!** Guarde estas instruções para futura referência.

- Por favor, leia estas instruções antes de montar e utilizar este produto.
  - A montagem deve ser feita por um adulto. Não são necessárias ferramentas para a montagem.
- Nota:** Este produto vem com adesivos de aviso que você pode aplicar sobre os avisos de fábrica para substituí-los, se o inglês não for o seu idioma principal. Escolha o adesivo de aviso com o idioma apropriado.

**Assembled Parts**  
**Pièces à assembler**

**Piezas ensambladas**  
**Peças para Montagem**



**Front Base**  
Base delantera  
Base avant  
Base dianteira

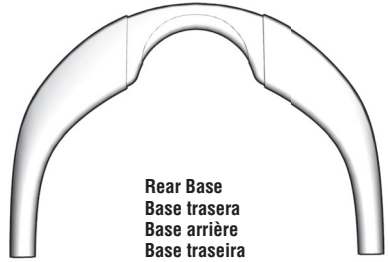

**Rear Base**  
Base trasera  
Base arrière  
Base traseira



**Seat Ring**  
Aro del asiento  
Anneau du siège  
Aro do assento



**Pad**  
Almohadilla  
Coussin  
Acolchoado



**2 Frames**  
2 armazones  
2 cadres  
2 estruturas



**2 Caps**  
2 tapones  
2 capuchons  
2 Tampas

**IMPORTANT!** Before each use or assembly, inspect this product for damaged hardware, loose joints, missing parts or sharp edges. **DO NOT** use if any parts are missing or broken. Contact Fisher-Price® for replacement parts and instructions if needed. Never substitute parts.

**¡IMPORTANTE!** Antes del montaje y de cada uso, revisar que el producto no tenga piezas dañadas, conexiones sueltas, piezas faltantes o bordes filosos. **NO** usar el producto si falta o está rota alguna pieza. Póngase en contacto con la oficina Mattel más próxima a su localidad para obtener piezas de repuesto e instrucciones, en caso de ser necesarias. Visite <http://service.mattel.com/intl/es.asp> para un listado completo. No usar piezas de terceros.

**IMPORTANT!** Avant l'assemblage et avant chaque utilisation, vérifiez qu'aucune pièce n'est endommagée ou manquante, que les fixations sont bien serrées et qu'aucun bord n'est tranchant. **NE PAS** utiliser le produit si des pièces manquent ou sont endommagées. Communiquer avec Fisher-Price pour obtenir des pièces de rechange et des instructions au besoin. N'utiliser que des pièces du fabricant.

**IMPORTANTE!** Antes de cada uso ou montagem, verifique se o produto apresenta algum dano nas peças, articulações soltas, partes faltando ou pontas afiadas. **NÃO** use se estiver danificado, com partes faltando ou quebrado. Entre em contato com o Serviço de Atendimento ao Consumidor da Mattel para mais informações sobre a substituição de peças e instruções, se necessário. Nunca substitua peças.

# Assembly Montaje Assemblage Montagem

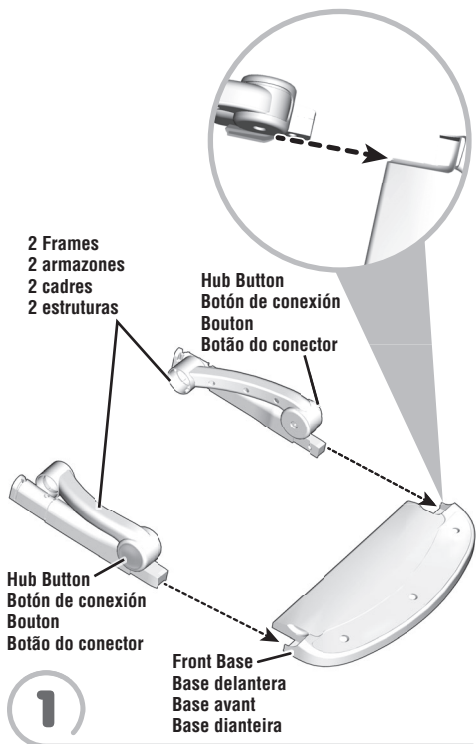

- Position the frames with the hub buttons facing out.
- Align the grooves on the frames with the tabs on the front base.

- Slide the frames into the sockets in the front base. Push to "snap" each into place.

**Hint:** The frames and the front base are designed to fit one way. If these parts do not "snap" together, try fitting each frame into the opposite side of the front base.

- Colocar los armazones con los botones de conexión hacia afuera.
- Alinear las ranuras de los armazones con las lengüetas de la base delantera.
- Insertar los armazones en los huecos de la base delantera. Presionar para **ajustar** cada uno en su lugar.

**Atención:** los armazones y base delantera están diseñados para ajustarse de una sola manera. Si estas piezas no se conectan, ajustar cada armazón en el lado opuesto de la base delantera.

- Placer les cadres de sorte que les boutons soient vers l'extérieur.
- Aligner les rainures des cadres sur les languettes de la base avant.
- Insérer les cadres dans les ouvertures de la base avant. Pousser pour les **enclencher**.

**Remarque :** Les cadres s'insèrent d'un seul côté. S'ils ne semblent pas s'enclencher, inverser les cadres et essayer de nouveau.

- Posicione as estruturas com os botões para fora.
- Alinhe as aberturas das estruturas com as linguetas da base dianteira.
- Deslize as estruturas nas aberturas da base dianteira. Pressione para **encaixar** no lugar.

**Observação:** As estruturas e a base dianteira são feitas para encaixarem em apenas um sentido. Caso não encaixem, tente virar cada parte do outro lado.

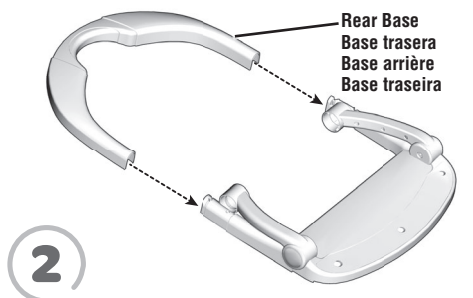

- Fit the rear base onto the ends of the frames and push to "snap" in place.
- Pull on the rear base to be sure it's attached.

- Ajustar la base trasera en los extremos de los armazones y empujarla para **ajustarla** en su lugar.
- Jalar la base trasera para asegurarse que está segura.

- Insérer la base arrière dans l'extrémité des cadres et pousser pour **l'enclencher**.
- Tirer sur la base arrière pour s'assurer qu'elle est bien fixée.

- Encaixa a base traseira nas pontas das estruturas e aperte para **fixar**.
- Puxe a base traseira para confirmar se está bem encaixada.

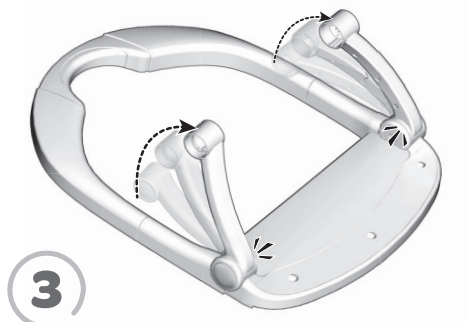

- Lift the frames until each "snaps" into place.
- Subir los armazones hasta que cada uno se **ajuste** en su lugar.
- Relever les cadres jusqu'à ce qu'ils **s'enclenchent**.
- Levante as estruturas até que cada uma fique bem **encaixada**.

4

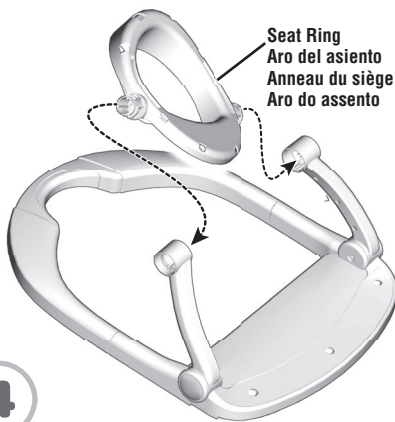

- Position the seat ring so that the wide, flat side is toward the front base.
- At an angle, fit the peg on one side of the seat ring into the hole in the frame.
- Then, fit the remaining peg on the seat ring into the hole in the other frame.
- Colocar el aro del asiento de modo que el lado ancho, plano quede hacia la base delantera.
- En ángulo, ajustar la clavija de un lado del aro del asiento en el orificio del armazón.
- Luego, insertar la clavija restante del aro del asiento en el orificio del otro armazón.
- Positionner l'anneau du siège de sorte que le côté large et plat soit orienté vers la base avant.
- De biais, insérer la cheville située d'un côté de l'anneau dans le trou du cadre.
- Puis, insérer l'autre cheville de l'anneau dans le trou de l'autre cadre.
- Posicione o aro do assento de forma que o lado reto grande fique voltado para a frente da base.
- No canto, encaixe a argola de cada lado do aro do assento na abertura da
- Então, encaixe a outra argola do aro do assento na outra estrutura.

5

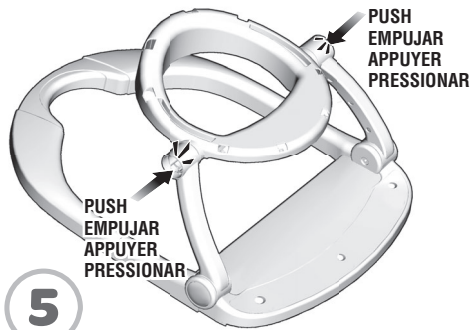

- Push the frame near a seat peg to "snap" the seat ring into place.  
**Hint:** If you cannot "snap" the parts into place, you may have assembled the seat ring backwards. Remove the seat ring from the frames and turn it around so that the wide, flat side is toward the front base. Then, repeat this assembly step.
- Empujar el armazón cerca de una clavija del asiento para **ajustar** el aro del asiento en su lugar.  
**Atención:** Si las piezas no se ajustan en su lugar, quizá el aro del asiento esté al revés. Quitar el aro del asiento de los armazones y voltearlo de modo que el lado ancho, plano quede hacia la base delantera. Luego, repetir este paso de montaje.
- Appuyer sur le cadre, près d'une cheville, pour **enclencher** l'anneau du siège.  
**Remarque :** S'il est impossible d'enclencher l'anneau du siège, il a peut-être été assemblé à l'envers. Enlever l'anneau des cadres et le retourner de sorte que le côté large et plat soit orienté vers la base avant. Ensuite, répéter cette étape de l'assemblage.
- Aperte a estrutura para **encaixar** o aro do assento no local adequado.  
**Observação:** Se você não conseguir "encaixar" as partes no local adequado, você pode ter montado ao contrário. Remova o aro do assento das estruturas e vire do outro lado. Então, repita o passo de montagem.

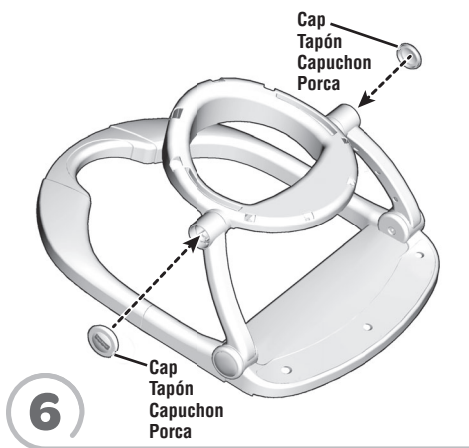

6

Cap  
Tapón  
Capuchon  
Porca

- Fit a cap onto each frame. Fit the wide tab on the cap to the wide notch in the frame and the narrow tab on the cap to the narrow notch in the frame.
- Push to “**snap**” in place.
- Ajustar un tapón en cada armazón. Ajustar la lengüeta ancha del tapón en la muesca ancha del armazón y la lengüeta estrecha del tapón en la muesca estrecha del armazón.
- Presionar para **ajustarlos** en su lugar.
- Placer un capuchon sur chaque cadre. Insérer la languette large du capuchon dans l’encoche large du cadre, et insérer la languette étroite du capuchon dans l’encoche étroite du cadre.
- Pousser pour les **enclencher**.
- Coloque uma tampa em cada estrutura. Encaixe uma lingueta grande na tampa da estrutura e a lingueta pequena na tampa estreita da estrutura.
- Pressione para **encaixar** adequadamente.



7

Pad Pegs  
Clavijas del colchón  
Attaches du coussin  
Argolas

- Fit the end of the pad with the pegs down through the seat ring.
- Introducir el extremo del colchón con las clavijas en el aro del asiento.
- Faire passer le côté du coussin avec des attaches dans l’anneau du siège.
- Encaixe a ponta com as argolas para baixo pelo aro do assento.





**8**  
**TOP VIEW**  
**VISTA DE ARRIBA**  
**VUE DE DESSUS**  
**VISÃO SUPERIOR**

- Pull the edge of the seat pad around the seat ring.
- Fit the eight buttons holes on the pad to the eight pegs under the seat ring.
- Jalar el borde del colchón del asiento alrededor del aro del asiento.
- Ajustar los ocho orificios de botón del colchón en las ocho clavijas abajo del aro del asiento.
- Placer le rebord du coussin autour de l'anneau du siège.
- Accrocher les huit boutonnières du coussin aux huit attaches sous l'anneau du siège.
- Puxe a ponta do assento pelo aro.
- Encaixe os oito botões do acolchoado aos oito aros abaixo do aro do assento.

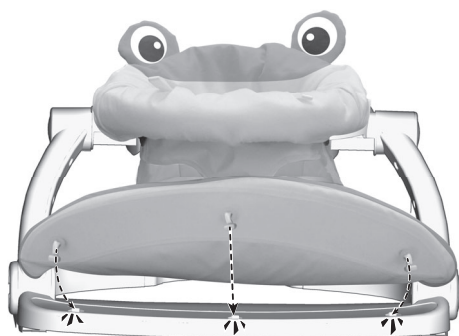

**9**

- Insert and **"snap"** the pegs on the pad into the holes in the front base.
- Insertar y **ajustar** las clavijas del colchón en los orificios de la base delantera.
- Insérer et **enclencher** les attaches du coussin dans les trous de la base avant.
- Coloque e **encaixe** as argolas do acolchoado nas aberturas da base dianteira.

**Opening the Frame for Use**  
**Abrir el armazón para uso**  
**Ouvrir le cadre pour utilisation**  
**Abra a estrutura para usar**

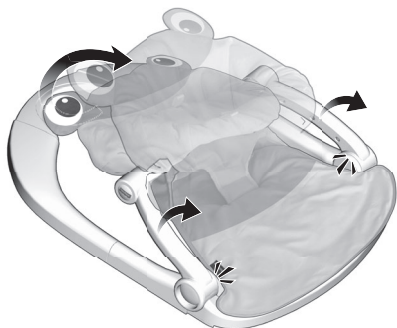

- Lift the frames until each "snaps" into place. Push down on the seat ring to be sure the frame is open.
- Subir los armazones hasta que cada uno se **ajuste** en su lugar. Presionar hacia abajo el aro del asiento para asegurarse que los armazones se abren.
- Relever les cadres jusqu'à ce qu'ils **s'enclenchent**. Appuyer sur l'anneau du siège pour s'assurer que le cadre s'ouvre.
- Levante as estruturas até que cada uma fique bem **encaixada**. Pressione o aro do assento para abrir a estrutura.

**Folding the Frame for Portability and Storing**

**Doblar el armazón para transportabilidad y almacenamiento**

**Plier le cadre pour le transport et le rangement**

**Dobre a estrutura para portabilidade ou armazenamento**

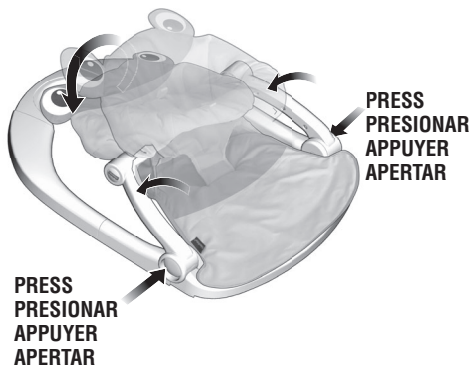

- While pressing the button on each hub, lower the seat.
- Mientras presiona el botón de cada conexión, bajar el asiento.
- Tout en appuyant sur le bouton de chaque cadre, baisser le siège.
- Enquanto aperta o botão em cada conector, abaixe o assento.