



IMPORTANT! Keep these instructions for future reference.

- Please read these instructions before assembly and use of this product.
- Adult assembly is required. Tool needed for battery installation: Phillips screwdriver (not included).
- Requires three AA (LR6) **alkaline** batteries (not included) for electronic toy operation.
- Use only for a child who weighs less than 25 lb (11,3 kg) and is less than 32 inches (81 cm) in height.
- Product features and decorations may vary from photos.

¡IMPORTANTE! Leer y guardar estas instrucciones para futura referencia.

- Leer estas instrucciones antes de ensamblar y usar este producto.
- Requiere montaje por un adulto. Herramienta necesaria para instalar las pilas: desatornillador de cruz (no incluido).
- El juguete electrónico funciona con 3 pilas **alcalinas** AA (LR6) x 1,5V (no incluidas).
- Usar solo con niños que pesan menos de 11,3 kg y que miden menos de 81 cm.
- Las características y decoración pueden variar de las mostradas.

Consumer Information

Información al consumidor



WARNING

To prevent serious injury or death:

- Use only for a child who is able to hold head upright unassisted and who is not able to walk or climb out of product.
- Never leave child unattended. Always keep child in view while in product.
- Never use near steps, pools, hot surfaces or areas that may be hazardous to a child. Product may move during use.
- To avoid tip-over, place product on a flat, level surface.
- Strings can cause strangulation! DO NOT place items with a string around child's neck, such as hood strings or pacifier cords. DO NOT suspend strings over product or attach strings to toys.



ADVERTENCIA

Para evitar lesiones graves o la muerte:

- Usar solo con niños que puedan mantener la cabeza derecha sin ayuda y que no puedan caminar ni salirse del producto.
- No dejar al niño fuera de su alcance. Siempre mantener al niño a la vista mientras esté en el producto.
- No usar cerca de escalones, piscinas, superficies calientes u otras áreas peligrosas para niños. El producto se puede mover durante el uso.
- Para evitar que el producto se voltee, ponerlo sobre una superficie plana, nivelada.
- ¡Los cordones pueden causar estrangulación! NO poner artículos con cordones, tales como capuchas o chupones, alrededor del cuello del niño. NO suspender cordones sobre el producto ni amarrar cordones a los juguetes.

Parts Piezas



Small Base
Base pequeña

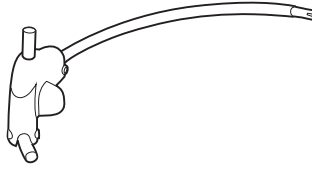

2 Hinged Bases
2 bases con bisagra

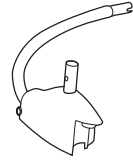

Large Base
Base grande

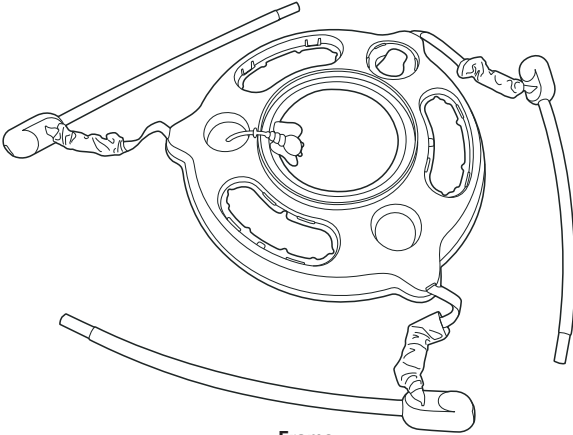

Frame
Armazón

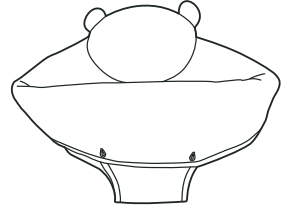

Pad
Almohadilla

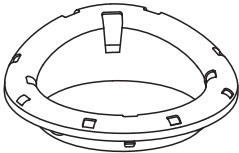

Seat
Asiento

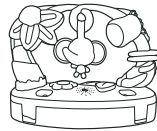

Electronic Toy
Juguete electrónico

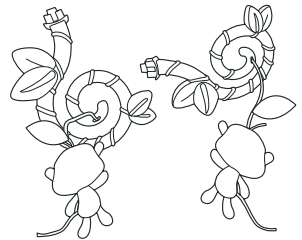

2 Hanging Toys
2 juguetes colgantes

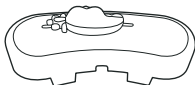

Mirror Toy
Espejito

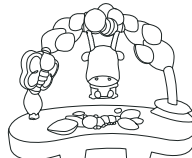

Arch Toy
Arco

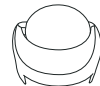

Spinner Toy
Rodillo



**CONSUMER ASSISTANCE
ATENCIÓN AL CLIENTE**

1-800-432-5437 (US)



service.fisher-price.com

Fisher-Price, Inc., 636 Girard Avenue, East Aurora, NY 14052.

Hearing-impaired consumers/Clientes con problemas auditivos
1-800-382-7470.

Centro de Servicio en México:
59-05-51-00 Ext. 5206 ó 01-800-463-59-89

MÉXICO

Importado y distribuido por Mattel de México, S.A. de C.V., Miguel de Cervantes Saavedra No. 193, Pisos 10 y 11, Col. Granada, Delegación Miguel Hidalgo, C.P. 11520, México, D.F. R.F.C. MME-920701-NB3. Tels.: 59-05-51-00 Ext. 5206 ó 01-800-463-59-89.

CHILE

Mattel Chile, S.A., Avenida Américo Vespucio 501-B, Quilicura, Santiago. Tel.: 1230-020-6213.

VENEZUELA

Servicio al consumidor Venezuela:
Tel.: 0-800-100-9123.

ARGENTINA

Mattel Argentina, S.A., Curupaytí 1186, (1607) – Villa Adelina, Buenos Aires. Tel.: 0800-666-3373.

COLOMBIA

Mattel Colombia, S.A., Calle 123#7-07 P.5, Bogotá. Tel.: 01800-710-2069.

PERÚ

Mattel Perú, S.A., Av. Juan de Arona # 151, Centro Empresarial Juan de Arona, Torre C, Piso 7, Oficina 704, San Isidro, Lima 27, Perú. RUC: 20425853865. Reg. Importador: 02350-12-JUE-DIGESA. Tel.: 0800-54744.

E-mail Latinoamérica: servicio.clientes@mattel.com.

AUSTRALIA

Mattel Australia Pty. Ltd., 658 Church Street, Locked Bag #870, Richmond, Victoria 3121 Australia. Consumer Advisory Service 1300 135 312.

NEW ZEALAND

16-18 William Pickering Drive, Albany 1331, Auckland.

Assembly Montaje

IMPORTANT! Before assembly and each use, inspect this product for damaged hardware, loose joints, missing parts or sharp edges. Do not use the product if any parts are missing, damaged or broken. Do not use accessories or replacement parts other than those approved by the manufacturer.

¡IMPORTANTE! Antes del montaje y de cada uso, revisar que el producto no tenga piezas dañadas, conexiones sueltas, piezas faltantes o bordes filosos. NO usar el producto si falta o está rota alguna pieza. No usar accesorios ni piezas de repuesto, salvo aquellos aprobados por el fabricante.

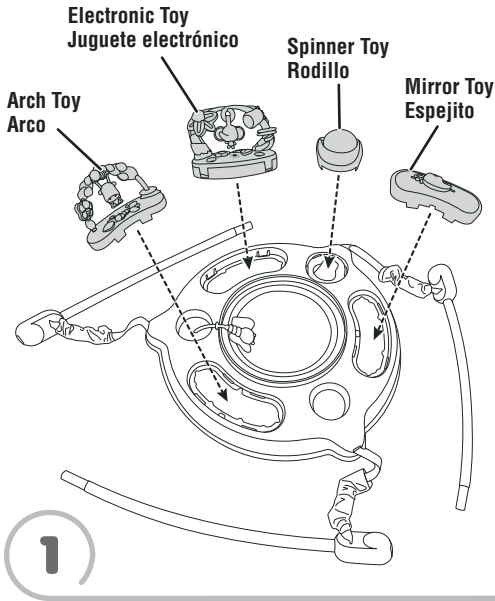

Hint: You may want to install batteries inside the electronic toy before completing this assembly step. Please refer to the Battery Installation section.

- Insert and **“snap”** the arch, electronic, spinner and mirror toys into the seat ring.

Atención: instalar las pilas del juguete electrónico antes de completar este paso de montaje. Consultar la sección Colocación de las pilas.

- Insertar y **ajustar** el arco, rodillo y espejo de juguete en el aro del asiento.

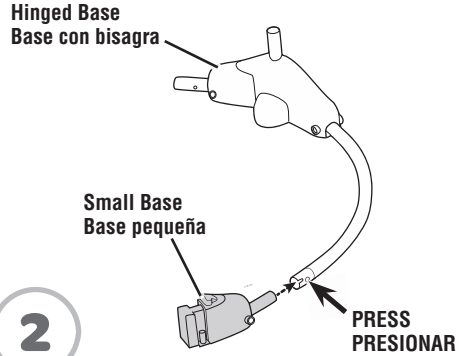

- Place a hinged base on a flat surface.
- While pressing the button on the hinged base tube, insert it into the small base tube. Continue to slide it until you hear a **“click”**.
- Poner una base con bisagra sobre una superficie plana.
- Mientras presiona el botón del tubo de unidad de base con bisagra, insertarlo en el tubo de base pequeña. Seguir insertando el tubo hasta que se oiga un **clik**.

Assembly Montaje

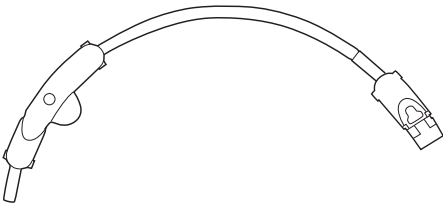

3

- The final base assembly of this product is a circle. Position the hinged base assembly so it forms a half circle.
- La unidad de base final de este producto es un círculo. Colocar la unidad de base con bisagra de modo que forme un semicírculo.

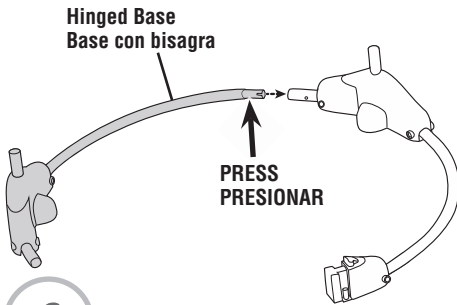

4

- While pressing the button on the hinged base tube, insert it into the tube on the hinged base assembly. Continue to slide it until you hear a “click”.
- Mientras presiona el botón del tubo de unidad de base con bisagra, insertarlo en el tubo de unidad de base con bisagra. Seguir insertando el tubo hasta que se oiga un **clíc**.

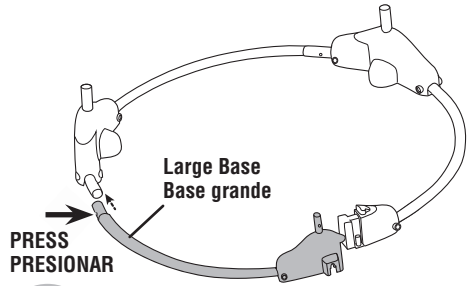

5

- While pressing the button on the large base tube, insert it into the hinged base assembly tube. Continue to slide the large base tube until you hear a “click”.
- Mientras presiona el botón del tubo de base grande, insertarlo en el tubo de unidad de base con bisagra. Seguir insertando el tubo de base grande hasta que se oiga un **clíc**.

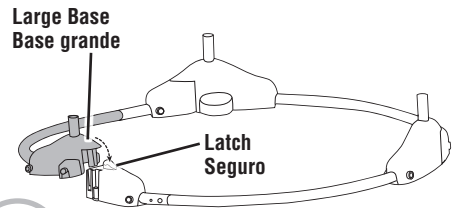

6

- Lift the large base up and onto the latch.
- Push down on the base assembly until you hear a “click”.
- Levantar la base grande sobre el seguro.
- Empujar hacia abajo la unidad base hasta que se oiga un **clíc**.

Assembly Montaje

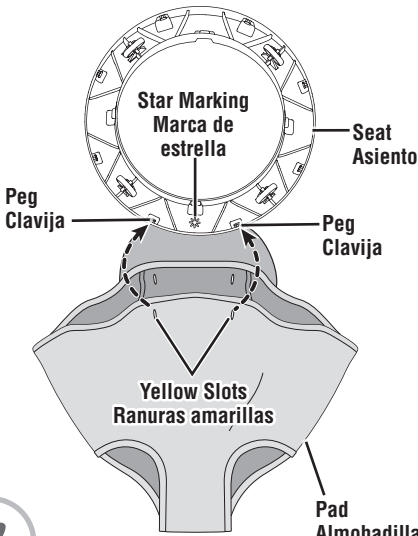

7

- Position the seat so that the inside (ribbed side) is up and the star marking ✨ is toward you.
- Fit the yellow slots on the pad to the seat pegs on either side of the star marking ✨.
- Colocar el asiento de modo que la parte interior (lado con hendiduras) quede hacia arriba y la marca de estrella ✨ quede hacia Ud.
- Ajustar las ranuras amarillas de la almohadilla en las clavijas del asiento en ambos lados de la marca de estrella ✨.

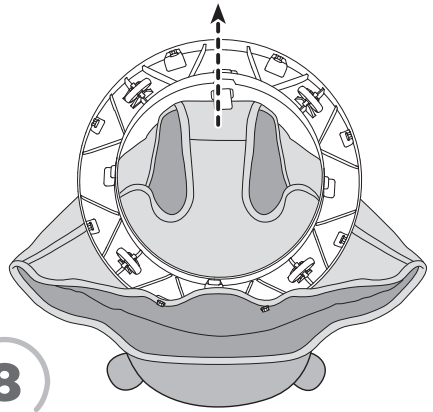

8

- Pull the pad through the seat. Wrap the edges of the pad around the outside of the seat.
- Jalar la almohadilla por el asiento y enrollar la almohadilla alrededor de la parte exterior del asiento.

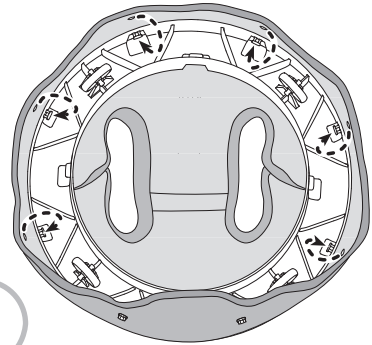

9

- Fit the other six slots in the seat pad to the corresponding pegs on the seat.
- Ajustar las seis ranuras restantes de la almohadilla en las clavijas correspondientes del asiento.

Assembly Montaje

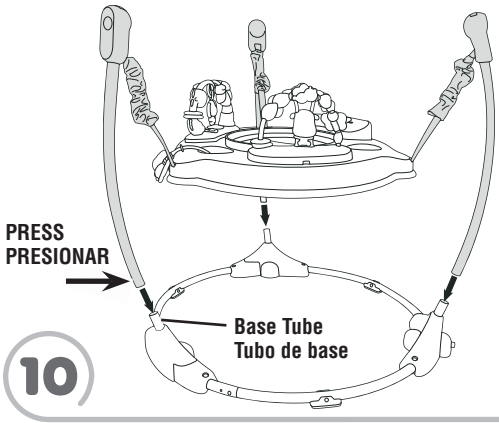

- While pressing the button on a frame tube, insert it into a base tube. Continue to slide the frame tube into the base tube until you hear a “click”. Pull up on the frame tube to be sure it is secure.
- Repeat this procedure to assemble the two remaining frame tubes to the base tubes.
- Mientras presiona el botón del tubo del armazón, insertarlo en un tubo de base. Seguir insertando el tubo del armazón en el tubo de base hasta que se oiga un **clik**. Jalar hacia arriba el tubo del armazón para asegurarse de que está seguro.
- Repetir este procedimiento para ensamblar los dos tubos de armazón restantes en los tubos de base.

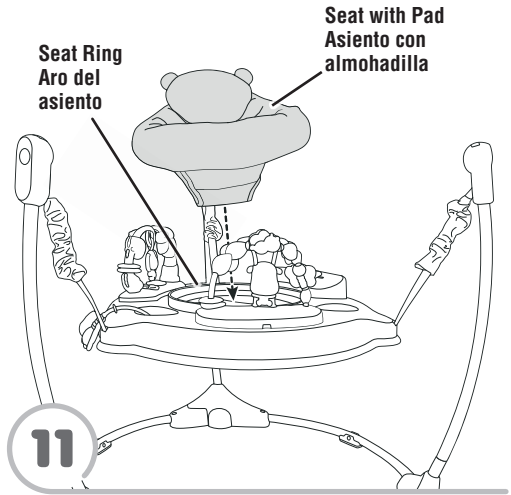

- Insert and “snap” the seat with pad into the seat ring. Pull up on the seat to be sure it is secure.
- Insertar y **ajustar** el asiento con la almohadilla en el aro del asiento. Jalar hacia arriba el asiento para asegurarse de que está seguro.

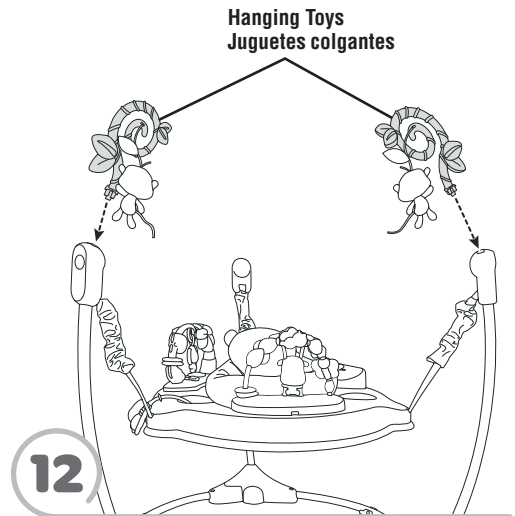

- Slide the hanging toys into the slots in the seat tubes.
- Deslizar los juguete colgantes en las ranuras de los tubos del asiento.

Storage Almacenamiento

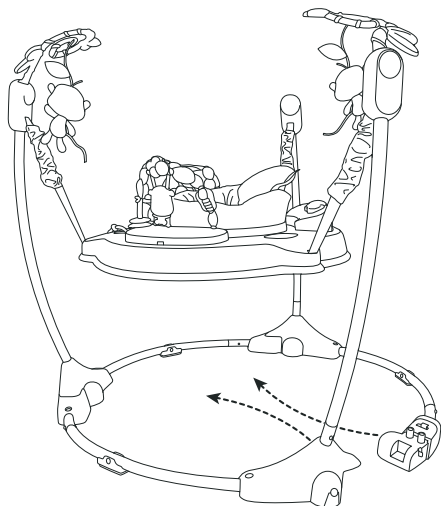
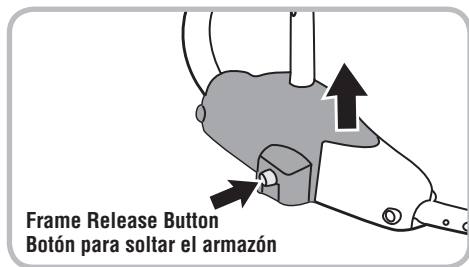

- Press the frame release button.
- Lift the base tube.
- Fold the base tubes inward.
- Presionar el botón para soltar el armazón.
- Levantar el tubo de base.
- Plegar hacia adentro los tubos de base.

Battery Installation Colocación de las pilas

For longer life, use **alkaline** batteries.

Para una mayor duración, usar solo pilas **alcalinas**.

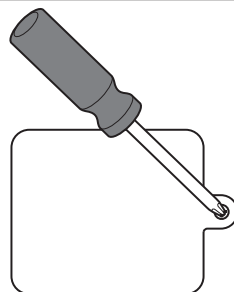
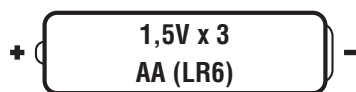

- Loosen the screw in the battery compartment door with a Phillips screwdriver and remove the battery compartment door.
- Insert three AA (LR6) **alkaline** batteries into the battery compartment.
- Replace the battery compartment door and tighten the screw.
- If this product begins to operate erratically, you may need to reset the electronics. Slide the power/volume switch off and then back on.
- When sounds or lights become faint or do not work at all, it's time for an adult to replace batteries.
- Aflojar el tornillo de la tapa del compartimento de pilas con un desatornillador de cruz y retirar la tapa.
- Insertar 3 pilas **alcalinas** AA (LR6) x 1,5V en el compartimento.
- Cerrar la tapa del compartimento de pilas y apretar el tornillo.
- Si este producto no funciona correctamente, restablecer el circuito electrónico. Poner el interruptor de encendido/volumen en apagado y nuevamente en encendido.
- Cuando los sonidos o luces pierdan intensidad o dejen de funcionar, es hora de sustituir las pilas.

Battery Safety Information

Información de seguridad acerca de las pilas

In exceptional circumstances, batteries may leak fluids that can cause a chemical burn injury or ruin your product. To avoid battery leakage:

- Do not mix old and new batteries or batteries of different types: alkaline, standard (carbon-zinc) or rechargeable (nickel-cadmium).
- Insert batteries as indicated inside the battery compartment.
- Remove batteries during long periods of non-use. Always remove exhausted batteries from the product. Dispose of batteries safely. Do not dispose of product in a fire. The batteries inside may explode or leak.
- Never short-circuit the battery terminals.
- Use only batteries of the same or equivalent type as recommended.
- Do not charge non-rechargeable batteries.
- Remove rechargeable batteries from the product before charging.
- If removeable, rechargeable batteries are used, they are only to be charged under adult supervision.

En circunstancias excepcionales, las pilas pueden derramar líquido que puede causar quemaduras o dañar el producto. Para evitar derrames:

- No mezclar pilas nuevas con gastadas ni mezclar pilas alcalinas, estándar (carbono-zinc) o recargables (níquel-cadmio).
- Cerciorarse de que la polaridad de las pilas sea la correcta.
- Sacar las pilas gastadas del producto y desecharlas apropiadamente. Sacar las pilas si el producto no va a ser usado durante un periodo prolongado. No quemar las pilas ya que podrían explotar o derramar el líquido incorporado en ellas.
- No provocar un cortocircuito con las terminales.
- Usar sólo el tipo de pilas recomendadas (o su equivalente).
- No cargar pilas no recargables.
- Sacar las pilas recargables antes de cargarlas.
- La carga de las pilas recargables sólo debe realizarse con la supervisión de un adulto.



WARNING

To prevent serious injury or death:

- Use only for a child who is able to hold head upright unassisted and who is not able to walk or climb out of product.
- Never leave child unattended. Always keep child in view while in product.
- Never use near steps, pools, hot surfaces or areas that may be hazardous to a child. Product may move during use.
- To avoid tip-over, place product on a flat, level surface.
- Strings can cause strangulation! DO NOT place items with a string around child's neck, such as hood strings or pacifier cords. DO NOT suspend strings over product or attach strings to toys.



ADVERTENCIA

Para evitar lesiones graves o la muerte:

- Usar solo con niños que puedan mantener la cabeza derecha sin ayuda y que no puedan caminar ni salirse del producto.
- No dejar al niño fuera de su alcance. Siempre mantener al niño a la vista mientras esté en el producto.
- No usar cerca de escalones, piscinas, superficies calientes u otras áreas peligrosas para niños. El producto se puede mover durante el uso.
- Para evitar que el producto se voltee, ponerlo sobre una superficie plana, nivelada.
- ¡Los cordones pueden causar estrangulación! NO poner artículos con cordones, tales como capuchas o chupones, alrededor del cuello del niño. NO suspender cordones sobre el producto ni amarrar cordones a los juguetes.

Seat Height Adjustment

Ajuste de altura de la silla

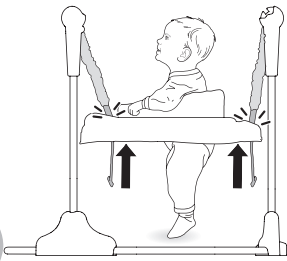

1

- Place your child in the seat. Check the distance between your baby's feet and the floor. Your child's toes should touch the floor (without bouncing). If your child's entire foot is touching the floor or the toes are not touching the floor at all, adjust the height to any of three positions (one for the smallest child and three for the tallest child).
- Sentar al niño en la silla. Revisar la distancia entre los pies del bebé y el piso. Los dedos de los pies del bebé deben tocar el piso (sin rebotar). Si todo el pie del bebé toca el piso o si no llega a tocarlo, ajustar la altura en una de tres posiciones (la primera para niños pequeños y la tercera para niños más grandes).

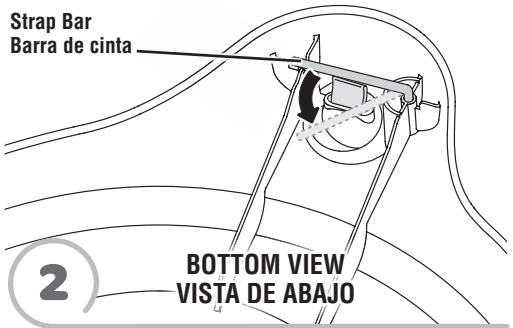

**BOTTOM VIEW
VISTA DE ABAJO**

Remove your child from the seat.

- Lift the seat ring so the bottom faces you.
- Locate the strap bar and pull it open.

Sacar al niño del asiento.

- Levantar el aro del asiento de modo que la parte de abajo apunte hacia Ud.
- Localizar la barra de cinta y jalarla para abrirla.

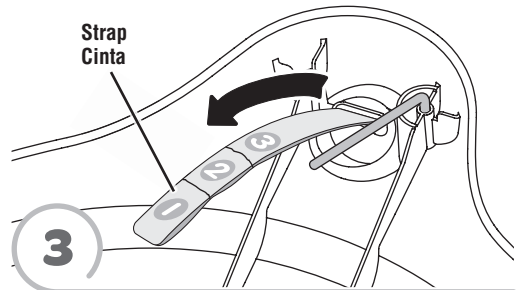

- Pull the strap to the desired height **1 2 3**.
- Jalar la cinta a la posición deseada **1 2 3**.

Seat Height Adjustment Ajuste de altura de la silla

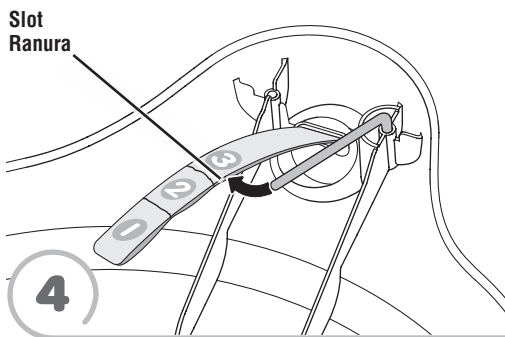

- Fit the strap bar into the desired slot in the strap.
- Introducir la barra de cinta en la ranura deseada en la cinta.

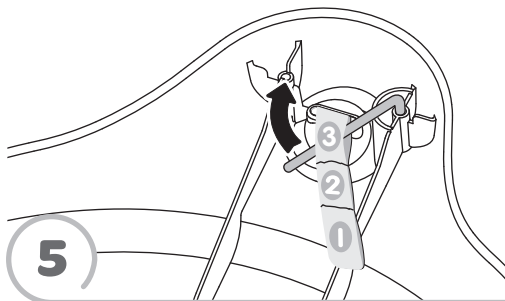

- Push to “**snap**” and fasten the strap bar.
- Repeat this process to attach the other two straps to the seat ring.

IMPORTANT! Make sure **all three straps** are adjusted to the same height.

- Empujar para **ajustar** y asegurar la barra de cinta.
- Repetir este procedimiento para ajustar las otras dos cintas en el aro del asiento.

¡IMPORTANTE! Asegurarse de que **las tres cintas** estén ajustadas a la misma altura.

Jumpin’ Fun! ¡Diversión saltando!

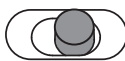

Power/Volume Switch
Interruptor de
encendido/volumen

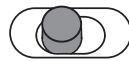

Mode Switch
Interruptor de
modalidad

- Slide the power/volume switch to:
 - ☛ **ON with low volume**
 - ☛ **ON with high volume**
 - **OFF**
- Slide the mode switch to:
 - ☛ Baby's jumping activates lights, sounds and music! Pull the elephant or press the flower button to hear tunes.
 - ☛ Baby's jumping activates approximately five minutes of lights, sounds and music. Pull the elephant or press the flower button to hear sound effects!
- Poner el interruptor de encendido/volumen en:
 - ☛ **ENCENDIDO con volumen bajo**
 - ☛ **ENCENDIDO con volumen alto**
 - **APAGADO**
- Poner el interruptor de modalidad en:
 - ☛ ¡Los saltitos del bebé activan luces, sonidos y música! Jala el elefante o presiona el botón de la flor para escuchar melodías.
 - ☛ Los saltitos del bebé activan aproximadamente cinco minutos de luces, música y sonidos. ¡Jala el elefante o presiona el botón de la flor para escuchar efectos de sonido!

Care Mantenimiento

- The seat pad is machine washable. Wash it separately in cold water on the gentle cycle. Do not use bleach. Tumble dry separately on low heat and remove promptly.
- The frame, seat, seat ring, straps and toys may be wiped clean using a mild cleaning solution and damp cloth. Do not use bleach. Do not use harsh or abrasive cleaners. Rinse clean with water to remove soap residue. Do not immerse the electronic toy.

- La almohadilla se puede lavar a máquina. Lavarla por separado en agua fría, en ciclo para ropa delicada. No usar blanqueador. Meterla a la secadora por separado a temperatura baja y sacarla inmediatamente después de finalizado el ciclo.
- Pasarles un paño humedecido en una solución limpiadora neutra al armazón, asiento, aro del asiento, cintas y juguetes. No usar blanqueador. No usar limpiadores fuertes o abrasivos. Enjuagar con agua para eliminar el residuo de jabón. No sumergir el juguete electrónico.

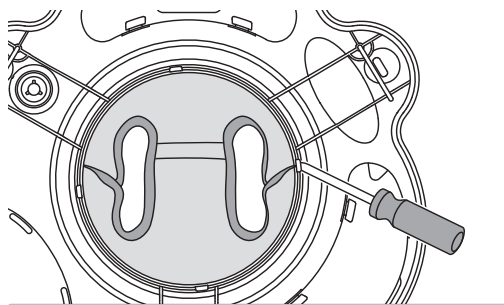

Remove the Seat and Pad

- Lift the seat ring. While pressing near any notch on the seat, pull the seat from the seat ring. Turn the seat over. Remove the pad slots from the pegs on the seat. Remove the pad.

Replace the Seat and Pad

- Please follow the Assembly instructions.

Desprender el asiento y la almohadilla

- Levantar el aro del asiento. Mientras presiona cerca de cualquier muesca en el asiento, jalar el asiento del aro del asiento. Voltear el asiento. Desprender las ranuras de la almohadilla de las clavijas en el asiento. Retirar la almohadilla.

Volver a montar el asiento y la almohadilla

- Seguir las instrucciones de ensamblaje.

Consumer Information

Información al consumidor

FCC STATEMENT (UNITED STATES ONLY)

This equipment has been tested and found to comply with the limits for a Class B digital device, pursuant to Part 15 of the FCC rules. These limits are designed to provide reasonable protection against harmful interference in a residential installation. This equipment generates uses and can radiate radio frequency energy and, if not installed and used in accordance with the instructions, may cause harmful interference to radio communications. However, there is no guarantee that interference will not occur in a particular installation. If this equipment does cause harmful interference to radio or television reception, which can be determined by turning the equipment off and on, the user is encouraged to try to correct the interference by one or more of the following measures:

- Reorient or relocate the receiving antenna.
- Increase the separation between the equipment and receiver.
- Consult the dealer or an experienced radio/TV technician for help.

NOTE: Changes or modifications not expressly approved by the manufacturer responsible for compliance could void the user's authority to operate the equipment.

This device complies with Part 15 of the FCC Rules. Operation is subject to the following two conditions: (1) This device may not cause harmful interference, and (2) this device must accept any interference received, including interference that may cause undesired operation.

NOTA FCC (VÁLIDO SÓLO EN LOS ESTADOS UNIDOS)

Este equipo fue probado y cumple con los límites de un dispositivo digital de Clase B, según está establecido en la Parte 15 del reglamento FCC. Estos límites están diseñados para proporcionar una protección razonable contra interferencia dañina en una instalación residencial. Este equipo genera, utiliza y puede radiar energía de radiofrecuencia y, si no se instala y utiliza según lo estipulado en las instrucciones, puede causar interferencia dañina a radiocomunicaciones. Sin embargo, no hay ninguna garantía de que no haya interferencia en una instalación particular. Si este equipo llega a causar interferencia dañina a la recepción de radio o televisión, lo cual puede ser verificado encendiendo y apagando el equipo, se recomienda tomar una de las siguientes medidas para corregir el problema:

- Cambiar la orientación o localización de la antena receptora.
- Aumentar la distancia entre el equipo y el receptor.
- Ponerse en contacto con el distribuidor o con un técnico de radio/TV.

Nota: los cambios o modificaciones no expresamente autorizados por el fabricante responsable del cumplimiento de las normas puede cancelar la autoridad del usuario de usar el equipo.

Este dispositivo cumple con la Parte 15 del reglamento FCC. El uso está sujeto a las dos condiciones siguientes: (1) este dispositivo no debe causar interferencia dañina y (2) este dispositivo debe aceptar cualquier interferencia recibida, incluyendo interferencia que pueda causar que el dispositivo no funcione correctamente.

Consumer Information

Información al consumidor

CAN ICES-3 (B)/NMB-3 (B)

Operation is subject to the following two conditions: (1) this device may not cause interference, and (2) this device must accept any interference, including interference that may cause undesired operation of the device.

L'utilisation de ce dispositif est autorisée seulement aux conditions suivantes : (1) il ne doit pas produire de brouillage et (2) il doit pouvoir tolérer tout brouillage radioélectrique reçu, même si ce brouillage est susceptible de compromettre son fonctionnement.



- Protect the environment by not disposing of this product with household waste (2012/19/EU). Check your local authority for recycling advice and facilities.
- Proteger el medio ambiente no desechando este producto en la basura del hogar (2012/19/EU). Consultar con la agencia local pertinente en cuanto a información y centros de reciclaje.