















- Slide the power switch  to ON or OFF.
- Press the vibration button  to turn vibrations on. Press again to turn it off.
- Press the music  or sound effects  button to play sounds. Press again to turn music or sounds off.
- Press the volume buttons   to adjust the volume level.

- Poner el interruptor de encendido  en ENCENDIDO o APAGADO.
- Presionar el botón de vibraciones  para activar vibraciones. Volver a presionarlo para apagarlas.
- Presionar el botón de música  o efectos de sonido  para activar sonidos. Volver a presionarlos para apagar la música o los sonidos.
- Presionar los botones del volumen   para ajustar el volumen.

IMPORTANT! Read all instructions before use of the infant bouncer seat. Keep instructions for future use.

- Adult assembly is required. Tools needed for assembly: Phillips screwdriver (not included). **Assembly instructions on back side of this sheet.**
- Requires three C (LR14) **alkaline** batteries (not included) for soothing unit operation.
- Use from birth until baby starts trying to sit up or has reached 20 lb (9 kg), whichever comes first.
- Product features and decorations may vary from photographs.

¡IMPORTANTE! Leer todas las instrucciones antes de usar la silla mecedora. Guardar estas instrucciones para futura referencia.

- Requiere montaje por un adulto. Herramienta necesaria para el montaje: desatornillador de cruz (no incluido). **Ver el dorso de esta hoja para las instrucciones de montaje.**
- La unidad relajante funciona con 3 pilas **alcalinas C (LR14) x 1,5V** (no incluidas).
- Usar a partir del nacimiento hasta que el bebé intente sentarse por sí solo o pese 9 kg, lo que ocurra primero.
- Las características y decoración del producto pueden variar de las mostradas.

Care Mantenimiento

- The pad and infant support are machine washable. Wash them separately in cold water on the gentle cycle. Do not use bleach. Tumble dry separately on low heat and remove promptly.
- The frame, toy bar and toys may be wiped clean using a mild cleaning solution and damp cloth. Do not immerse the frame. Do not use bleach. Do not use harsh or abrasive cleaners. Rinse clean with water to remove residue.

To remove the pad:

- Unfasten the straps on the back of the seat.
- Remove the bottom pocket of the pad from the footrest.
- Lift to remove the pad.
- To replace the pad, refer to Assembly steps 6 - 10.
- La almohadilla y el soporte infantil son lavables a máquina. Lavarlos por separado en agua fría en ciclo delicado. No usar blanqueador. Meterlos a la secadora por separado a temperatura baja y sacarlos inmediatamente después de finalizado el ciclo.
- Pasarles un paño humedecido en una solución limpiadora neutra al armazón, barra de juguetes y juguetes. No sumergir el armazón. No usar blanqueador. No usar limpiadores fuertes o abrasivos. Enjuagar con agua para eliminar el residuo.

Para quitar la almohadilla:

- Desabrochar los cinturones en el dorso de la silla.
- Retirar la funda inferior de la almohadilla del reposapiés.
- Levantar para retirar la almohadilla.
- Para poner la almohadilla en su lugar, consultar los pasos de montaje 6 - 10.



**CONSUMER ASSISTANCE
ATENCIÓN AL CLIENTE**

1-800-432-5437 (US)

service.fisher-price.com

Fisher-Price, Inc., 636 Girard Avenue, East Aurora, NY 14052.
Hearing-impaired consumers/Cientes con problemas auditivos
1-800-382-7470.

Centro de Servicio en México:
59-05-51-00 Ext. 5206 ó 01-800-463-59-89

MÉXICO

Importado y distribuido por Mattel de México, S.A. de C.V., Miguel de Cervantes Saavedra No. 193, Pisos 10 y 11, Col. Granada, Delegación Miguel Hidalgo, C.P. 11520, México, D.F. R.F.C. MME-920701-NB3.

CHILE

Mattel Chile, S.A., Avenida Américo Vespucio 501-B, Quilicura, Santiago.
Tel.: 1230-020-6213.

VENEZUELA

Servicio al consumidor Venezuela:
Tel.: 0-800-100-9123.

ARGENTINA

Mattel Argentina, S.A., Curupaytí 1186, (1607) – Villa Adelina, Buenos Aires.
Tel.: 0800-666-3373.

COLOMBIA

Mattel Colombia, S.A., Calle 123#7-07 P.5, Bogotá. Tel.: 01800-710-2069.

PERÚ

Mattel Perú, S.A., Av. Juan de Arona # 151, Centro Empresarial Juan de Arona, Torre C, Piso 7, Oficina 704, San Isidro, Lima 27, Perú. RUC: 20425853865. Reg. Importador: 02350-12-JUE-DIGESA. Tel.: 0800-54744.

E-mail Latinoamérica:
servicio.clientes@mattel.com.

SOUTH AFRICA

Mattel South Africa (PTY) LTD, Office 102 I3, 30 Melrose Boulevard, Johannesburg 2196.

WARNING

Fall Hazard: Babies have suffered skull fractures falling while in and from bouncers.

- Use bouncer **ONLY** on floor.
- **ALWAYS** use restraints. Adjust to fit snugly.
- **NEVER** lift or carry baby in bouncer.
- **NEVER** use toy bar as a handle.

Suffocation Hazard: Babies have suffocated when bouncers tipped over on soft surfaces.

- **NEVER** use on a bed, sofa, cushion, or other soft surface.
- **NEVER** leave baby unattended.

To prevent **falls** and **suffocation**:

- **ALWAYS** use restraints. Adjust to fit snugly.
- **STOP** using bouncer when baby starts trying to sit up, or has reached 20 lb (9 kg), whichever comes first.

This product is not intended to replace a crib or bassinet for prolonged periods of sleep.

ADVERTENCIA

Peligro de caídas: bebés han sufrido fracturas de cráneo debido a caídas de sillas.

- Usar la silla **ÚNICAMENTE** sobre el piso.
- **SIEMPRE** usar el sistema de sujeción. Ajustarlo a la medida.
- **NO** cargar al bebé estando en la silla.
- **NO** usar la barra de juguetes como asa.

Peligro de asfixia: bebés se han asfixiado cuando las sillas se voltean sobre superficies suaves.

- **NO** usarla en una cama, sofá, cojín u otra superficie suave.
- **NO** dejar al niño fuera de su alcance.

Para evitar **caídas** y **asfixia**:

- **SIEMPRE** usar el sistema de sujeción. Ajustarlo a la medida.
- **DEJAR** de usar esta silla mecedora cuando el bebé intente sentarse por sí solo o pese 9 kg, lo que ocurra primero.

Este producto no está diseñado para reemplazar una cuna o moisés por periodos prolongados de sueño.

IMPORTANT! Before assembly and each use, inspect this product for damaged hardware, loose joints, missing parts or sharp edges. Do not use this infant bouncer if it is damaged or broken. Do not use accessories or replacement parts other than those approved by the manufacturer.

¡IMPORTANTE! Antes del montaje y de cada uso, revisar que el producto no tenga piezas dañadas, conexiones sueltas, piezas faltantes o bordes filosos. No usar este producto si está dañado o roto. No usar accesorios ni piezas de repuesto, salvo aquellos aprobados por el fabricante.

Setup and Use

Preparación y uso

Restraint Pad
Almohadilla de sujeción



1

Restraint Belts
Cinturones de seguridad

Securing Your Infant

- Place your child in the seat. Position the restraint pad between your child's legs.
- Fasten the restraint belts to the restraint pad. **Make sure you hear a "click" on both sides.**
- Check to be sure the restraint system is securely attached by pulling it away from your child. The restraint system should remain attached.
- Tighten each waist belt so that the restraint system is snug against your child. Please refer to the next section for instructions to tighten the waist belts.

Sistema de sujeción

- Sentar al niño en la silla. Colocar la almohadilla de sujeción entre las piernas del niño.
- Ajustar los cinturones de seguridad en la almohadilla de sujeción. **Asegurarse de oír un clic en ambos lados.**
- Asegurarse de que el sistema de sujeción esté bien asegurado, jalándolo en dirección opuesta al niño. El sistema de sujeción debe permanecer conectado.
- Apretar cada cinturón de modo que el sistema de sujeción quede bien ajustado al niño/a. Consultar la siguiente sección para mayores detalles sobre cómo apretar los cinturones.

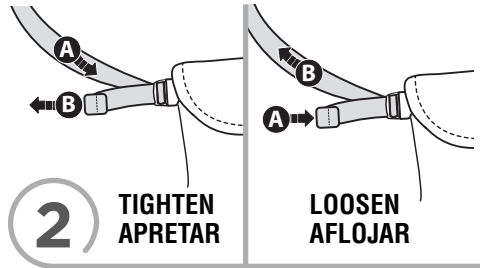

2 TIGHTEN
APRETAR

LOOSEN
AFLOJAR

To tighten the restraint belts:

- Feed the anchored end of the restraint belt up through the buckle to form a loop **A**. Pull the free end of the restraint belt **B**.

To loosen the restraint belts:

- Feed the free end of the restraint belt up through the buckle to form a loop **A**. Enlarge the loop by pulling on the end of the loop toward the buckle. Pull the anchored end of the restraint belt to shorten the free end of the restraint belt **B**.

Para apretar los cinturones de seguridad:

- Introducir el extremo fijo del cinturón de seguridad en la hebilla para formar un espacio **A**. Jalar el extremo libre del cinturón de seguridad **B**.

Para aflojar los cinturones de seguridad:

- Introducir el extremo libre del cinturón de seguridad en la hebilla para formar un espacio **A**. Agrandar el espacio jalando el extremo libre del cinturón hacia la hebilla. Jalar el extremo fijo del cinturón de seguridad para acortar el extremo libre del cinturón de seguridad **B**.

Battery Installation

IMPORTANT! Low battery power causes this product to operate erratically: no vibrations and the product may not turn off. Remove and properly dispose of the batteries and replace with three new C (LR14) **alkaline** batteries.

¡IMPORTANTE! Si las pilas están gastadas, el producto no funcionará correctamente (sin vibraciones ni función de apagado). Sacar y desechar las pilas y sustituirlas por 3 pilas nuevas **alcalinas** C (LR14) x 1,5V.

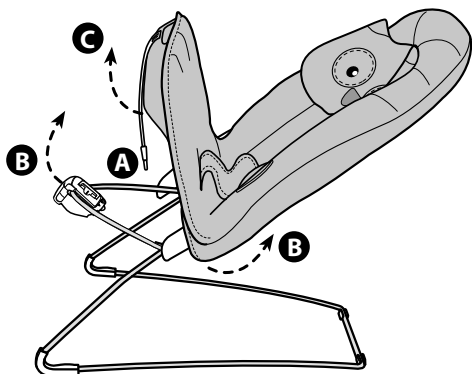

1

- Unfasten the pad straps on the back of the pad around the soothing unit **A**.
- Pull to remove the pad from around the tabs and the soothing unit **B**.
- Remove the pad bottom pocket from the footrest **C**.
- Desabrochar los cinturones de la parte de atrás de la almohadilla alrededor de la unidad relajante **A**.
- Jalar la almohadilla para desprenderla alrededor de las lengüetas y la unidad relajante **B**.
- Retirar la funda de la parte de abajo de la almohadilla del reposapiés **C**.

Colocación de las pilas

For longer life, use **alkaline** batteries.

Para una mayor duración, usar solo pilas **alcalinas**.

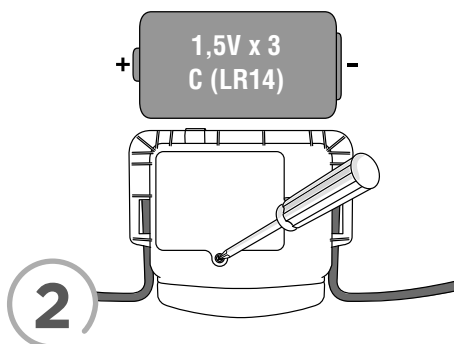

2

- Loosen the screw in the battery compartment door. Remove the battery compartment door.
- Insert three C (LR14) **alkaline** batteries into the battery compartment.
- Replace the battery compartment door and tighten the screw.
- Pull and fit the pad seat bottom pocket around the soothing unit and footrest.
- Fasten the pad straps on the back of the pad around the soothing unit. **Make sure you hear a "click"**.
- If this product begins to operate erratically, you may need to reset the electronics. Slide the power switch off and then back on.
- Aflojar el tornillo de la tapa del compartimento de las pilas. Retirar la tapa.
- Insertar 3 pilas **alcalinas** C (LR14) x 1,5V en el compartimento.
- Cerrar la tapa del compartimento de pilas y apretar el tornillo.
- Jalar y ajustar la funda de la parte de abajo de la almohadilla alrededor de la unidad relajante y el reposapiés.
- Ajustar los cinturones del dorso de la almohadilla alrededor de la unidad relajante. **Asegurarse de oír un clic**.
- Si este producto no funciona correctamente, restablecer el circuito electrónico. Poner el interruptor de encendido en apagado y nuevamente en encendido.

Battery Installation

Colocación de las pilas

Battery Safety Information

In exceptional circumstances, batteries may leak fluids that can cause a chemical burn injury or ruin your product. To avoid battery leakage:

- Do not mix old and new batteries or batteries of different types: alkaline, standard (carbon-zinc) or rechargeable.
- Insert batteries as indicated inside the battery compartment.
- Remove batteries during long periods of non-use. Always remove exhausted batteries from the product. Dispose of batteries safely. Do not dispose of this product in a fire. The batteries inside may explode or leak.
- Never short-circuit the battery terminals.
- Use only batteries of the same or equivalent type as recommended.
- Do not charge non-rechargeable batteries.
- Remove rechargeable batteries from the product before charging.
- If removable, rechargeable batteries are used, they are only to be charged under adult supervision.

Información de seguridad acerca de las pilas

En circunstancias excepcionales, las pilas pueden derramar líquido corrosivo que puede provocar quemaduras o dañar el producto. Para evitar el derrame de líquido corrosivo:

- No mezclar pilas nuevas con gastadas ni pilas de diferentes tipos: alcalinas, estándar (carbono-cinc) o recargables.
- Colocar las pilas tal como se indica en el interior del compartimento.
- Retirar las pilas del producto si no se va a utilizar durante un largo período de tiempo. No dejar nunca pilas gastadas en el producto. Un escape de líquido corrosivo podría estropearlo. Desechar las pilas gastadas apropiadamente. No quemar el producto ya que las pilas de su interior podrían explotar o desprender líquido corrosivo.
- Evitar cortocircuitos en los polos de las pilas.
- Utilizar solo pilas del tipo recomendado en las instrucciones o equivalente.
- No intentar cargar pilas no recargables.
- Antes de recargar las pilas recargables, sacarlas del producto.
- Recargar las pilas recargables siempre bajo supervisión de un adulto.



- Protect the environment by not disposing of this product or any batteries with household waste. This symbol indicates that this product shall not be treated as household waste. Check your local authority for recycling advice and facilities.
- Protege el medio ambiente desechando este producto o baterías de cualquier tipo adecuadamente. Este símbolo indica que se debe desechar apropiadamente este producto. Consulta con tu gobierno local en cuanto a información sobre centros de reciclaje en tu localidad.

CAN ICES-3 (B)/NMB-3 (B)

Operation is subject to the following two conditions: (1) this device may not cause interference, and (2) this device must accept any interference, including interference that may cause undesired operation of the device.

L'utilisation de ce dispositif est autorisée seulement aux conditions suivantes : (1) il ne doit pas produire de brouillage et (2) il doit pouvoir tolérer tout brouillage radioélectrique reçu, même si ce brouillage est susceptible de compromettre son fonctionnement.

Assembled Parts Piezas ensambladas

IMPORTANT! Please remove all parts from the package and identify them before assembly. Some parts may be packed in the pad.

¡IMPORTANTE! Sacar todas las piezas del empaque e identificarlas previo al montaje. Algunas piezas pueden venir embaladas en la almohadilla.

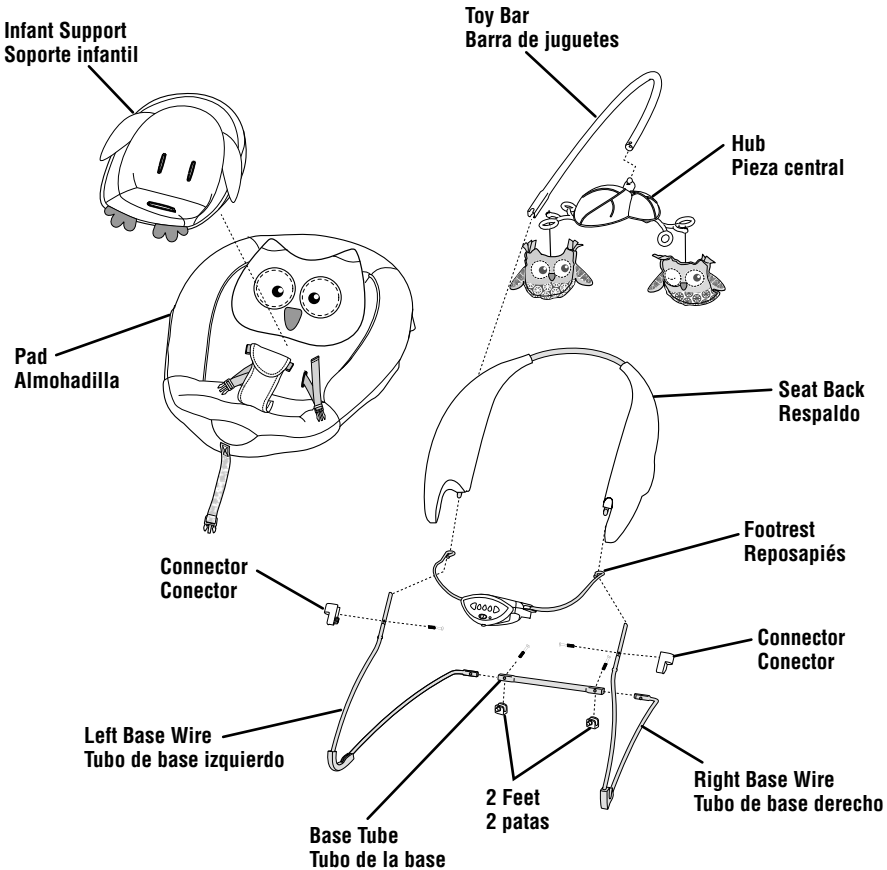

M3,5 x 22 mm Screw – 4
Tornillo M3,5 x 22 mm – 4

Note: Shown actual size. Tighten or loosen all screws with a Phillips screwdriver. Do not over-tighten the screws.

Atención: Se muestra a tamaño real. Apretar y aflojar todos los tornillos con un desatornillador de cruz. No apretar en exceso.

Assembly Montaje

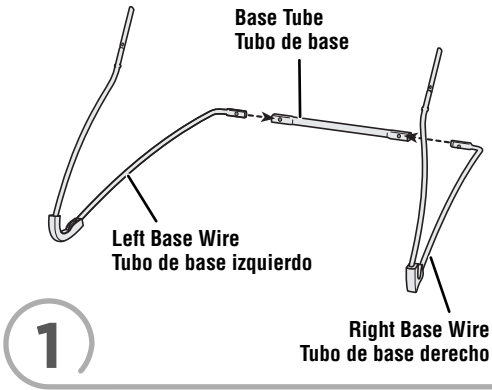

- Place the base tube on a flat surface.
 - Position the left and right base wires, as shown.
 - Fit the left base wire and right base wire into the base tube.
 - Poner el tubo de la base sobre una superficie plana.
 - Colocar los tubos de base izquierdo y derecho tal como se muestra.
 - Introducir los tubos de base izquierdo y derecho en el tubo de la base.

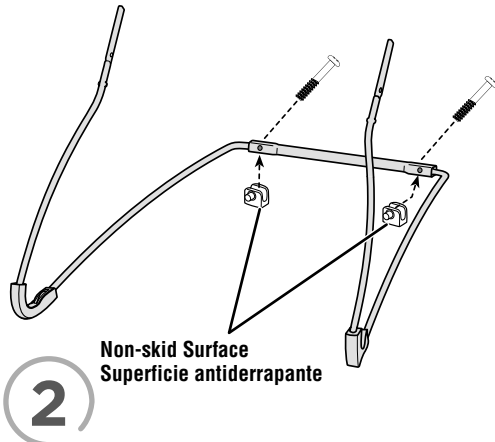

- Position the feet so the **non-skid surface is down**.
 - With the peg side facing inward, fit the feet to the base tube.
 - Insert a screw through the **outside** of each foot and tighten.

- Colocar las patas de modo que la **superficie antiderrapante esté hacia abajo**.
- Con el lado de la clavija hacia adentro, conectar las patas en el tubo de la base.
- Introducir un tornillo en la parte **exterior** de cada pata y apretarlos.

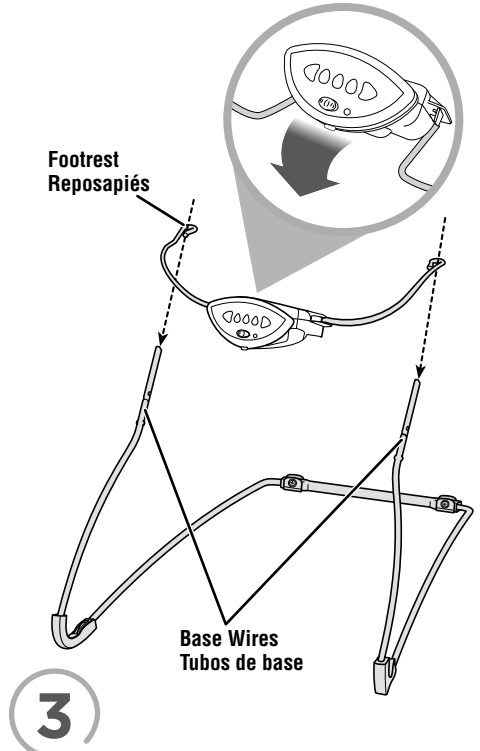

- Push the soothing unit until it **“snaps”** into place.
 - Position the footrest so that the soothing unit is upright.
 - Fit the footrest onto the ends of the base wires.
 - Empujar hacia abajo la unidad relajante hasta que se **ajuste** en su lugar.
 - Colocar el reposapiés de modo que la unidad relajante esté en posición vertical.
 - Ajustar el reposapiés en los extremos de los tubos de la base.

Assembly Montaje

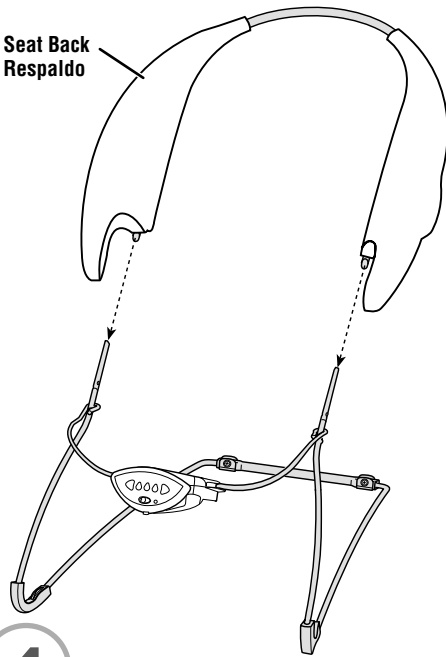

4

- Fit the seat back onto the ends of the base wires.
- Push the seat back to be sure it is completely on the base wires.
- Ajustar el respaldo en los extremos de los tubos de la base.
- Empujar el tubo del respaldo para asegurarse de que está totalmente ajustado en los tubos de la base.

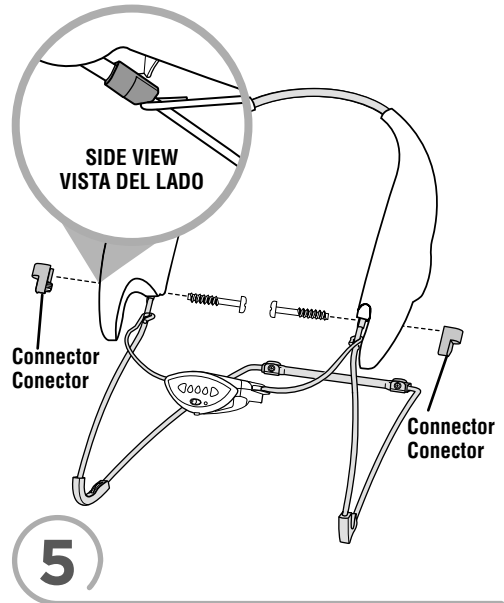

5

- Place and hold a connector to a base wire, as shown.
- Insert a screw through the seat back, base wire and into the connector. Tighten the screw.
- Repeat this procedure to assemble the other connector to the other side of the seat back tube.
- Pull the seat back tube up to be sure it is secure. If you can remove either end of the seat back tube, you have not assembled the connectors correctly. Remove the screws, re-read and repeat Assembly steps 4 and 5.
- Colocar y sujetar un conector en un tubo de base, tal como se muestra.
- Insertar un tornillo en el respaldo, tubo de base y conector. Apretar el tornillo.
- Repetir este procedimiento para ensamblar el otro conector en el otro lado del tubo del respaldo.
- Jalar hacia arriba el tubo del respaldo para asegurarse que está seguro. Si se sale cualquiera de los extremos del tubo del respaldo, significa que los conectores no están correctamente montados. Retirar los tornillos, volver a leer y repetir los pasos de montaje 4 y 5.

Assembly

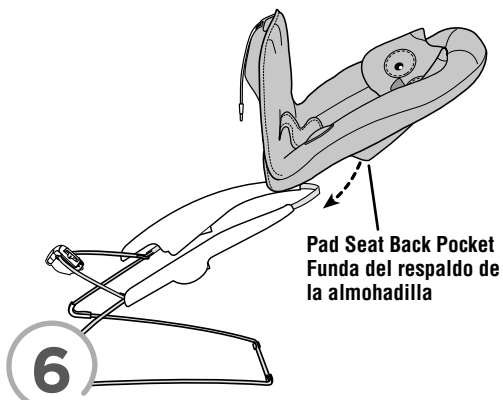

- Fit the upper pocket on the back of the pad onto the seat back.
- Ajustar la funda superior del dorso de la almohadilla sobre el tubo del respaldo.

Pad Lower Pocket
Funda inferior de la almohadilla

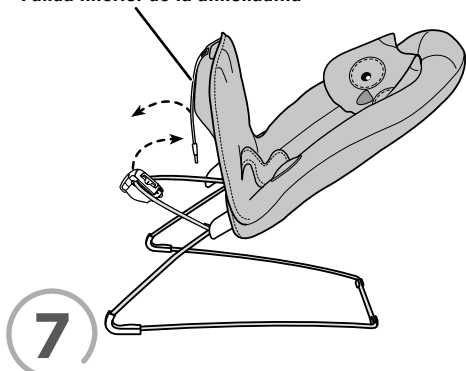

- Lift the footrest. Fit the lower pocket on the back of the pad onto the footrest.
- Levantar el reposapiés. Ajustar la funda inferior del dorso de la almohadilla sobre el reposapiés.

Montaje

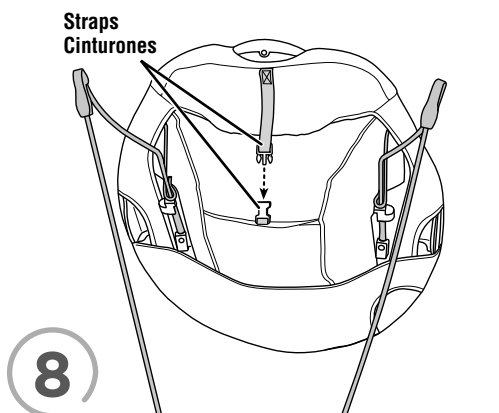

- Fasten the pad straps on the back of the pad around the soothing unit. **Make sure you hear a "click"**.
- Ajustar los cinturones del dorso de la almohadilla alrededor de la unidad relajante. **Asegurarse de oír un clic.**

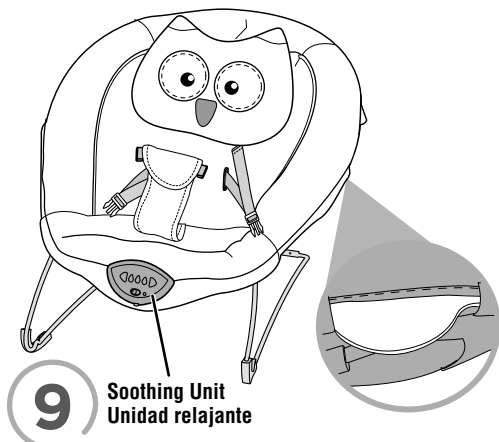

- Fit the opening in each side of the pad around the tabs on each side rail.
- Fit the opening in the front edge of the pad around the front of the soothing unit.
- Ajustar el orificio en cada lado de la almohadilla alrededor de las lengüetas en cada barra lateral.
- Ajustar la apertura del borde delantero de la almohadilla alrededor del frente de la unidad relajante.

Assembly Montaje

Infant Support
Soporte infantil

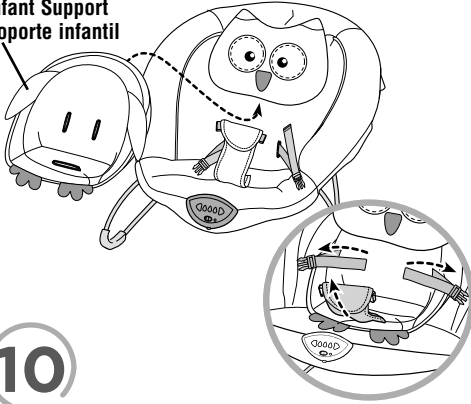

10

- Place the infant support on top of the pad.
- Insert the restraint pad through the slot in the infant support. Make sure the restraint pad is not twisted.
- Insert the restraint belts through the slots in the infant support.
- Poner el soporte infantil sobre la almohadilla.
- Introducir la almohadilla de sujeción en la ranura del soporte infantil. Cerciorarse de que la almohadilla de sujeción no esté torcida.
- Introducir los cinturones de sujeción en las ranuras del soporte infantil.

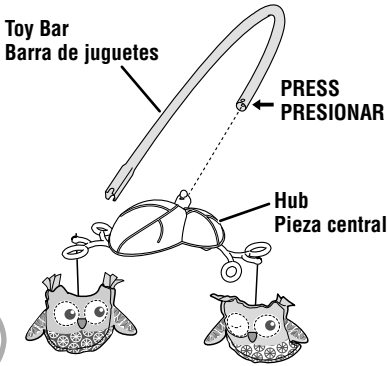

11

- While pressing the button on the toy bar, fit the hub onto the toy bar and push to “snap” it in place.
- *Hint: The hub is designed to fit onto the toy bar one way. If it does not seem to fit turn it around and try again.*

- Mientras presiona el botón de la barra de juguetes, insertar la pieza central en la barra de juguetes y empujarla para **ajustarla** en su lugar.
- **Atención:** La pieza central está diseñada para ajustarse en la barra de juguetes de una sola manera. Si no se ajusta, voltearla e intentar de nuevo.

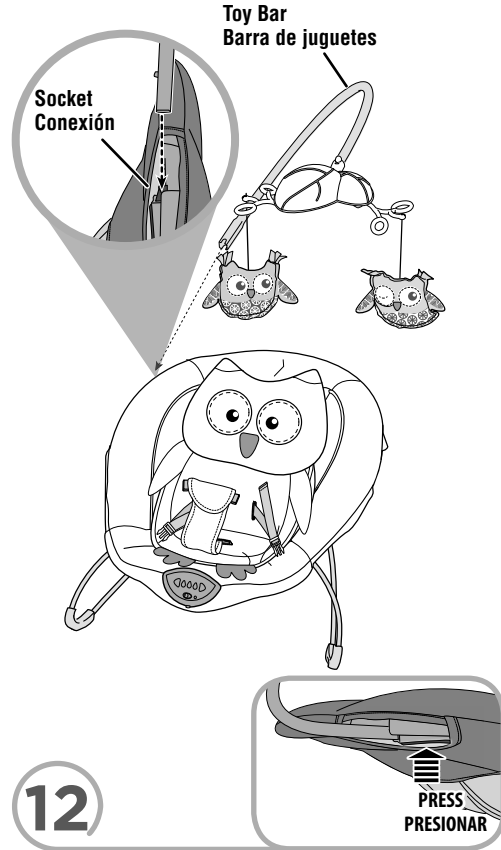

12

- Insert and “**snap**” the toy bar into the toy bar socket.
- *Hint: The toy bar is removable. Press the button to release the toy bar.*
- Insertar y **ajustar** la barra de juguetes en la conexión de la barra de juguetes.
- **Atención:** La barra de juguetes es desprendible. Presionar el botón para soltar la barra de juguetes.

Consumer Information

Información al consumidor

FCC STATEMENT (UNITED STATES ONLY)

This equipment has been tested and found to comply with the limits for a Class B digital device, pursuant to Part 15 of the FCC rules. These limits are designed to provide reasonable protection against harmful interference in a residential installation. This equipment generates uses and can radiate radio frequency energy and, if not installed and used in accordance with the instructions, may cause harmful interference to radio communications. However, there is no guarantee that interference will not occur in a particular installation. If this equipment does cause harmful interference to radio or television reception, which can be determined by turning the equipment off and on, the user is encouraged to try to correct the interference by one or more of the following measures:

- Reorient or relocate the receiving antenna.
- Increase the separation between the equipment and receiver.
- Consult the dealer or an experienced radio/TV technician for help.

NOTE: Changes or modifications not expressly approved by the manufacturer responsible for compliance could void the user's authority to operate the equipment.

This device complies with Part 15 of the FCC Rules. Operation is subject to the following two conditions: (1) This device may not cause harmful interference, and (2) this device must accept any interference received, including interference that may cause undesired operation.

NOTA FCC (VÁLIDO SÓLO EN LOS ESTADOS UNIDOS)

Este equipo fue probado y cumple con los límites de un dispositivo digital de Clase B, según está establecido en la Parte 15 del reglamento FCC. Estos límites están diseñados para proporcionar una protección razonable contra interferencia dañina en una instalación residencial. Este equipo genera, utiliza y puede radiar energía de radiofrecuencia y, si no se instala y utiliza según lo estipulado en las instrucciones, puede causar interferencia dañina a radiocomunicaciones. Sin embargo, no hay ninguna garantía de que no haya interferencia en una instalación particular. Si este equipo llega a causar interferencia dañina a la recepción de radio o televisión, lo cual puede ser verificado encendiendo y apagando el equipo, se recomienda tomar una de las siguientes medidas para corregir el problema:

- Cambiar la orientación o localización de la antena receptora.
- Aumentar la distancia entre el equipo y el receptor.
- Ponerse en contacto con el distribuidor o con un técnico de radio/TV.

Nota: Los cambios o modificaciones no expresamente autorizados por el fabricante responsable del cumplimiento de las normas puede cancelar la autoridad del usuario de usar el equipo.

Este dispositivo cumple con la Parte 15 del reglamento FCC. El uso está sujeto a las dos condiciones siguientes: (1) este dispositivo no debe causar interferencia dañina y (2) este dispositivo debe aceptar cualquier interferencia recibida, incluyendo interferencia que pueda causar que el dispositivo no funcione correctamente.