



Fisher-Price

[www.fisher-price.com](http://www.fisher-price.com)

- Please keep this instruction booklet for future reference, as it contains important information.
  - Requires four “AAA” (LR03) **alkaline** batteries (not included).
  - Adult assembly is required for battery installation. Tool required for battery installation: Phillips or slotted screwdriver (not included).
  - When your camera is connected to your computer, you can delete or copy pictures by accessing your camera as a removable storage device.
  - Type - Equivalent to IEC Standard publication 529 IPX7.
  - The toy is not to be connected to more than the recommended number of power supplies.
  - Keep the camera away from direct sunlight and excessive heat.
  - Wipe the camera with a soft, clean cloth.
  - This camera has no consumer serviceable parts. Please do not take this toy apart.
  - Your camera may appear different than the camera shown in the photographs.
- 
- Conserver ce mode d'emploi pour s'y référer en cas de besoin car il contient des informations importantes.
  - Fonctionne avec quatre piles **alcalines** « AAA » (LR03), non fournies.
  - L'installation des piles doit être effectuée par un adulte. Outils nécessaires pour l'installation des piles : un tournevis cruciforme ou un tournevis tête plate (non inclus).
  - Lorsque l'appareil photo est connecté à l'ordinateur, il est possible de supprimer ou de copier des photos en utilisant l'appareil photo comme un périphérique de stockage amovible.
  - Type - Équivalent à la norme IEC 529 IPX7.
  - Le jouet ne doit pas être connecté à un nombre d'alimentations électriques dépassant les recommandations.
  - Tenir l'appareil photo à l'abri de la lumière directe du soleil et des fortes chaleurs.
  - Essuyer l'appareil photo avec un chiffon propre et doux.
  - Il n'existe pas de pièces de rechange pour cet appareil. Ne pas démonter l'appareil photo.
  - L'appareil photo peut différer par son aspect de celui présenté en photo.

## Tips for Better Images!    Conseils pour de meilleures photos !

*Before your child uses the camera independently, we recommend that you first thoroughly read these instructions. Explain to your child how to use the camera and then practice taking pictures with your child.*

### **1. Use Bright Light Indoors**

Make sure there is a bright light source when taking indoor pictures. The light source (sun, lamp or window) should be above or facing your picture subject. Do not place your picture subject in front of the light source since the picture subject will look dark in your photo.

### **2. Hold Still**

Make sure the picture taker and the picture subject are not moving. Also be sure your child holds the camera with two hands.

### **3. Proper Distance**

Center the picture subject on the LCD screen. The picture subject should be no closer than 1,2 m (4 feet) from camera. For flash pictures, make sure your picture subject is no further than 2,2 m (7,5 feet) away.

*Avant que votre enfant n'utilise l'appareil photo sans assistance, il est recommandé de lire avec attention ces instructions. Expliquez à votre enfant comment utiliser l'appareil photo et prenez des photos avec lui pour s'entraîner.*

### **1. Utiliser une bonne source de lumière à l'intérieur**

S'assurer qu'il y a une bonne source de lumière quand les photos sont prises à l'intérieur. La source de lumière (soleil, lampe ou fenêtre) devrait être au-dessus ou en face du sujet. Ne pas placer le sujet devant la source de lumière, sinon le sujet sera sombre sur la photo.

### **2. Ne pas bouger**

S'assurer que la personne qui prend la photo et le sujet de la photo ne bougent pas. S'assurer également que l'enfant tient l'appareil photo avec les deux mains.

### **3. Bonne distance**

Centrer le sujet sur l'écran LCD. Le sujet de la photo ne doit pas se trouver à moins de 1,2 mètre de l'appareil photo. Pour des photos prises avec le flash, s'assurer que le sujet ne soit pas au-delà de 2,2 mètres.

Features    Caractéristiques

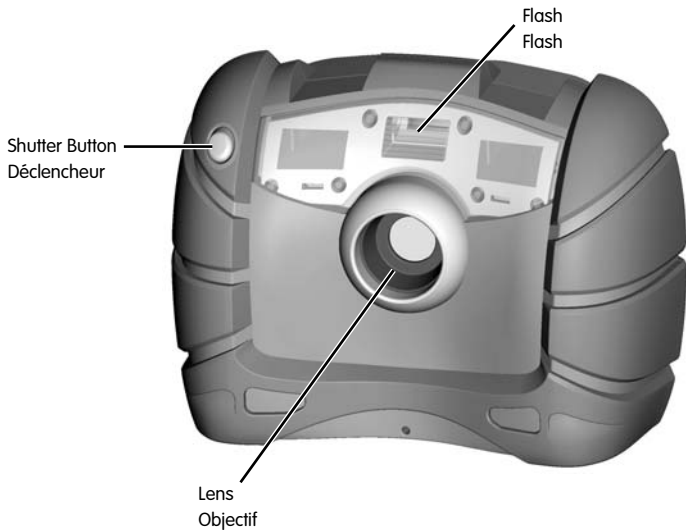

Front View  
Vue avant

## Features    Caractéristiques

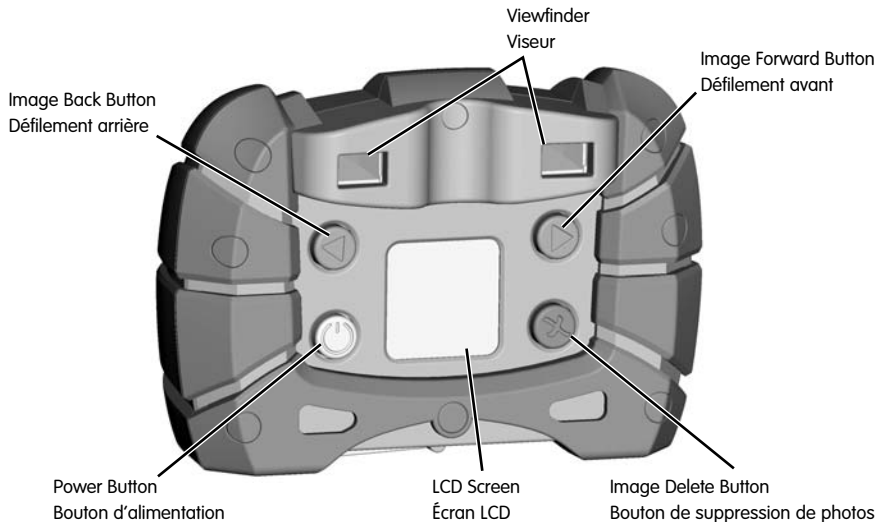

**Back View**  
**Vue arrière**

## Features Caractéristiques

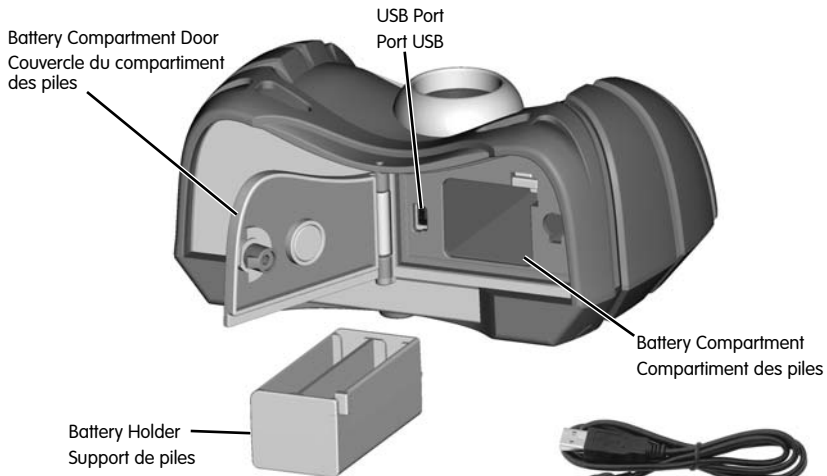

**USB Cable** (This is not a toy.)  
**Câble USB** (ceci n'est pas un jouet)

**Bottom View**  
**Vue de dessous**

## Specifications    Spécifications

Picture Resolution .....	640 x 480 (standard resolution setting) or interpolated 1,3 megapixels (high resolution setting).
Internal Memory .....	64 MB SDRAM approximately 540 pictures (standard resolution setting) or approximately 165 pictures (high resolution setting).
Lens .....	4,8 mm, f = 2,6
Focus Range .....	1,2 m - infinity
LCD Screen .....	4 cm color LCD preview
Connectivity .....	USB (version 1.1 or higher)
Batteries .....	4 "AAA" (LR03) alkaline batteries
Flash Range .....	1,2 m - 2,2 m (4 ft. - 7,5 ft.)
Camera Dimensions .....	W - 13,7 cm (5,375") x D - 7 cm (2,75") x H - 10,2 cm (4")
Camera Weight .....	298 g (without batteries)
Résolution d'image .....	640 x 480 (résolution standard) ou 1,3 mégapixels interpolés (haute résolution).
Mémoire interne .....	SDRAM 64 Mo, soit environ 540 photos (résolution standard) ou environ 165 photos (haute résolution).
Objectif .....	4,8 mm, f = 2,6
Plage de mise au point .....	1,2 m à l'infini
Écran LCD .....	affichage couleurs 4 cm
Connectivité .....	USB (version 1.1 ou supérieure)
Piles .....	4 piles alcalines « AAA » (LR03)
Portée du flash .....	de 1,2 m à 2,2 m.
Dimensions de l'appareil photo .....	13,7 cm x 7 cm x 10,2 cm
Poids .....	298 g (sans les piles)

## Battery Safety Information Mises en garde au sujet des piles

In exceptional circumstances, batteries may leak fluids that can cause a chemical burn injury or ruin your product. To avoid battery leakage:

- Do not mix old and new batteries or batteries of different types: alkaline, standard (carbon-zinc) or rechargeable (nickel-cadmium).
- Insert batteries as indicated inside the battery compartment.
- Remove batteries during long periods of non-use. Always remove exhausted batteries from the product. Dispose of batteries safely. Do not dispose of product in a fire. The batteries inside may explode or leak.
- Never short-circuit the battery terminals.
- Use only batteries of the same or equivalent type, as recommended.
- Do not charge non-rechargeable batteries.
- Remove rechargeable batteries from the product before charging.
- If removable, rechargeable batteries are used, they are only to be charged under adult supervision.

Lors de circonstances exceptionnelles, des substances liquides peuvent s'écouler des piles et provoquer des brûlures chimiques ou endommager le produit. Pour éviter tout écoulement des piles :

- Ne pas mélanger des piles usées avec des piles neuves ou différents types de piles : alcalines, standard (carbone-zinc) ou rechargeables (nickel-cadmium).
- Insérer les piles comme indiqué à l'intérieur du compartiment des piles.
- Retirer les piles lorsque le produit n'est pas utilisé pendant une longue période. Ne jamais laisser des piles usées dans le produit. Jeter les piles usées dans un conteneur réservé à cet usage. Ne pas jeter ce produit au feu. Les piles incluses pourraient exploser ou fuir.
- Ne jamais court-circuiter les bornes des piles.
- Utiliser uniquement des piles de même type ou de type équivalent, comme conseillé.
- Ne pas recharger des piles non rechargeables.
- Les piles rechargeables doivent être retirées du produit avant la charge.
- En cas d'utilisation de piles amovibles et rechargeables, celles-ci ne doivent être chargées que sous la surveillance d'un adulte.



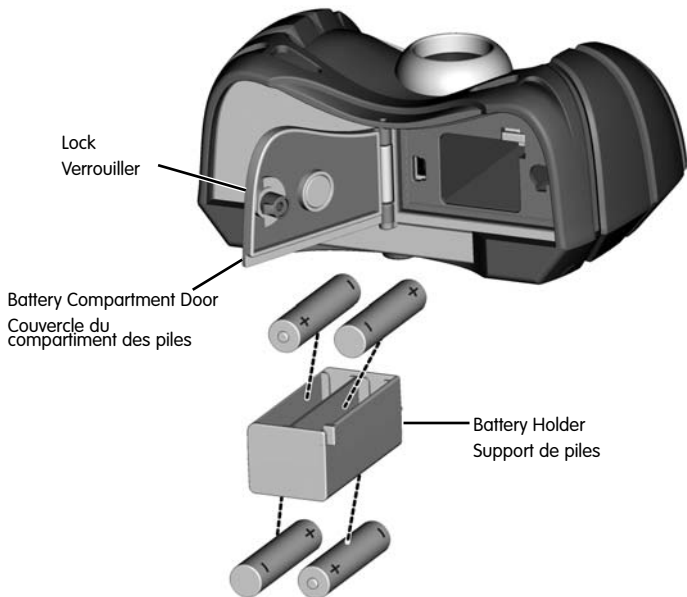

## Battery Installation    Installation des piles

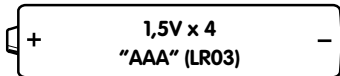

## Battery Installation Installation des piles

- Make sure camera power is off.
  - Locate the battery compartment door on the bottom of the camera.
  - Turn the lock on the battery compartment door a ¼ turn. Open the battery compartment door.
  - Remove the battery holder from the battery compartment.
  - Insert four "AAA" (LR03) **alkaline** batteries into the battery holder.
- Hint:** We recommend using **alkaline** batteries for longer battery life. Do not use rechargeable batteries.
- Insert the battery holder into the battery compartment.
  - Close the battery compartment door and turn the lock a ¼ turn.
  - When the low battery indicator appears on the LCD screen , it's time for an adult to change the batteries.



- S'assurer que l'appareil photo est éteint.
  - Repérer le compartiment des piles situé sous l'appareil.
  - Tourner le verrou du compartiment des piles de ¼ de tour. Ouvrir le couvercle du compartiment des piles.
  - Retirer le support de piles du compartiment.
  - Insérer quatre piles **alkalines** « AAA » (LR03) dans le support de piles.
- Conseil :** Il est recommandé d'utiliser des **alkalines** piles eables.batteries for longer battery life. Do not use rechargeable batteries.
- Insérer le support de piles dans le compartiment.
  - Remettre le couvercle du compartiment des piles en place et tourner le verrou de ¼ de tour.
  - Quand l'indicateur de décharge des piles apparaît sur l'écran LCD , il est temps qu'un adulte change les piles.

## Battery Installation    Installation des piles



- Protect the environment by not disposing of this product with household waste (2002/96/EC). Check your local authority for recycling advice and facilities (Europe only).
- Protéger l'environnement en ne jetant pas ce produit avec les ordures ménagères (2002/96/EC). Consulter la municipalité de la ville pour obtenir des conseils sur le recyclage et connaître les centres de dépôt de la région (Europe uniquement).

## Turning the Camera On and Off Allumer/Éteindre l'appareil photo

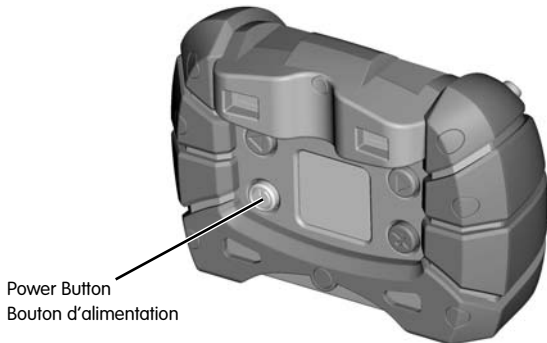

- Press the power button on the back of the camera to turn power on. You will hear a tone.
- To turn power off, press and hold the power button until you hear a tone.

**Hint:** If you have not used the camera for a while, it shuts off automatically. To turn it back on, simply press the power button.

- Appuyer sur le bouton d'alimentation situé à l'arrière de l'appareil photo pour allumer celui-ci. L'appareil émet un son.
- Pour éteindre l'appareil photo, appuyer sur l'interrupteur jusqu'à l'émission d'un son.

**Conseil :** si l'appareil n'est pas utilisé pendant un moment, il s'éteint automatiquement. Pour le rallumer, appuyer de nouveau sur le bouton d'alimentation.

Taking a Picture    Prendre une photo

Shutter Button  
Déclencheur



## Taking a Picture    Prendre une photo

- Have your child look through the view finder or look at the LCD screen to see the picture subject.
- While holding the camera steady, press the shutter button on the front of the camera. Listen for a “shutter sound” and look for the camera  icon on the LCD screen.
- The picture you just took will stay on the LCD screen for a few seconds so you can make sure you “got the shot.”

**Hint:** The number on the LCD screen indicates the number of pictures taken.

- L'enfant doit regarder par le viseur ou utiliser l'écran LCD pour voir le sujet de la photo.
- Tout en maintenant fermement l'appareil photo, appuyer sur le déclencheur situé sur le devant de l'appareil. Attendre le bruit du déclencheur et chercher l'icône d'appareil photo  sur l'écran LCD.
- L'image qui vient d'être prise reste affichée sur l'écran pendant quelques secondes. Assurez-vous d'en être satisfait.

**Conseil :** le numéro figurant sur l'écran LCD indique le nombre de photos réalisées.

## Using the Flash    Utiliser le flash

- If you are taking pictures in low light (dim light) and the flash is required, the flash will operate automatically. A lightning bolt ⚡ appears on the LCD screen and blinks until the flash is ready.
- While holding the camera steady, press the shutter button to take a picture.

**Hint:** The flash works best when your picture subject is about 1,2 m - 2,2 m (4 ft. - 7,5 ft.) from the camera.

- When the batteries are getting weak, the flash will not fully charge and the "no flash" lightning bolt ⚡ appears on the LCD screen. You can continue to take pictures without a flash but you will need to change batteries soon (see page 9).
  - Lorsque la lumière est trop faible, le flash se déclenche automatiquement. Un éclair ⚡ s'affiche sur l'écran LCD et clignote tant que le flash n'est pas prêt.
  - Tout en maintenant fermement l'appareil, appuyer sur le déclencheur pour prendre une photo.
- Conseil :** le flash fonctionne mieux lorsque le sujet de la photo se trouve entre 1,2 m et 2,2 m de l'appareil photo.
- Lorsque les piles commencent à être usées, le flash ne charge pas complètement et l'éclair indiquant « pas de flash » ⚡ apparaît sur l'écran LCD. Il est possible de continuer de prendre des photos sans flash mais il est nécessaire de changer les piles rapidement (voir page 9).

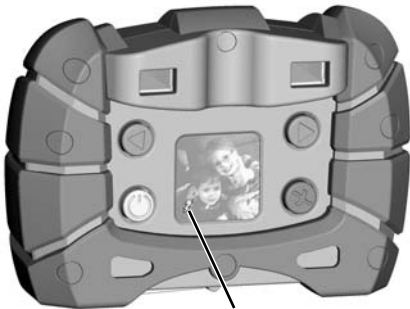

Flash Indicator  
Indicateur de flash

## Reviewing Pictures    Faire défiler les photos

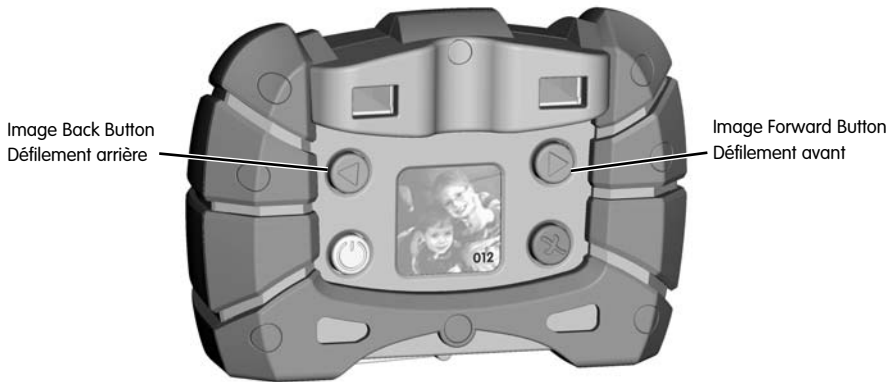

- Press the image forward or image back buttons to review the pictures you have taken.
- When you are finished reviewing, the camera switches back to normal picture taking mode in a few seconds.
- Appuyer sur le bouton de défilement avant ou arrière pour faire défiler les photos réalisées.
- Une fois la consultation terminée, l'appareil repasse en mode photo après quelques secondes.



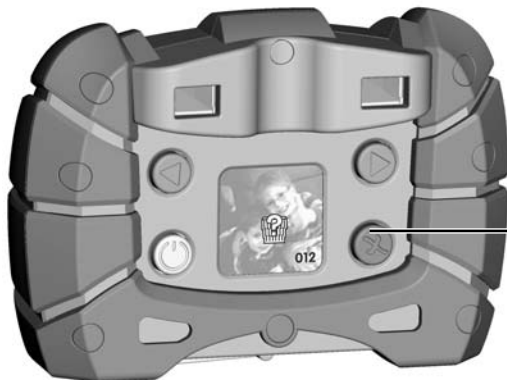









Image Delete Button  
Bouton de suppression  
de photos

- If you decide you do not want a picture, first locate it by using the image forward or back buttons.
- Then press the image delete button . A trash can with a question mark  appears on the LCD screen.
- If you want to delete the picture, press the image delete button  again.
- If you decide you do not want to delete a picture, simply wait a few seconds and the trash can disappears.
- Lorsqu'une photo ne convient pas, utiliser les boutons de défilement avant et arrière pour la retrouver.
- Appuyer ensuite sur le bouton de suppression de photo . Une corbeille avec un point d'interrogation  apparaît sur l'écran LCD.
- Pour supprimer la photo, appuyer une nouvelle fois sur le bouton de suppression .
- Dans le cas contraire, attendre quelques secondes que la corbeille disparaisse.

Your camera comes set up to take normal quality pictures (standard resolution). If you'd like to take higher quality pictures (high resolution), follow these steps.



- First press **both** the image back and image forward buttons **at the same time and hold** ❶. Next, press the shutter button ❷. You'll hear a tone.
- The high resolution icon appears on the LCD screen . You are ready to take pictures in high resolution.
- To change back to standard resolution, repeat this procedure.

**Note:** When you change batteries, the resolution resets to standard.

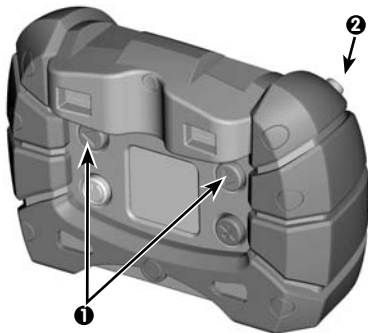
- When reviewing pictures on the camera, images taken in high resolution will have the high resolution icon  shown on the LCD (even though the image quality on the LCD is the same as standard resolution).
- Image quality can be noticed when viewed on your computer or when pictures are printed.
- High resolution pictures use up more internal memory than low resolution pictures.



L'appareil photo a été configuré pour prendre des photos de qualité normale (résolution standard). Pour prendre des photos de qualité supérieure (haute résolution), procéder comme suit :

- Appuyer **en même temps** sur les boutons de défilement **avant et arrière et maintenir la position 1**. Appuyer ensuite sur le déclencheur . L'appareil émet un son.
- L'icône de haute résolution s'affiche sur l'écran LCD . L'appareil prend désormais des photos haute résolution.
- Pour revenir à la résolution standard, répéter la procédure.

**Remarque :** lors du remplacement des piles, la résolution est réinitialisée en mode standard.

- Lors de la consultation des photos, l'icône haute résolution  s'affichera sur l'écran LCD pour les photos prises en haute résolution (bien que la qualité d'image sur l'écran LCD soit la même qu'en résolution standard).
- La qualité d'image peut être observée lorsque les images sont visualisées sur l'ordinateur ou lorsqu'elles sont imprimées.
- Les photos haute résolution requièrent davantage de mémoire interne que les photos basse résolution.

## System Requirements

## Configuration requise

Operating System .....	Compatible with Windows 2000 or higher and Macintosh OS 10 or higher
Hardware.....	Pentium Class 500 MHz processor or better
Input Port.....	USB (version 1.1 or higher)

**Note:** Use any image editing software to manage or edit your photos.



Système d'exploitation .....	Compatible Windows 2000 ou version supérieure et Macintosh OS 10 ou supérieur
Matériel.....	Processeur Pentium 500 MHz ou supérieur
Port de connexion .....	USB (version 1.1 ou supérieure)

**Remarque :** tout logiciel de retouche photo peut être utilisé pour gérer ou éditer les photos.

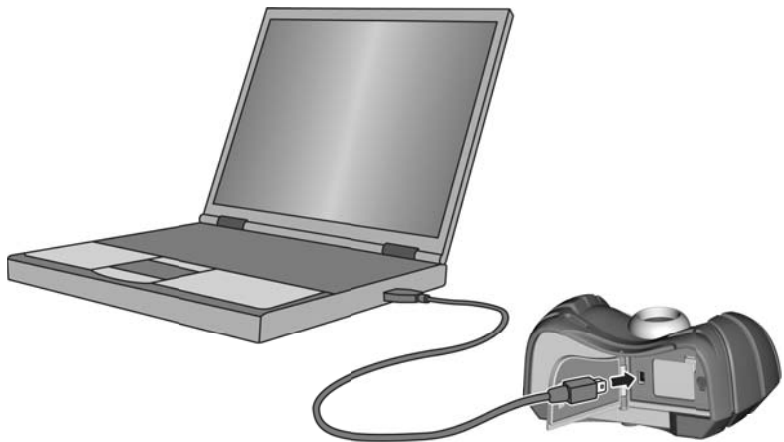

Connecting Your Camera to Your Computer  
Connecter l'appareil photo à un ordinateur



## Connecting Your Camera to Your Computer Connecter l'appareil photo à un ordinateur

- Open the battery compartment door and insert the USB cord (smaller end) into the USB port.
- Insert the larger end of the USB cord into a USB port on your computer, generally marked with this symbol .
- The camera turns on automatically and USB appears on the LCD screen .

**Note:** Do not disconnect the camera or computer while images are transferring to your computer.

- Ouvrir le couvercle du compartiment des piles et insérer le câble USB (extrémité la plus petite) dans le port USB.
- Insérer l'extrémité la plus large du câble USB dans un port USB de l'ordinateur (généralement signalé par ce symbole .
- L'appareil photo s'allume automatiquement et USB apparaît sur l'écran LCD .



**Remarque :** ne pas débrancher l'appareil photo ou l'ordinateur lorsque des images sont en cours de transfert de l'appareil vers l'ordinateur.



### WARNING AVERTISSEMENT

- To prevent strangulation, keep computer cables away from children.
- Pour éviter tout risque d'étranglement, tenir les câbles de l'ordinateur éloignés des enfants.

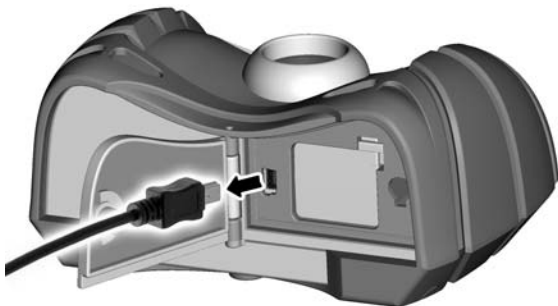

## Disconnecting Your Camera    Déconnecter l'appareil photo

- To disconnect your camera, click "eject disk"  on your computer's task bar.
- Select the "USB Mass Storage Device" (your camera) and click "stop".
- Click "OK" to confirm.
- A message will appear on your computer screen advising you to remove your device (camera).
- Pour déconnecter l'appareil photo, cliquer sur l'icône d'éjection de disque  située dans la barre des tâches de l'ordinateur.
- Sélectionner le « périphérique de stockage de masse USB » (l'appareil photo) et cliquer sur « arrêter ».
- Cliquer sur « ok » pour confirmer.
- Un message s'affiche sur l'écran de l'ordinateur pour indiquer que le périphérique (l'appareil photo) peut être retiré.





- Unplug the USB cord from your computer, then your camera. The camera shuts off automatically.
- Débrancher le câble USB de l'ordinateur puis de l'appareil photo. L'appareil photo s'éteint automatiquement.

## Troubleshooting



Problem	Cause	Solution
Camera will not take pictures	Batteries are weak or exhausted 	Replace the batteries in the camera with four, new "AAA" (LR03) <b>alkaline</b> batteries.
	Camera is turned off	Press the power button on the back of the camera to turn it on.
	Camera memory is full of images (  appears on the LCD screen)	Download pictures to your computer or use the image delete button on the camera to remove some of them.
Photos too dark	Flash does not work because batteries are weak or exhausted	Replace the batteries in the camera with four, new "AAA" (LR03) <b>alkaline</b> batteries.
	You are out of the range of the flash	The range of the flash is about 1,2 m - 2,2 m (4 ft. - 7,5 ft.).
Photos too bright	You are too close to your subject	The range of the flash is about 1,2 m - 2,2 m (4 ft. - 7,5 ft.).
Flash takes too long to recharge	Batteries are weak or exhausted	Replace the batteries in the camera with four, new "AAA" (LR03) <b>alkaline</b> batteries.





## Troubleshooting

Problem	Cause	Solution
Photos are blurry	Lens may be dirty or smudged	Clean the lens with a soft cloth.
	Camera moved when picture was taken	Try to keep the camera steady when you take pictures.
	Flash may not have been charged	Wait for flash to fully charge before you take a picture  .
	You are too close to your subject	The focus range is from about 1,2 m (4 ft.) - infinity
Cannot transfer pictures to the computer	USB cord may not be properly connected	Check cord connections on both your camera and your computer.
Product functions erratically or does not function at all	Static electricity may temporarily stop the electronic function of the camera and cause picture loss. For example, walking across the rug and touching the camera may create static electricity	Reset the electronics by removing the batteries and putting them back in the battery compartment.
	Batteries are weak or exhausted 	Replace the worn batteries with four, new "AAA" (LR03) <b>alkaline</b> batteries.

## Guide de dépannage

Problème	Cause	Solution
L'appareil photo ne prend pas de photo	Les piles sont faibles ou usées 	Remplacer les piles de l'appareil photo par quatre <b>alcalines</b> piles (LR03) neuves batteries.
	L'appareil photo est éteint	Appuyer sur le bouton d'alimentation situé à l'arrière de l'appareil photo pour allumer celui-ci.
	La mémoire de l'appareil photo est pleine (○○● - apparaît sur l'écran LCD) 	Télécharger les photos sur un ordinateur ou utiliser le bouton de suppression de l'appareil photo pour en supprimer une partie.
Photos trop sombres	Le flash ne fonctionne pas car les piles sont trop faibles ou usées	Remplacer les piles de l'appareil photo par quatre <b>alcalines</b> piles (LR03) neuves batteries.
	Le sujet est hors de portée du flash	La portée du flash est d'environ 1,2 m à 2,2 m.
Photos trop claires	Le sujet est trop proche	La portée du flash est d'environ 1,2 m à 2,2 m.
Le flash met trop de temps à recharger	Les piles sont faibles ou usées	Remplacer les piles de l'appareil photo par quatre <b>alcalines</b> piles (LR03) neuves batteries.

## Guide de dépannage

Problème	Cause	Solution
Photo floues	L'objectif est sale ou taché	Nettoyer l'objectif à l'aide d'un chiffon doux.
	L'appareil photo a bougé au moment de la prise	Essayer de tenir fermement l'appareil lors de la prise de photos.
	Le flash ne s'est pas rechargé	Attendre que le flash soit complètement chargé avant de prendre une photo  .
	Le sujet est trop proche	La plage de mise au point est comprise entre 1,2 m environ et l'infini.
Impossible de transférer les photos sur l'ordinateur	Le câble USB n'est peut-être pas correctement branché	Vérifier la connexion du câble sur l'appareil photo et sur l'ordinateur.
Le produit ne fonctionne pas correctement ou pas du tout	L'électricité statique peut provisoirement arrêter le fonctionnement électronique de l'appareil photo et provoquer la perte de photos. Par exemple, le fait de marcher sur un tapis et de toucher l'appareil photo peut créer de l'électricité statique	Réinitialiser l'appareil en retirant les piles du compartiment puis en les remettant en place.
	Les piles sont faibles ou usées 	Remplacer les piles usées par quatre piles <b>alcalines</b> « AAA » (LR03) neuves.